

FÖLDMŰVELÉSÜGYI ÉS VIDÉKFEJLESZTÉSI ÉRTESSÍTŐ

A FÖLDMŰVELÉSÜGYI ÉS VIDÉKFEJLESZTÉSI MINISZTERIUM HIVATALOS LAPJA

T A R T A L O M

S z á m	T á r g y	O l d a l
Miniszteri rendeletek		
1/2006. (I. 18.) FVM r.	A tehéntej termékpálya szabályozásában alkalmazott kvótarendszerről szóló 69/2004. (IV. 29.) FVM rendelet módosításáról - - - - -	514
2/2006. (I. 18.) FVM r.	A növényvédő szerek forgalomba hozatalának és felhasználásának engedélyezéséről, valamint a növényvédő szerek csomagolásáról, jelöléséről, tárolásáról és szállításáról szóló 89/2004. (V. 15.) FVM rendelet módosításáról - - - - -	514
3/2006. (I. 18.) FVM r.	A 2006. évi iskolatej program első félévének szabályozásáról szóló 115/2005. (XII. 15.) FVM rendelet módosításáról - - - - -	515
4/2006. (I. 20.) FVM r.	Az anyakecsketartás támogatásáról - - - - -	516
5/2006. (I. 20.) FVM–EüM– ICSSZEM e. r.	Az élelmiszerek jelöléséről szóló 19/2004. (II. 26.) FVM–ESZCSM–GKM együttes rendelet módosításáról - - - - -	517
6/2006. (I. 20.) FVM r.	A halászatról és a horgászatról szóló 1997. évi XLI. törvény végrehajtásának egyes szabályairól szóló 78/1997. (XI. 4.) FM rendelet módosításáról - - - - -	518
Közlemények		
	A Mezőgazdasági és Vidékfejlesztési Hivatal 1/2006. (I. 6.) MVH közleménye az intervenciók sovány tejpor tárolásában való részvételi szándék előzetes felméréséről - - - - -	519
	A Mezőgazdasági és Vidékfejlesztési Hivatal 2/2006. (I. 6.) MVH közleménye az intervenciók vaj tárolásában való részvételi szándék előzetes felméréséről - - - - -	525
	A Mezőgazdasági és Vidékfejlesztési Hivatal 3/2006. (I. 6.) MVH közleménye a 2005/2006. borpiaci évről vonatkozó szőlőterületek szerkezet-átalakítási és átállási támogatásának feltételeiről - - - - -	531
	A Mezőgazdasági és Vidékfejlesztési Hivatal 4/2006. (I. 9.) MVH közleménye a varroa atka elleni gyógyszeres védekezés támogatásáról - - - - -	609
	A Mezőgazdasági és Vidékfejlesztési Hivatal 5/2006. (I. 10.) MVH közleménye a gabonafélék intervenciók tárolásáról - - - - -	642
	A Nemzeti Földalapkezelő Szervezet pályázati felhívása termőföld állam által, életjáradék fizetése ellenében történő megvásárlására - - - - -	674
	A Földművelésügyi és Vidékfejlesztési Minisztérium pályázati kiírása ágazati szakmai szervezetek és ágazati érdekképviselők számára - - - - -	677
	A Földművelésügyi és Vidékfejlesztési Minisztérium pályázati felhívása igazgatói munkakörök betöltésére - - - - -	683
	Az Országos Mezőgazdasági Minősítő Intézet közleménye növényfajták állami elismeréséről, fajtajelöltek vizsgálatának megszüntetéséről, új fajtafenntartók bejegyzéséről és állami elismerések meghosszabbításáról, illetve visszavonásáról - - - - -	684
	Felhívás szőlész-borász szakmérnöki képzésre - - - - -	700
	A Budapesti Corvinus Egyetem Közigazgatástudományi Kar felhívása szakirányú továbbképzésben való részvételre - - - - -	700
	A Földművelésügyi és Vidékfejlesztési Minisztérium közleménye a 2006. január 9-én és 15-én hatályba lépett AVOP pályázati felhívásokhoz - - - - -	701
	Elvesztett bélyegző - - - - -	702
	Helyesbítés - - - - -	702

Miniszteri rendeletek

A földművelésügyi és vidékfejlesztési miniszter 1/2006. (I. 18.) FVM rendelete

a tehéntej termékpálya szabályozásában alkalmazott kvótarendszerről szóló 69/2004. (IV. 29.) FVM rendelet módosításáról

Az agrárpiaci rendtartásról szóló 2003. évi XVI. törvény 32. §-a (1) bekezdésének c) pontjában kapott felhatalmazás alapján a következőket rendelem el:

1. §

A tehéntej termékpálya szabályozásában alkalmazott kvótarendszerről szóló 69/2004. (IV. 29.) FVM rendelet (a továbbiakban: R.) 9. §-ának (3)–(4) bekezdése helyébe a következő rendelkezések lépnek:

„(3) A kvótatulajdonos kvótamennyiségét vagy annak egy részét a Rendelet szerint regisztrált, az előző kvótaév nyilvántartása alapján tejtermeléssel foglalkozó tejtermelőknek átruházhatja.

(4) Az átruházásról szóló szerződést a tejkvóta-szabályzatban szereplő formanyomtatvánnyal együtt legkésőbb december 31-ig lehet benyújtani. A szerződés létrejöttéhez az MVH jóváhagyása szükséges. A jóváhagyott átruházás a kérelemben feltüntetett időponttól hatályos. A december 31-ét követően benyújtott adásvételi szerződést az adott kvótaévre vonatkozóan az MVH nem hagyja jóvá.”

2. §

(1) Az R. 9. §-ának (2) bekezdésétől eltérően a 2005/2006. kvótaévben az ideiglenes átengedést a tejkvóta-szabályzatban szereplő formanyomtatvánnyal együtt legkésőbb 2006. február 28-ig lehet benyújtani.

(2) Az R. 9. §-ának (4) bekezdésétől eltérően a 2005/2006. kvótaévben az átruházásról szóló szerződést a tejkvóta-szabályzatban szereplő formanyomtatvánnyal együtt legkésőbb 2006. február 28-ig lehet benyújtani.

3. §

(1) Ez a rendelet a kihirdetését követő harmadik napon lép hatályba, és ezzel egyidejűleg az R. 9. §-ának (7) és (8) bekezdései hatályukat veszítik.

(2) A 2005. december 31-ig benyújtott átruházásról szóló szerződések esetében 2006. február 28-ig kérelmezhető, hogy a jóváhagyott átruházás a kérelemben megjelölt időponttól váljon hatályossá. Kérelem hiányában a jóváhagyott átruházás 2006. április 1-jétől hatályos.

Pásztóhy András s. k.,
földművelésügyi és vidékfejlesztési minisztériumi
politikai államtitkár

A földművelésügyi és vidékfejlesztési miniszter 2/2006. (I. 18.) FVM rendelete

a növényvédő szerek forgalomba hozatalának és felhasználásának engedélyezéséről, valamint a növényvédő szerek csomagolásáról, jelöléséről, tárolásáról és szállításáról szóló 89/2004. (V. 15.) FVM rendelet módosításáról

A növényvédelemről szóló 2000. évi XXXV. törvény 65. §-a (2) bekezdésének c) pontjában és (3) bekezdésének a) pontjában foglalt felhatalmazás alapján – a (3) bekezdés a) pontja vonatkozásában az egészségügyi miniszterrel, valamint a környezetvédelmi és vízügyi miniszterrel egyetértésben – a következőket rendelem el:

1. §

(1) A növényvédő szerek forgalomba hozatalának és felhasználásának engedélyezéséről, valamint a növényvédő szerek csomagolásáról, jelöléséről, tárolásáról és szállításáról szóló 89/2004. (V. 15.) FVM rendelet (a továbbiakban: R.) 20. §-ának (1) bekezdése helyébe a következő rendelkezés lép:

„(1) Növényvédő szerek párhuzamos behozatalát annak kell kérelmeznie, aki az adott növényvédő szert Magyarországon ilyen formában kívánja forgalomba hozni.”

(2) Az R. 20. §-ának (3) bekezdése helyébe a következő rendelkezés lép:

„(3) Az engedélyező hatóság a (7) bekezdés szerint beszerzett és a kérelmező által benyújtott dokumentumok, valamint a referencia növényvédő szer engedélyezési dokumentumainak összevetése alapján ellenőrzi a referencia és a behozandó növényvédő szer (4) bekezdés szerinti azonosságát.”

(3) Az R. 20. §-a (4) bekezdésének felvezető szövege és a) pontja helyébe a következő rendelkezés lép:

„(4) A behozandó és a referencia növényvédő szer akkor tekinthető azonosnak, ha

a) a hatóanyag és a készítmény gyártója azonos, vagy a hatóanyagot és a készítményt a gyártó engedélyével, azonos szabadalmi engedély alapján állították elő,”

(4) Az R. 20. §-ának (8) és (9) bekezdése helyébe a következő rendelkezések lépnek:

„(8) Az engedély legfeljebb a referencia növényvédő szer engedélye érvényességének idejéig adható meg. Amennyiben a referencia növényvédő szer engedélye visszavonásra kerül a párhuzamos behozatalra vonatkozó engedély a referencia növényvédő szer engedélyének visszavonását követő további egy évig maradhat érvényben. Ha referencia növényvédő szer engedélyének visszavonása a forgalmazás és felhasználás azonnali megszüntetésével jár, akkor a párhuzamos behozatalra vonatkozó engedélyt is vissza kell vonni.

(9) Az importőrnek az engedély alapján behozott növényvédő szer mennyiségéről – a Tv. 24. §-a (1) bekezdésének megfelelő tartalommal – az engedélyező hatóságot legkésőbb a behozatalt követő 15. napon tájékoztatnia kell, amellyel eleget tesz a Tv. 24. §-ának (1) bekezdése szerinti adatszolgáltatási kötelezettségének.”

2. §

Az R. 14. számú mellékletének h) pontja helyébe a következő rendelkezés lép:

[A párhuzamos behozatalra vonatkozó engedély iránti kérelemhez a következő adatokat kell benyújtani:]

„h) a növényvédő szer eredeti címkéje és két behozandó termékminta,”

3. §

(1) Ez a rendelet a kihirdetését követő 8. napon lép hatályba, rendelkezéseit a folyamatban levő, el nem bírált ügyekben is alkalmazni kell.

(2) E rendelet hatálybalépésével egyidejűleg az R. 20. §-ának (10) bekezdése hatályát veszti.

Pásztohy András s. k.,
földművelésügyi és vidékfejlesztési minisztériumi
politikai államtitkár

A földművelésügyi és vidékfejlesztési miniszter 3/2006. (I. 18.) FVM rendelete

a 2006. évi iskolatej program első félévének szabályozásáról szóló 115/2005. (XII. 15.) FVM rendelet módosításáról

A mezőgazdasági és vidékfejlesztési támogatásokhoz és egyéb intézkedésekhez kapcsolódó eljárás egyes kérdéseiről és az ezzel összefüggő törvénymódosításokról szóló 2003. évi LXXIII. törvény 45. § (2) bekezdésének c) pontjában kapott felhatalmazás alapján a következőket rendeltem el:

1. §

A 2006. évi iskolatej program első félévének szabályozásáról szóló 115/2005. (XII. 15.) FVM rendelet 8. § (3)–(4) bekezdései helyébe az alábbi rendelkezések lépnek:

„(3) Az iskolafenntartók székhelyük alapján az e rendelet 4–7. számú mellékletei szerint kerülnek az igényelhető támogatási mérték tekintetében besorolásra. A támogatási kategóriákba való besorolás a fenntartó székhelye szerinti önkormányzatnak a 2004. évi költségvetési törvényről szóló 2003. évi CXVI. törvény 4. számú melléklete szerinti jövedelem differenciálódás mérséklésében elfoglalt pozíciója, valamint 2002–2003. évi önhibáján kívüli hátrányos helyzete figyelembevételével történt.

(4) A megyei önkormányzatok, országos kisebbségi önkormányzatok, gesztor települési önkormányzatok, alapítványok, illetve egyházak fenntartásában működő iskolák esetében a jelen rendelet 4–7. számú mellékletei szerinti besorolás alapja a közoktatási intézmény székhelye.”

2. §

Ez a rendelet a kihirdetését követő harmadik napon lép hatályba azzal, hogy rendelkezéseit 2006. január 1-jével kell alkalmazni.

Gráf József s. k.,
földművelésügyi és vidékfejlesztési miniszter

**A földművelésügyi és vidékfejlesztési miniszter
4/2006. (I. 20.) FVM
rendelete
az anyakecsketartás támogatásáról**

Az agrárgazdaság fejlesztéséről szóló 1997. évi CXIV. törvény 10. § (2) bekezdés *b)* pont *ba)* alpontjában kapott felhatalmazás alapján a következőket rendelem el:

1. §

E rendelet alkalmazásában

a) agrár „de minimis” rendelet: az EK-Szerződés 87. és 88. cikkének a csekély összegű (de minimis) támogatásokra való alkalmazásáról a mezőgazdasági és halászati ágazatban szóló 1860/2004/EK bizottsági rendelet;

b) állami támogatás: az Európai Közösséget létrehozó Szerződés (a továbbiakban: EK-szerződés) 87. cikkének (1) bekezdése szerinti támogatás;

c) anyakecske: minden olyan, a kecske fajhoz tartozó nőivarú állat, amely a birtokon tartás utolsó napjáig már legalább egy ízben ellett, vagy legalább egyéves;

d) birtokon tartás: a gazdaság tenyészetében történő állattartás;

e) gazdaság: a mezőgazdasági termelő által hasznosított minden, a Magyar Köztársaság területén fekvő, az Európai Mezőgazdasági Orientációs és Garancia Alap Garancia részlegéből finanszírozott egységes területalapú támogatás 2005. évi igénybevételével kapcsolatos egyes kérdésekről szóló 18/2005. (III. 18.) FVM rendelet alapján bejelentett mezőgazdasági terület, magyarországi tenyészet, egyéni támogatási jogosultság, valamint kvóta összessége;

f) kecske ENAR rendelet: a juh- és kecskefajok egyedinek Egységes Nyilvántartási és Azonosítási Rendszeréről szóló 47/2005. (V. 23.) FVM rendelet;

g) kecske ENAR szám: a kecske ENAR rendelet 1. § 3. pontja szerinti azonosítószám;

h) mezőgazdasági bejelentési rendelet: a mezőgazdasági, halászati, erdészeti és vidékfejlesztési állami támogatások Európai Bizottság részére történő bejelentési rendjéről szóló 46/2005. (III. 11.) Korm. rendelet;

i) regisztrációs szám: az Európai Unió Közös Agrárpolitikája magyarországi végrehajtásában, illetve a nemzeti agrártámogatási rendszerben érintett ügyfelekkel összefüggő ügyfélregiszter létrehozásáról és az ezzel kapcsolatos nyilvántartásba vételről szóló 141/2003. (IX. 9.) Korm. rendelet (a továbbiakban: nyilvántartási Korm. rendelet) szerint kapott azonosító szám;

j) regisztrált mezőgazdasági termelő: az Európai Unió közös forrásaiból származó agrártámogatások, az azokhoz kapcsolódó, nemzeti költségvetésből nyújtott kiegészítő támogatások, valamint a nemzeti hatáskörben nyújtott ag-

rártámogatások igénybevételének általános feltételeiről szóló 6/2004. (I. 22.) Korm. rendelet 1. § (3) bekezdés *d)* pontjában meghatározottak szerinti termelő. Ha a mezőgazdasági termelő még nem rendelkezik az *i)* pont szerinti regisztrációs számmal, akkor a kérelemhez egyidejűleg csatolni kell a nyilvántartási Korm. rendelet szerinti nyilvántartásba vételi kérelmet is;

k) tenyészet: a kecske ENAR rendelet 1. § 6. pontja szerinti tenyészet;

l) tenyészetkód: a kecske ENAR rendelet 1. § 7. pontja szerinti azonosító szám.

2. §

(1) E rendelet alapján anyakecske tartásához vissza nem térítendő támogatás vehető igénybe.

(2) A támogatás igénybevételére az az anyakecskét tartó regisztrált mezőgazdasági termelő jogosult, aki

a) a támogatási kérelmében szereplő állatok tenyészetének állattartójaként szerepel a kecske ENAR rendelet szerinti nyilvántartásban, és

b) gondoskodik a szakszerű apaállat-használatról, valamint

c) gondoskodik a tenyészetében tartott állatállomány kecske ENAR rendelet szerinti tartós jelöléséről és folyamatos nyilvántartásáról.

(3) A regisztrált mezőgazdasági termelő a támogatásra bejelentett állatlétszámnak megfelelő anyakecske-állományt köteles a kérelem elbírálásáról szóló határozat kézhezvételéig birtokon tartani.

(4) A támogatott anyakecske állományt a regisztrált mezőgazdasági termelő a kérelem elbírálásáról szóló határozat kézhezvételétől köteles további száz napon át birtokon tartani.

(5) A támogatás mértéke 1200 Ft/anyakecske, a támogatás országos szinten a 2006. évre vonatkozóan legfeljebb 40 000 egyed után nyújtható. Ezt meghaladó igénylés esetén a támogatási keret kimerüléséről és a támogatási kérelmek befogadásának leállításáról a földművelésügyi és vidékfejlesztési miniszter közleményt ad ki, mely alapján az MVH az ezután benyújtott támogatási kérelmeket elutasítja.

(6) A támogatás regisztrált mezőgazdasági termelőként, naptári évenként egy alkalommal nyújtható, és összege nem haladhatja meg egy évre a 250 000 forintot, de legfeljebb ezer euró lehet.

(7) Egy anyakecske után a tárgyévben csak egyszer fizethető támogatás.

3. §

(1) A támogatási kérelmet az MVH által rendszeresített formanyomtatványon e rendelet hatálybalépését követő munkanaptól 2006. október 31-ig lehet postai úton benyújtani az MVH Központi Hivatalához.

(2) A támogatási kérelmet kizárólag az MVH által rendszeresített formanyomtatványon lehet visszavonni.

(3) Az MVH a kérelmeket beérkezési sorrendben bírálja el.

(4) Az MVH a támogatási kérelem elbírálásakor a kérelem benyújtása hónapjának első napján érvényes, az Európai Központi Bank által közzétett két tizedesjegy pontossággal meghatározott euró deviza középárfolyamot veszi figyelembe.

(5) Az MVH a határozat jogerőre emelkedését követően az FVM által biztosított forrás terhére intézkedik a támogatás átutalásáról a jogosult részére.

(6) A támogatási kérelem ellenőrzését az MVH – az Országos Mezőgazdasági Minősítő Intézet által e rendelet hatálybalépését követő 15 napon belül rendelkezésére bocsátott – kecske ENAR nyilvántartás alapján, a kecske ENAR rendelet 9. § szerinti állomány-nyilvántartó és egyéb igazoló okmányok (számlák, állat-egészségügyi bizonyítványok, szállítólevél) adminisztratív ellenőrzése alapján végzi el. A helyszíni ellenőrzésének legalább a támogatási kérelmek 10%-ára kell kiterjednie.

4. §

(1) Az e rendelet keretében nyújtott támogatás az agrár „de minimis” rendelet hatálya alá tartozik.

(2) A mezőgazdasági bejelentési rendelet 5. § (3) bekezdése szerinti támogatási keretek túllépése esetén az MVH az igényelt támogatás összegét – az érintett mezőgazdasági termelőnél a túllépés mértékével megegyezően – csökkenti.

5. §

(1) A mezőgazdasági és vidékfejlesztési támogatásokhoz és egyéb intézkedésekhez kapcsolódó eljárás egyes kérdéseiről és az ezzel összefüggő törvénymódosításokról szóló 2003. évi LXXIII. törvény 15. § (1) bekezdésének e) pontja szerint a regisztrált mezőgazdasági termelő jogosulatlanul veszi igénybe a támogatást, ha a 2. § (2)–(3) bekezdésében foglalt kötelezettségének nem tesz eleget.

(2) Nem minősül jogosulatlanul igénybe vett támogatásnak, ha állománycsökkenés esetén a hiánypótlás a pótlást szükségessé tévő esemény bekövetkezése után tíz napon belül az MVH egyidejű értesítése mellett megtörténik.

6. §

Ez a rendelet a kihirdetését követő 3. napon lép hatályba.

Gráf József s. k.,
földművelésügyi és vidékfejlesztési
miniszter

**A földművelésügyi és vidékfejlesztési miniszter,
az egészségügyi miniszter, valamint az ifjúsági,
családügyi, szociális
és esélyegyenlőségi miniszter
5/2006. (I. 20.) FVM–EüM–ICSSZEM
együttes rendelete
az élelmiszerek jelöléséről szóló
19/2004. (II. 26.) FVM–ESZCSM–GKM együttes
rendelet módosításáról**

Az élelmiszerekről szóló 2003. évi LXXXII. törvény 20. §-a (3) bekezdésének a) pontjában foglalt felhatalmazás alapján – a gazdasági és közlekedési miniszterrel egyetértésben – a következőket rendeljük el:

1. §

Az élelmiszerek jelöléséről szóló 19/2004. (II. 26.) FVM–ESZCSM–GKM együttes rendelet (a továbbiakban: R.) 19. §-ának (4) bekezdése a következő i) ponttal egészül ki:

(Ez a rendelet a következő uniós jogi aktusoknak való megfelelést szolgálja:)

„i) a Bizottság 2005/63/EK irányelve (2005. október 3.) a 2005/26/EK irányelvet helyesbítő, 2000/13/EK irányelv IIIa. mellékletének hatálya alól ideiglenesen kizárólagos élelmiszer-összetevők és -alapanyagok jegyzékének megállapításáról.”

2. §

Az R. 4. számú mellékletének II. fejezetében a táblázat „Hal” összetevő sora jobb oldali oszlopának első francia bekezdése helyébe a következő szövegrész lép:

(Az összetevőből készült, ideiglenesen nem jelölésköteles anyag)

„– Aromák, vitaminok és karotinoidok hordozóanyagaként használt halenyv”

3. §

Ez a rendelet a kihirdetését követő 3. napon lép hatályba.

4. §

Ez a rendelet a 2005/26/EK irányelvet helyesbítő, 2000/13/EK irányelv IIIa. mellékletének hatálya alól ideiglenesen kizárandó élelmiszer-összetevők és -alapanyagok jegyzékének megállapításáról szóló, 2005. október 3-i 2005/63/EK bizottsági irányelvnek való megfelelést szolgálja.

Gráf József s. k.,
földművelésügyi és vidékfejlesztési
miniszter

Dr. Vojnik Mária s. k.,
egészségügyi minisztériumi
politikai államtitkár

Dr. Göncz Kinga s. k.,
ifjúsági, családtügyi, szociális
és esélyegyenlőségi miniszter

**A földművelésügyi és vidékfejlesztési miniszter
6/2006. (I. 20.) FVM
rendelete
a halászatról és a horgászatról szóló
1997. évi XLI. törvény végrehajtásának
egyes szabályairól szóló
78/1997. (XI. 4.) FM rendelet módosításáról**

A halászatról és a horgászatról szóló 1997. évi XLI. törvény (Hhtv.) 56. § (1) bekezdésében foglalt felhatalmazás alapján a következőket rendelem el:

1. §

A halászatról és a horgászatról szóló 1997. évi XLI. törvény végrehajtásának egyes szabályairól szóló 78/1997. (XI. 4.) FM rendelet (a továbbiakban: R.) 28. §-ának (2) bekezdése helyébe a következő rendelkezés lép, egyidejűleg a § az alábbi (3) bekezdéssel egészül ki:

„(2) A megyei közigazgatási határokon átnyúló halászati vízterület esetén az a halászati hatóság az illetékes, amelynél a Hhtv. 6. §-a szerinti halászati vízterületté nyilvánítási eljárás megindult.

(3) A halvédelmi és halgazdálkodási bírság kiszabása, valamint az állami halászszeget vagy horgászszeget visszavonása iránt az eljárás lefolytatására az a halászati hatóság illetékes, amelynek területén a halászó vagy horgászó lakóhelye (ennek hiányában szálláshelye), illetve a halászatra jogosult székhelye van.”

2. §

Az R. a következő 36. §-sal egészül ki:

„36. § Ez a rendelet természetes élőhelyek, illetve a vadon élő növény- és állatvilág védelméről szóló 1992. május 21-i 1992/43/EGK tanácsi irányelv 14–15. cikkének való megfelelést szolgálja.”

3. §

Ez a rendelet a kihirdetését követő 15. napon lép hatályba.

Gráf József s. k.,
földművelésügyi és vidékfejlesztési miniszter

KÖZLÖNY

§

Közlemények

A Mezőgazdasági és Vidékfejlesztési Hivatal

1/2006. (I. 6.) MVH

közleménye

az intervenció s ovány tejpor tárolásában való részvételi szándék előzetes felméréséről

I. Az intervenció s ovány tejpor tárolása

Az Európai Unió Közös Agrárpolitikájának hatálya alá tartozó tej- és tejtermékpia ci rendtartás szabályai értelmében a Mezőgazdasági és Vidékfejlesztési Hivatal (a továbbiakban: MVH) intervenció keretében felvásárolja a számára felajánlott, és a Bizottság 214/2001/EK rendeletében meghatározott követelményeknek megfelelő s ovány tejp ort. Az intervenció s felvásárlás a 2006. évben is megnyitásra kerül. A felvásárolt áru elhelyezését, tárolását az MVH az intervenció s áru tárolására szerződött raktárakban biztosítja.

Az MVH a jelen közlemény megjelentetésével a várhatóan rendelkezésre álló raktárkapacitásokat és fizetendő tárolási díjakat kívánja felmérni a jogcím eredményes végrehajtásának biztosítása érdekében.

II. Részvételi szándéknyilatkozat

1. Azon raktározók, akik a 2006. évben megnyitásra kerülő, *S ovány tejp ort intervenciótárolás* jogcím ben részt kívánnak venni, részvételi szándékukat az *1. számú melléklet* szerinti formanyomtatvány kitöltésével – megjelölve az egyes tárolási költségeket – és annak az MVH-hoz történő eljuttatásával jelezhetik.

2. A jogcím ben való részvétel várható szabályait a *2. számú melléklet* tartalmazza.

3. Jelen közlemény alapján benyújtott részvételi szándéknyilatkozat nem minősül részvételi kérelemnek, kizárólag a jogcím mel kapcsolatos előzetes felmérést szolgálja, így kötelezettséget egyik fél számára sem jelent.

4. A jogcím ben való részvétel pontos szabályait, valamint a tárolásért fizetendő – az MVH által, a raktározók számára egységesen meghatározott – díjakat tartalmazó közleményt az MVH egy későbbi időpontban jelenteti meg.

5. Azon raktározók részére, akik jelen közlemény alapján részvételi szándéknyilatkozatot nyújtanak be, az MVH a jogcím ben való részvétel pontos szabályait tartalmazó közlemény megjelentetéséről külön értesítést küld.

6. A részvételi szándéknyilatkozat beküldésének nem, azonban az intervenció s tárolásban való részvételnek feltétele, hogy a raktározó rendelkezzen a 141/2003. (IX. 9.) Korm. rendelet szerinti regisztrációs számmal (MVH ügyfél-regisztrációs szám).

III. A részvételi szándéknyilatkozat benyújtása

A részvételi szándéknyilatkozatot az *1. számú melléklet* szerinti formanyomtatvány magyar nyelven történő kitöltésével, az MVH Központi Hivatalához faxon kell benyújtani az alábbi faxszámra a közlemény megjelenésétől számított 15 napon belül:

(06-1) 219-6259

Hiányosan benyújtott kérelem esetén az MVH az ügyfelet **hiánypótlásra** szólítja fel. A hiánypótlást **5 munkanapon belül** kell benyújtani a megadott faxszámra.

IV. További információ:

A tejintervencio@mvh.gov.hu e-mail címen, valamint a 06-1-219-8967, 06-1-219-4518 telefonszámokon kérhető.

Budapest, 2006. január 6.

Margittai Miklós
elnök

1. számú melléklet

 MVH Mezőgazdasági és Vidékfejlesztési Hivatal	Integrált Igazgatási és Ellenőrzési Rendszer Részvételi szándéknyilatkozat intervenciók sovány tejpor tárolására	
	Benyújtás helye: Mezőgazdasági és Vidékfejlesztési Hivatal Központi Hivatala	

 10074	P.H.
---	------

1 — Ügyfél-azonosítási információ —

Ügyfél-regisztrációs szám:

2 — Kérelmező adatai —

Előtag:

Név:

Utótag:

3 — Kapcsolattartási információ —

Név:

Helység:

Irányítószám: Postai cím:

Telefonszám: Telefonszám:

Fax:

E-mail:

4 — Kitöltési dátum és aláírás —

Kitöltés dátuma: . . Aláírás:



10075

Integrált Igazgatási és Ellenőrzési Rendszer
Részvételi szándéknyilatkozat
intervenciós sovány tejpor tárolására
Betétlap

1 — Ügyfél-azonosítási információ

Ügyfél-regisztrációs szám:

Név:

2 — A felajánlani szándékozott kapacitás adatai

A felajánlani szándékozott összes tárolókapacitás mértéke: tonna

állatorvosi EU-ellenőrzési szám: A raktár saját, vagy előállító üzemhez tartozó raktár esetén az üzem EU ellenőrzési száma

A raktár címe:

Helység:

Irányítószám: Cím:

Helyrajzi szám:

Telepi kapcsolattartó:

Neve:

Telefonszáma:

Biztosított betárolási kapacitás (tonna/óra): /

Biztosított kitérési kapacitás (tonna/óra): /

Betárolási díj (Ft/tonna):

Betárolási díj árumozgatás nélkül (Ft/tonna):

Tárolási díj (Ft/tonna/hónap):

Kitérési díj (Ft/tonna):

Kitérési díj árumozgatás nélkül (Ft/tonna):

3 — Nyilatkozatok

1. Tudomásul veszem, hogy a jelen részvételi szándéknyilatkozat nem minősül az intervenciós sovány tejpor tárolására vonatkozó részvételi kérelemnek, kizárólag a Sovány tejpor intervenció-tárolás jogcímmel kapcsolatos előzetes felmérést szolgálja, így kötelezettséget egyik fél számára sem jelent.

4 — Kitérési dátum és aláírás

Kitérési dátuma: . . Aláírás:

2. számú melléklet

A Sovány tejpor intervenció-tárolás jogcímben való részvétel várható feltételei

Jelen melléklet az intervenció s ovány tejpor tárolásában való részvételtől szóló, a Mezőgazdasági és Vidékfejlesztési Hivatal 27/2005. (IV. 8.) számú közleménye alapján készült, amely közleményben szereplő feltételek a 2006. évben az MVH által kis mértékben módosításra kerülhetnek. A 2. számú mellékletben szereplő feltételek csupán a tárolási díjakhoz kapcsolódó ajánlat kialakításához nyújtanak információt.

I. Az intervenció s ovány tejpor tárolása

Az Európai Unió Közös Agrárpolitikájának hatálya alá tartozó tej- és tejtermékpiaci rendtartás szabályai értelmében a Mezőgazdasági és Vidékfejlesztési Hivatal (a továbbiakban: MVH) intervenció keretében felvásárolja a számára felajánlott, és a Bizottság 214/2001/EK rendeletében meghatározott követelményeknek megfelelő sovány tejp ort. A felvásárolt áru elhelyezését az MVH bérelt raktárakban biztosítja. A tárolásra csak olyan raktár üzemeltetője (a továbbiakban: Felajánló) nyújthat be felajánlást, amely az Európai Unió Közös Agrárpolitikája magyarországi végrehajtásában, illetve a nemzeti agrártámogatási rendszerben érintett ügyfelekkel összefüggő ügyfélregiszter létrehozásáról és az ezzel kapcsolatos nyilvántartásba vételtől szóló 141/2003. (IX. 9.) Korm. rendeletben előírtak szerinti regisztrációs számmal rendelkezik.

II. A felajánlás feltételei

Felajánlást nyújthat be az a természetes vagy jogi személy, illetve jogi személyiség nélküli gazdasági társaság aki/amely rendelkezik:

- a) A 141/2003. (IX. 9.) Korm. rendelet szerinti MVH regisztrációs számmal;
- b) az illetékes Állategészségügyi és Élelmiszer-ellenőrző Állomás által kiadott érvényes működési engedéllyel, amely érvényes a tej alapú termékek tárolására is;
- c) a tej alapú termékek tárolására vonatkozó érvényes állatorvosi EU-ellenőrzési számmal.

1. A tárolásban való részvételre vonatkozó felajánlásokat telephelyenként külön kell benyújtani.
2. A felajánlásnak tartalmaznia kell a biztosított betárolási-, tárolási- és kitárolási kapacitásokat.
3. A **szereződött kapacitás** két részből tevődik össze:

- a) **kötelezően biztosított kapacitás**: 50 tonna tárolókapacitás, amelyet a Raktározó az MVH részére minden körülmények között biztosítani köteles;
- b) **feltételesen biztosított kapacitás**: a kötelezően biztosított tárolókapacitás mellett az a szerződött mennyiség, amelyet a Raktározó csak abban az esetben köteles az MVH kérésére rendelkezésre bocsátani, amennyiben rendelkezik az MVH számára szükséges szabad kapacitással, és az MVH faxon küldött tárolókapacitás lefoglalását visszaigazolja.

III. Az intervenció s tárolás technikai követelményei

1. Intervenció s tárolásra felajánlás olyan raktár esetében nyújtható be, amely:
 - a) száraz, gondosan karbantartott és kártevőmentes;
 - b) idegen szagoktól mentes és jól szellőztethető;
 - c) legalább 1000 tonna befogadóképességgel rendelkezik;
 - d) alkalmas a raktározott mennyiség legalább 3 százalékának napi kitárolására, legalább napi 100 tonnás ütemben.
2. A sovány tejp ort a raktárban raklapokra helyezve kell tárolni, és az egyes tételeknek könnyen azonosíthatónak, valamint könnyen megközelíthetőnek kell lenniük.
3. A Raktározónak biztosítania kell a betárolt áru mennyiségének megőrzését és minőségének szinten tartását a kitárolás befejezéséig.
4. A Raktározónak számítógépes készletnyilvántartással kell rendelkeznie.

5. A sovány tejpor kezelése során kalibrált mérőműszerek, illetve olyan pontos mérlegek használata szükséges, amelyek képesek elvégezni az áruk zsákonkénti és raklaponkénti tömegének ellenőrzését.

IV. Az intervenciós tárolással kapcsolatos nyilvántartások, jelentések

1. A Raktározó a tárolási szerződés hatálybalépését követően az MVH külön kérése alapján kéthetente **szabadkapacitás-jelentést** küld faxon az MVH által felhasználható szerződött kapacitásról. Amennyiben az MVH által felhasználható szabadkapacitás 150 tonna alá csökken, a jelentést hetente kell beküldeni. A jelentés beküldésének határideje a tárgyidőszakot követő hétfő de. 10.00 óra. Amennyiben a szabadkapacitás-jelentés benyújtásának határideje munkaszüneti napra esik, a határidő az ezt követő első munkanap.

2. A Raktározó a tárolási szerződés hatálybalépését követően az alábbi **készletjelentéseket** küldi faxon az MVH Központi Hivatal részére:

a) **havi készletjelentés:** a Raktározónak a tárgy hónapot követő hónap 7. napjáig készletjelentést kell küldenie az MVH Központi Hivatalának;

b) **éves készletjelentés:** a Raktározónak a tárgyévet követő év január 16-ig készletjelentést kell küldenie az MVH Központi Hivatalának.

Amennyiben a készletjelentés benyújtásának határideje munkaszüneti napra esik, a határidő az ezt megelőző utolsó munkanap.

3. Az intervenciós készletek kezelésére vonatkozó naprakész nyilvántartásokat és beszámolókat a Felajánló köteles a telephelyen tárolni és tevékenysége végzésének ideje alatt az MVH ellenőreinek felszólítására bemutatni.

V. Ellenőrzések

A felajánlások benyújtása határidejének lejártát követően az MVH a területi elhelyezkedés alapján rangsorolja a felajánlásokat. Ezt követően helyszíni ellenőrzést végez.

A helyszíni ellenőrzés magában foglalja a raktár építészeti, műszaki és technológiai paramétereinek, a raktár működésének, jogi és személyi feltételeinek és a szükséges engedélyek meglétének vizsgálatát. Az ellenőrzés kiterjed a raktárban található készletnyilvántartó rendszerre is. A helyszíni ellenőrzés időpontjáról az MVH az ellenőrzés megkezdése előtt 2 munkanappal értesíti a Felajánlót.

a) Az intervenciós áruk be- és kitárolása csak az MVH helyszíni ellenőrének jelenlétében történhet.

b) Az MVH évente egyszer előre bejelentett helyszíni ellenőrzést tart, vizsgálva a raktár építészeti, műszaki és technológiai paramétereit, a raktár működésének jogi és személyi feltételeit, a szükséges engedélyek meglétét, az intervenciós nyilvántartásokat, és a raktárban jelenlévő összes intervenciós sovány tejpor tételt.

c) Az MVH további, előre be nem jelentett helyszíni ellenőrzést végezhet.

VI. A szerződő felek jogai és kötelezettségei

1. A követelményeknek megfelelő raktárak üzemeltetőivel az MVH **intervenciós tárolási szerződést** köt. A tárolási szerződések telephelyenként külön kerülnek megkötésre.

2. A felvásárláshoz kapcsolódó betárolások a felajánlott áru tárolási helyéhez legközelebb lévő raktárba történnek.

3. Az MVH a tárolási díjakat a készletmozgások jegyzőkönyvei alapján vezetett központi nyilvántartás alapján számítja ki. Az MVH a tárolási szerződés keretében az alábbi díjakat fizeti:

Betárolási díj: * Ft/tonna

Betárolási díj árumozgatás nélkül: * Ft/tonna

Tárolási díj: * Ft/tonna/hónap

Kitárolási díj: : * Ft/tonna

Kitárolási díj árumozgatás nélkül: : * Ft/tonna

* A végleges díjakat az MVH állapítja meg és a tárolásban való részvétel végleges feltételeit tartalmazó közleményben teszi közzé. A megállapított díjak minden raktározóra egyaránt érvényesek lesznek.

A megadott tárolási díjak az általános **forgalmi adót (ÁFA) nem tartalmazzák.**

4. Raktározási díjakat az MVH csak a ténylegesen felhasznált kapacitások után – nettó tonnánként és havonta egy összegben – fizet.

5. Az MVH a tárgyhónapra vonatkozó raktározási díjat, amely tartalmazza az általános forgalmi adót, a Raktározó által kiállított havi készletjelentés és számla kézhezvételét követő 30 napon belül utalja át a Raktározó részére.

6. A raktározás időtartama alatt bekövetkező károkért a felelősséget a Raktározó viseli, továbbá a nem megfelelő tárolásból adódó, a raktározott áruban keletkezett értékcsökkenést az eseményről felvett jegyzőkönyv napján érvényes intervenciós ár szerint az MVH részére megtéríti.

7. A Raktározó köteles a kötelezően biztosított betárolási-, tárolási- és kitárolási kapacitásokat minden esetben az MVH részére rendelkezésre bocsátani.

8. Az MVH az intervenciós készletek betárolásakor először a kötelezően biztosított kapacitást használja fel.

9. A Raktározó a be- és kitárolásnál mindenkor köteles előnyben részesíteni az intervenciós árut.

10. A raktározási időszak hosszát az MVH határozza meg az EU Bizottsága döntésének megfelelően.

11. A szerződött, de fel nem használt kapacitásra vonatkozóan a szerződés 2005. október 15-én hatályát veszti.

12. A Felajánló vállalja a közleményben foglaltak teljesítését.

VII. A felajánlás benyújtása

A felajánlást az MVH Központi Hivatalához **faxon** kell benyújtani az alábbi faxszámra, magyar nyelven kitöltött nyomtatványon a közlemény megjelenésétől számított 8 napon belül.

(06-1) 219-6259

Hiányosan benyújtott kérelem esetén az MVH az ügyfelet **hiánypótlásra** szólítja fel. A hiánypótlást 5 munkanapon belül kell benyújtani a megadott faxszámra.

VIII. Kapcsolódó jogszabályok

- a tej és tejtermékek piaci szabályozásáról szóló 68/2004. (IV. 29.) FVM rendelet;
- a Tanács 1999. május 17-i 1255/1999/EK rendelete a tej- és tejtermékpiac közös szervezéséről;
- a Bizottság 2001. január 12-i 214/2001/EK rendelete a sovány tejpor piacán történő intervencióról szóló 1255/1999/EK tanácsi rendelet alkalmazásának részletes szabályozásáról;
- a Bizottság 1996. november 8-i 2148/1996/EK rendelete a mezőgazdasági termékek intervenciós készleteinek felmérésére és monitoringjára vonatkozó szabályok megállapításáról;
- a Bizottság 1990. december 12-i 3597/1990/EGK rendelete a mezőgazdasági termékek intervenciós ügynökségek által történő felvásárlását, raktározását és értékesítését magában foglaló intervenciós intézkedésekre vonatkozó számvetési szabályokról;
- a Bizottság 1999. július 8-i 1498/1999/EK rendelete a tej-, és tejtermékágazatban a tagállamok és a Bizottság közötti információcsere tekintetében a 804/68/EGK tanácsi rendelet végrehajtási szabályainak megállapításáról;
- a mezőgazdasági és vidékfejlesztési támogatásokhoz és egyéb intézkedésekhez kapcsolódó eljárás egyes kérdéseiről és az ezzel összefüggő törvénymódosításokról szóló a 2003. évi LXXIII. törvény;
- az Európai Unió Közös Agrárpolitikája magyarországi végrehajtásában, illetve a nemzeti agrártámogatási rendszerben érintett ügyfelekkel összefüggő ügyfélregiszter létrehozásáról és az ezzel kapcsolatos nyilvántartásba vételről szóló 141/2003. (IX. 9.) Korm. rendelet;
- a mezőgazdasági és élelmiszer-ipari termékek intervenciójáról szóló 102/2004. (IV. 27.) Korm. rendelet;
- az élelmiszerek előállításának és forgalmazásának élelmiszer higiéniai feltételeiről szóló 90/2003. (VII. 30) FVM-ESZCSM együttes rendelet;
- a Polgári Törvénykönyvről szóló 1959. évi IV. tv.

**A Mezőgazdasági és Vidékfejlesztési Hivatal
2/2006. (I. 6.) MVH
közleménye
az intervenciós vaj tárolásában való részvételi szándék előzetes felméréséről**

I. Az intervenciós vaj tárolása

Az Európai Unió Közös Agrárpolitikájának hatálya alá tartozó tej- és tejtermékpiaci rendtartás szabályai értelmében a Mezőgazdasági és Vidékfejlesztési Hivatal (a továbbiakban: MVH) intervenció keretében felvásárolja a számára felajánlott, és a Bizottság 2771/1999/EK rendeletében meghatározott követelményeknek megfelelő vajat. Amennyiben a vaj piaci ára egy – a fenti rendeletben – meghatározott szint alá csökken, az intervenciós felvásárlás a 2006. évben is megnyitásra kerül. A felvásárolt áru elhelyezését, tárolását az MVH az intervenciós áru tárolására szerződött raktárakban biztosítja.

Az MVH a jelen közlemény megjelentetésével a várhatóan rendelkezésre álló raktárkapacitásokat és fizetendő tárolási díjakat kívánja felmérni a jogcím eredményes végrehajtásának biztosítása érdekében.

II. Részvételi szándéknyilatkozat

1. Azon raktározók, akik a 2006. évben megnyitásra kerülő, *Vajintervenció-tárolás* jogcímben részt kívánnak venni, részvételi szándékukat az *1. számú melléklet* szerinti formanyomtatvány kitöltésével – megjelölve az egyes tárolási költségeket – és annak az MVH-hoz történő eljuttatásával jelezhetik.

2. A jogcímben való részvétel várható szabályait a *2. számú melléklet* tartalmazza.

3. Jelen közlemény alapján benyújtott részvételi szándéknyilatkozat nem minősül részvételi kérelemnek, kizárólag a jogcímmel kapcsolatos előzetes felmérést szolgálja, így kötelezettséget egyik fél számára sem jelent.

4. A jogcímben való részvétel pontos szabályait, valamint a tárolásért fizetendő – az MVH által, a raktározók számára egységesen meghatározott – díjakat tartalmazó közleményt az MVH egy későbbi időpontban jelenteti meg.

5. Azon raktározók részére, akik jelen közlemény alapján részvételi szándéknyilatkozatot nyújtanak be, az MVH a jogcímben való részvétel pontos szabályait tartalmazó közlemény megjelentetéséről külön értesítést küld.

6. A részvételi szándéknyilatkozat beküldésének nem, azonban az intervenciós tárolásban való részvételnek feltétele, hogy a raktározó rendelkezzen a 141/2003. (IX. 9.) Korm. rendelet szerinti regisztrációs számmal (MVH ügyfél-regisztrációs szám).

III. A részvételi szándéknyilatkozat benyújtása

A részvételi szándéknyilatkozatot az *1. számú melléklet* szerinti formanyomtatvány magyar nyelven történő kitöltésével, az MVH Központi Hivatalához faxon kell benyújtani az alábbi faxszámra a közlemény megjelenésétől számított 15 napon belül:

(06-1) 219-6259

Hiányosan benyújtott kérelem esetén az MVH az ügyfelet **hiánypótlásra** szólítja fel. A hiánypótlást **5 munkanapon belül** kell benyújtani a megadott faxszámra.

IV. További információ:

A tejjintervencio@mvh.gov.hu e-mail címen, valamint a 06-1-219-8967, 06-1-219-4518 telefonszámokon kérhető.

Budapest, 2006. január 6.

Margittai Miklós
elnök

1. számú melléklet

 MVH Mezőgazdasági és Vidékfejlesztési Hivatal	Integrált Igazgatási és Ellenőrzési Rendszer Részvételi szándéknyilatkozat intervenciók vaj tárolására	
	Benyújtás helye: Mezőgazdasági és Vidékfejlesztési Hivatal Központi Hivatala	

 10076	P.H.
---	------

1 — Ügyfél-azonosítási információ

Ügyfél-regisztrációs szám:

2 — Kérelmező adatai

Előtag:

Név:

Utótag:

3 — Kapcsolattartási információ

Név:

Helység:

Irányítószám: Postai cím:

Telefonszám: Telefonszám:

Fax:

E-mail:

4 — Kiegészítő dátum és aláírás

Kitöltés dátuma: . . Aláírás:



Integrált Igazgatási és Ellenőrzési Rendszer

**Részvételi szándéknyilatkozat
intervenció vaj tárolására**

Betétlap



10077

1 — Ügyfél-azonosítási információ

Ügyfél-regisztrációs szám:

Név:

2 — A felajánlani szándékozott kapacitás adatai

A felajánlani szándékozott összes tárolókapacitás mértéke: tonna

állatorvosi EU-ellenőrzési szám:

A raktár saját, vagy előállító üzemhez tartozó raktár esetén az üzem EU ellenőrzési száma

A raktár címe:

Helység:

Irányítószám:

Cím:

Helyrajzi szám:

Telepi kapcsolattartó:

Neve:

Telefonszáma:

Biztosított betárolási kapacitás (tonna/óra):

 /

Biztosított kitérési kapacitás (tonna/óra):

 /

Biztosított maximális tárolási hőmérséklet (°C):

Betárolási díj (Ft/tonna):

Betárolási díj árumozgatás nélkül (Ft/tonna):

Tárolási díj (Ft/tonna/hónap):

Kitérési díj (Ft/tonna):

Kitérési díj árumozgatás nélkül (Ft/tonna):

3 — Nyilatkozatok

1. Tudomásul veszem, hogy a jelen részvételi szándéknyilatkozat nem minősül az intervenció vaj tárolására vonatkozó részvételi kérelemnek, kizárólag a Vajintervenció-tárolás jogcímmel kapcsolatos előzetes felmérést szolgálja, így kötelezettséget egyik fél számára sem jelent.

4 — Kitérési dátum és aláírás

Kitérési dátuma:

Aláírás:

2. számú melléklet

A Vajintervenció-tárolás jogcímben való részvétel várható feltételei

Jelen melléklet az intervenciók vaj tárolásában való részvételről szóló, a Mezőgazdasági és Vidékfejlesztési Hivatal 28/2005. (IV. 8.) számú közleménye alapján készült, amely közleményben szereplő feltételek a 2006. évben az MVH által kis mértékben módosításra kerülhetnek. A 2. számú mellékletben szereplő feltételek csupán a tárolási díjakhoz kapcsolódó ajánlat kialakításához nyújtanak információt.

I. Az intervenciók vaj tárolása

Az Európai Unió Közös Agrárpolitikájának hatálya alá tartozó tej- és tejtermékpiaci rendtartás szabályai értelmében a Mezőgazdasági és Vidékfejlesztési Hivatal (a továbbiakban: MVH) intervenció keretében felvásárolja a számára felajánlott, és a Bizottság 2771/1999/EK rendeletében meghatározott követelményeknek megfelelő vaját. A felvásárolt áru elhelyezését az MVH bérelt raktárakban biztosítja. A tárolásra csak olyan raktár üzemeltetője (a továbbiakban: Felajánló, illetve Raktározó) nyújthat be felajánlást, amely az Európai Unió Közös Agrárpolitikája magyarországi végrehajtásában, illetve a nemzeti agrártámogatási rendszerben érintett ügyfelekkel összefüggő ügyfélregiszter létrehozásáról és az ezzel kapcsolatos nyilvántartásba vételről szóló 141/2003. (IX. 9.) Korm. rendeletben előírtak szerinti regisztrációs számmal rendelkezik.

II. A felajánlás benyújtásának feltételei

1. Felajánlást nyújthat be az a természetes vagy jogi személy, illetve jogi személyiség nélküli gazdasági társaság aki/amely rendelkezik:

- a) a 141/2003. (IX. 9.) Korm. rendelet szerinti regisztrációs számmal;
- b) az illetékes Állategészségügyi és Élelmiszer-ellenőrző Állomás által kiadott érvényes működési engedéllyel, amely érvényes a tej alapú termékek tárolására is;
- c) a tej alapú termékek tárolására vonatkozó érvényes állatorvosi EU-ellenőrzési számmal;
- d) olyan tárolóhelyiségekkel, amelyekben garantálható, hogy nyolc napon belül a betárolt vaj teljes mennyiségének hőmérséklete eléri a -10°C -ot, vagy ennél alacsonyabb hőmérsékletet.

2. A tárolásban való részvételre vonatkozó felajánlásokat telephelyenként külön kell benyújtani.

3. A felajánlásnak tartalmaznia kell a biztosított betárolási-, tárolási- és kitérési kapacitásokat.

4. A **szerezhető kapacitás** két részből tevődik össze:

- a) **kötelezően biztosított kapacitás:** 50 tonna tárolókapacitás, amelyet a Raktározó az MVH részére minden körülmények között biztosítani köteles;
- b) **feltételesen biztosított kapacitás:** a kötelezően biztosított tárolókapacitás mellett az a szerződött mennyiség, amelyet a Raktározó csak abban az esetben köteles az MVH kérésére rendelkezésre bocsátani, amennyiben rendelkezik az MVH számára szükséges szabad kapacitással, és az MVH faxon küldött tárolókapacitás lefoglalását visszaigazolja.

III. Az intervenciók tárolás technikai követelményei

1. Intervenciók tárolására felajánlás olyan raktár esetében nyújtható be, amely:

- a) száraz, gondosan karbantartott és kártevőmentes;
 - b) idegen szagoktól mentes és jól szellőztethető;
 - c) legalább 1000 tonna befogadóképességgel rendelkezik;
 - d) alkalmas a raktározott mennyiség legalább 3 százalékának napi kitérőására, legalább napi 100 tonnás ütemben;
 - e) tárolóhelyiségeiben biztosított a maximálisan -18°C , vagy ennél alacsonyabb tárolási hőmérséklet.
2. A vajat a raktárban raklapokra helyezve kell tárolni, és az egyes tételeknek könnyen azonosíthatóknak, valamint könnyen megközelíthetőnek kell lenniük.
3. A Raktározónak biztosítani kell a betárolt áru mennyiségének megőrzését és minőségének szinten tartását a kitérő befogadásig.
4. A Raktározónak számítógépes készletnyilvántartással kell rendelkeznie.

5. A vaj kezelése során kalibrált mérőműszerek, illetve olyan pontos mérlegek használata szükséges, amelyek képesek elvégezni az áruk dobozonkénti és raklaponkénti tömegének ellenőrzését. Szükséges továbbá a belső hőmérséklet mérésére alkalmas hitelesített hőmérők tárolóhelyiségekben történő elhelyezése.

IV. Az intervenciós tárolással kapcsolatos nyilvántartások, jelentések

1. A Raktározó a tárolási szerződés hatálybalépését követően, amennyiben a vaj intervenciós felvásárlása megnyitásra kerül, az MVH külön kérése alapján kéthetente **szabadkapacitás-jelentést** küld faxon az MVH által felhasználható szerződött kapacitásról. Amennyiben az MVH által felhasználható szabadkapacitás 150 tonna alá csökken, a jelentést hetente kell beküldeni. A jelentés beküldésének határideje a tárgyidőszakot követő hétfő de. 10.00 óra. Amennyiben a szabadkapacitás-jelentés benyújtásának határideje munkaszüneti napra esik, a határidő az ezt követő első munkanap.

2. A Raktározó a tárolási szerződés hatálybalépését követően az alábbi **készletjelentéseket** küldi faxon az MVH Központi Hivatal részére:

a) **havi készletjelentés:** a Raktározónak a tárgyhónapot követő hónap 7. napjáig készletjelentést kell küldenie az MVH Központi Hivatalának;

b) **éves készletjelentés:** a Raktározónak a tárgyévet követő év január 16-ig készletjelentést kell küldenie az MVH Központi Hivatalának.

Amennyiben a készletjelentés benyújtásának határideje munkaszüneti napra esik, a határidő az ezt megelőző utolsó munkanap.

3. Az intervenciós készletek kezelésére vonatkozó naprakész nyilvántartásokat és beszámolókat a Felajánló köteles a telephelyen tárolni és tevékenysége végzésének ideje alatt az MVH ellenőreinek felszólítására bemutatni.

V. Ellenőrzések

A felajánlások benyújtása határidejének lejártát követően az MVH a területi elhelyezkedés alapján rangsorolja a felajánlásokat, figyelembe véve a biztosított tárolási hőmérsékletet is. Ezt követően helyszíni ellenőrzést végez.

A helyszíni ellenőrzés magában foglalja a raktár építészeti, műszaki és technológiai paramétereinek, a raktár működésének, jogi és személyi feltételeinek és a szükséges engedélyek meglétének vizsgálatát. Az ellenőrzés kiterjed a raktárban található készletnyilvántartó rendszerre is. A helyszíni ellenőrzés időpontjáról az MVH az ellenőrzés megkezdése előtt 2 munkanappal értesíti a Felajánlót.

a) Az intervenciós áruk be- és kitárolása csak az MVH helyszíni ellenőrének jelenlétében történhet.

b) Az MVH évente egyszer előre bejelentett helyszíni ellenőrzést tart, vizsgálva a raktár építészeti, műszaki és technológiai paramétereit, a raktár működésének jogi és személyi feltételeit, a szükséges engedélyek meglétét, az intervenciós nyilvántartásokat, és a raktárban jelenlévő összes intervenciós vaj tételt.

c) Az MVH további, előre be nem jelentett helyszíni ellenőrzést végezhet.

VI. A szerződő felek jogai és kötelezettségei

1. A követelményeknek megfelelő raktárak üzemeltetőivel az MVH **intervenciós tárolási szerződést** köt. A tárolási szerződések telephelyenként külön kerülnek megkötésre. A szerződést 2 tanúval alá kell írni és az MVH Központi Hivatalához visszaküldeni.

2. A felvásárláshoz kapcsolódó betárolások a felajánlott áru tárolási helyéhez legközelebb lévő raktárba történnek. A Raktározó köteles megmérni és feljegyezni betárolás előtt a felajánlott áru hőmérsékletét.

3. Az MVH a tárolási díjakat a készletmozgások jegyzőkönyvei alapján vezetett központi nyilvántartás alapján számítja ki. Az MVH a tárolási szerződés keretében az alábbi díjakat fizeti:

Betárolási díj: * Ft/tonna

Betárolási díj árumozgatás nélkül: * Ft/tonna

Tárolási díj: * Ft/tonna/hónap

Kitárolási díj: : * Ft/tonna

Kitárolási díj árumozgatás nélkül: : * Ft/tonna

* A végleges díjakat az MVH állapítja meg és a tárolásban való részvétel végleges feltételeit tartalmazó közleményben teszi közzé. A megállapított díjak minden raktározóra egyaránt érvényesek lesznek.

A megadott tárolási díjak az általános **forgalmi adót (ÁFA) nem tartalmazzák.**

4. Raktározási díjakat az MVH csak a ténylegesen felhasznált kapacitások után – nettó tonnánként és havonta egy összegben – fizet.

5. Az MVH a tárgyhónapra vonatkozó raktározási díjat, amely tartalmazza az általános forgalmi adót, a Raktározó által kiállított havi készletjelentés és számla kézhezvételét követő 30 napon belül utalja át a Raktározó részére.

6. A raktározás időtartama alatt bekövetkező károkért a felelősséget a Raktározó viseli, továbbá a nem megfelelő tárolásból adódó, a raktározott áruban keletkezett értékcsökkenést az eseményről felvett jegyzőkönyv napján érvényes intervenciós ár szerint az MVH részére megtéríti.

7. A Raktározó köteles a kötelezően biztosított betárolási-, tárolási- és kitárolási kapacitásokat minden esetben az MVH részére rendelkezésre bocsátani.

8. Az MVH az intervenciós készletek betárolásakor először a kötelezően biztosított kapacitást használja fel.

9. A Raktározó a be- és kitárolásnál mindenkor köteles előnyben részesíteni az intervenciós árut.

10. A raktározási időszak hosszát az MVH határozza meg az EU Bizottsága döntésének megfelelően.

11. A szerződött, de fel nem használt kapacitásra vonatkozóan a szerződés 2005. október 15-én hatályát veszti.

12. A Felajánló vállalja a közleményben foglaltak teljesítését.

VII. A felajánlás benyújtása

A felajánlást az MVH Központi Hivatalához **faxon** kell benyújtani az alábbi faxszámra, magyar nyelven kitöltött nyomtatványon a közlemény megjelenésétől számított 8 napon belül:

(06-1) 219-6259

Hiányosan benyújtott kérelem esetén az MVH az ügyfelet **hiánypótlásra** szólítja fel. A hiánypótlást 5 munkanapon belül kell benyújtani a megadott faxszámra.

VIII. Kapcsolódó jogszabályok

- a tej és tejtermékek piaci szabályozásáról szóló 68/2004. (IV. 29.) FVM rendelet;
- a Tanács 1999. május 17-i 1255/1999/EK rendelete a tej- és tejtermékpiac közös szervezéséről;
- a Bizottság 1999. december 16-i 2771/1999/EK rendelete a vaj- és tejszínpiaci intervenció tekintetében az 1255/1999/EK tanácsi rendelet alkalmazásával kapcsolatos részletes szabályok megállapításáról;
- a Bizottság 1996. november 8-i 2148/1996/EK rendelete a mezőgazdasági termékek intervenciós készleteinek felmérésére és monitoringjára vonatkozó szabályok megállapításáról;
- a Bizottság 1990. december 12-i 3597/1990/EGK rendelete a mezőgazdasági termékek intervenciós ügynökségek által történő felvásárlását, raktározását és értékesítését magában foglaló intervenciós intézkedésekre vonatkozó számvetési szabályokról;
- a Bizottság 1999. július 8-i 1498/1999/EK rendelete a tej-, és tejtermékágazatban a tagállamok és a Bizottság közötti információcsere tekintetében a 804/68/EGK tanácsi rendelet végrehajtási szabályainak megállapításáról;
- a mezőgazdasági és vidékfejlesztési támogatásokhoz és egyéb intézkedésekhez kapcsolódó eljárás egyes kérdéseiről és az ezzel összefüggő törvénymódosításokról szóló a 2003. évi LXXIII. törvény;
- az Európai Unió Közös Agrárpolitikája magyarországi végrehajtásában, illetve a nemzeti agrártámogatási rendszerben érintett ügyfelekkel összefüggő ügyfélregiszter létrehozásáról és az ezzel kapcsolatos nyilvántartásba vételről szóló 141/2003. (IX. 9.) Korm. rendelet;
- a mezőgazdasági és élelmiszer-ipari termékek intervenciójáról szóló 102/2004. (IV. 27.) Korm. rendelet;
- az élelmiszerek előállításának és forgalmazásának élelmiszer higiéniai feltételeiről szóló 90/2003. (VII. 30) FVM-ESZCSM együttes rendelet;
- a Polgári Törvénykönyvről szóló 1959. évi IV. tv.

A Mezőgazdasági és Vidékfejlesztési Hivatal**3/2006. (I. 6.) MVH****közleménye****a 2005/2006. borpiaci évre vonatkozó szőlőterületek szerkezet-átalakítási és átállítási támogatásának feltételeiről****I. A szerkezet-átalakítási és átállítási támogatás jogszabályi alapja**

Az Európai Unió Közös Agrárpolitikájának hatálya alá tartozó borpiaci rendtartás szabályai, így különösen a *Tanács 1999. május 17-i, a borpiac közös szervezéséről szóló 1493/1999/EK rendelete* alapján támogatás vehető igénybe a Közösség területén lévő szőlőterületek szerkezet-átalakításához és átállításához (a továbbiakban: támogatás). A támogatás a szőlő- és bortermelés minőségi feltételrendszerének javítását szolgálja. A támogatásban részesített ültetvényről kizárólag a *szőlőtermesztésről és a borgazdálkodásról szóló 2004. évi XVIII. törvény* (a továbbiakban: Btv.) 2. § 25. pontja szerinti „meghatározott termőhelyről származó minőségi bor” (a továbbiakban: m. t. minőségi bor), illetve a Btv. 2. § 24. pontja szerinti „tájbor” származtatható.

II. Az intézkedésben való részvételre jogosultak köre

Az intézkedésben való részvételre jogosultak körét (a továbbiakban: termelő) a *szőlőültetvények szerkezet-átalakítására és átállítására vonatkozó nemzeti szabályozásról szóló 100/2004. (VI. 3.) FVM rendelet* 13. § (1) bekezdése szerint az egyes hegyközségi tanácsok által elkészített tervek (a továbbiakban: terv, 15. számú melléklet) határozzák meg.

III. A szerkezet-átalakításhoz és átállításhoz nyújtott támogatás

A támogatás összetevői az alábbiak:

1. **hozzájárulás** a szerkezet-átalakítás és átállítás költségeihez az alábbi esetekben:

- a fajtaváltás¹, ideértve az átváltással történő fajtaváltást is;
- az ültetvény áttelepítése;
- az ültetvény támrendszerének létesítése és korszerűsítése a tervben szereplő feltételeknek megfelelően (a támrendszer létesítésére és korszerűsítésére abban az esetben igényelhető támogatás, ha a támrendszer kialakítása révén a művelési mód² a tervben foglaltaknak megfelelően változik); **valamint**

2. a termelőnek a kérelemben szereplő intézkedés végrehajtásával járó bevétel-kiesésért nyújtott **kompenzáció**:

- három borpiaci évet meg nem haladó időtartamra a régi és az új ültetvények egymás mellett történő művelésének engedélyezése³; vagy
- a Közösség által finanszírozott pénzbeli kompenzáció.

Támogatásban kizárólag a 2004. május 1-je után megkezdett intézkedések részesíthetők. A nemzeti támogatással létesített ültetvények kizárólag abban az esetben részesíthetők támogatásban, amennyiben azokat a termőre fordulás követően öt évig rendeltetésüknek megfelelően hasznosították. Szerkezet-átalakítási és átállítási támogatásban tíz éven belül ugyanazon ültetvény nem részesíthető.

IV. A szerkezet-átalakítási és átállítási támogatás igénybevétele érdekében benyújtott kérelmek elbírálásának sorrendje

A *szőlőterületek szerkezet-átalakítási és átállítási támogatásának feltételeiről szóló 91/2005. (VIII. 18.) MVH közlemény* alapján benyújtott, a *Bizottság 2004. október 6-i, a 2004/2005. kampányra vonatkozóan, az 1493/1999/EK tanácsi rendelet* címén a *tagállamok számára egy bizonyos hektármennyiségű szőlőültetvény szerkezetátalakítására és átállítására megállapított indikatív pénzügyi juttatások meghatározásáról szóló 2004/687/EK határozatában* meghatározott, Magyarország által kihasználható kereten felül benyújtott kérelmek kerülnek először elbírálásra.

¹ Fajtaváltásnak minősül az alapfajta helyett annak vírusmentesített klónjának vagy klónkeverékének telepítése, illetve átváltása.

² Művelési mód: komplex fogalom, amely magában foglalja a tökeformát, a sor- és tőtávolságot, a termelési szint magasságát és a lombfal magasságát.

³ A kompenzáció ezen formája kizárólag az ültetvény áttelepítése intézkedés esetében választható.

Az ültetvény áttelepítése, illetve a fajtaváltás intézkedésekre benyújtott kérelmek az elbírálás során előnyt élveznek. Az ültetvény támrendszerének létesítése, korszerűsítése intézkedések az ültetvény áttelepítése, illetve a fajtaváltás intézkedések elbírálása után fennmaradó támogatási keret terhére kerülnek elbírálásra.

Az azonos intézkedésre benyújtott kérelmek elbírálása a benyújtás sorrendjében történik.

V. A támogatásban részesíthető terület nagyság

A 100/2004. (VI. 3.) FVM rendelet 14. § (1) bekezdése értelmében támogatás legalább 0,1 ha nagyságú, egy használó kezelésében lévő, egybefüggő parcellára vehető igénybe, kivéve azon terveknél, amelyek a támogatásban részesíthető minimális parcellaméretet ennél nagyobb területben határozzák meg.

VI. A támogatási kérelem

Amennyiben a termelő az intézkedést maradéktalanul megvalósította, úgy a támogatási összeget az *1-6. számú mellékletek* (B0690-B0695) szerinti támogatási kérelem benyújtásával igényelheti. **Támogatás azon termelő részére adható, aki/amely:**

a) eleget tett

– az Európai Unió Közös Agrárpolitikája magyarországi végrehajtásában, illetve a nemzeti agrártámogatási rendszerben érintett ügyfelekkel összefüggő ügyfélregiszter létrehozásáról és az ezzel kapcsolatos nyilvántartásba vételről szóló 141/2003. (IX. 9.) Korm. rendeletben előírt regisztrációs kötelezettségének;

b) nyilatkozott arról, hogy

– a szerkezet-átalakításban és átállításban részesített szőlőterületről kizárólag m. t. minőségi bort, illetve tájbort fog termelni;

– az ültetvényről származó termék értékesítése, feldolgozása hosszú távon biztosított;

– a támogatási kérelemben szereplő intézkedés végrehajtása befejeződött;

– régi és új ültetvény egymás mellett művelése esetén a harmadik év végéig a régi ültetvényt kivágja;

– a szerkezet-átalakítási és átállítási intézkedésben részesített ültetvényben a tőkehiány a 10%-ot nem haladja meg;

c) támogatási kérelméhez csatolta

– saját tulajdonú ültetvény esetében a kérelmezett területre vonatkozó, harminc napnál nem régebbi tulajdoni lap másolatát;

– bérelt ültetvény esetében a kérelmezett területre vonatkozó, harminc napnál nem régebbi tulajdoni lap másolatát, a haszonbérleti szerződés egy másolati példányát, valamint a földtulajdonos nyilatkozatát arra vonatkozóan, hogy a szerkezet-átalakítás és átállítás végrehajtásához hozzájárul;

– a telepítési / fajtaváltási engedély másolatát;

– az ültetvény támrendszeréről mind az intézkedés végrehajtását megelőzően, mind az azt követően készített műszaki rajzot⁴. A műszaki rajz mintáját, kötelező tartalmi elemeit a *16. számú melléklet* tartalmazza;

– az ültetvényyleltárt. Az ültetvényyleltár mintáját, kötelező tartalmi elemeit a *17. számú melléklet* tartalmazza;

– szaporítóanyag felhasználás esetén a felhasznált szaporítóanyag származási igazolvány másolatát;

– a támogatási összeg kiszámítását alátámasztó számlák másolatait, a számlák kiegyenlítését igazoló bizonylatokat, illetve a számlák összesítőjét (ültetvény-tervezés; talajtani szakértői vélemény; talajtani szakvélemény; tápanyag-feltöltés; talaj-előkészítés; erózióvédelem; szaporítóanyag beszerzés; telepítés elvégzése; régi tőkék eltávolítása; átoltás elvégzése; tőkepótlás; támrendszer elemeinek beszerzése, létesítése; kerítés létesítése). A számlaösszesítő kötelező tartalmi elemeit a *18. számú melléklet* tartalmazza.

Az *1-6. számú mellékletek* (B0690-B0695) szerinti támogatási kérelmet annak mellékleteivel együtt 2006. április 3-ig az MVH Központi Hivatalához kell benyújtani postai úton. A benyújtási határidő elmulasztása esetén igazolási kérelemnek helye nincs.

⁴ Az „ültetvény áttelepítése” intézkedés esetén a megelőző állapotra vonatkozó rajzot nem kell benyújtani.

A benyújtás helye:

Mezőgazdasági és Vidékfejlesztési Hivatal
1385 Budapest, 62. Pf.: 867

Egy kérelmet csak egy összefüggő földterületen megvalósuló, egy típusú szerkezet-átalakítási és átállítási intézkedésre vonatkozóan lehet benyújtani.

Hiányosan benyújtott támogatási kérelem esetében az MVH a termelőt **hiánypótlásra szólítja fel**. A hiánypótlást a felszólításban megjelölt hatánapig kell benyújtani a fenti címre.

A szerkezet-átalakítási és átállítási intézkedés közösségi és hazai jogszabályokban, e közleményben, valamint a támogatási kérelemben rögzített követelményeknek megfelelő megvalósítását az MVH az Országos Mezőgazdasági Minősítő Intézet (OMMI) közreműködésével helyszíni szemle során ellenőrzi. A helyszíni szemle alkalmával a végrehajtott szerkezet-átalakítási és átállítási intézkedések minősége is ellenőrzésre kerül, amely során a szakmai követelménynek való megfelelés és az elszámolni kívánt költségekkel való arányosság vizsgálata is megtörténik.

A már megkezdett, de még be nem fejezett intézkedések megvalósításához a VIII. pontban részletezett előzetes kifizetés iránti kérelem nyújtható be.

VII. A támogatás előzetes kifizetése

A termelő kérheti a támogatás előzetes, a szerkezet-átalakítási és átállítási intézkedés megvalósításának befejezését megelőzően történő kifizetését, amennyiben a kérelmezett támogatás legalább 120%-ának megfelelő összegű biztosítékot letétbe helyezett a *mezőgazdasági és élelmiszer-ipari termékekhez kapcsolódó biztosítérendszer szabályairól szóló módosított 17/2004. (II. 13.) Korm. rendelet*, valamint a *mezőgazdasági és élelmiszer-ipari termékekhez kapcsolódó biztosítérendszer szabályairól szóló módosított 17/2004. (II. 13.) Korm. rendelet alapján az MVH által kezelt Biztosíték számláról szóló 9/2004. (IV. 28.) MVH közlemény* előírásainak megfelelően. A támogatás előzetes kifizetése a megkezdett, de még be nem fejezett intézkedések megvalósításához kérelmezhető.

A biztosítékkul szolgáló készpénzt forintban kell letétbe helyezni, az átszámításhoz az Európai Központi Banknak (a továbbiakban: EKB) a letét elhelyezésének napján érvényes⁵ hivatalos forint/euró átváltási árfolyamát kell figyelembe venni.

A készpénzbiztosíték letétele magyar termelő esetében az MVH 10032000-00287560-00000024 számú Magyar Államkincstárnál vezetett biztosíték számlájára történő átutalással, egyéb tagállami termelő esetében szintén a fenti számlára történő átutalással, az IBAN: HU39 1003 2000 0028 7560 0000 0024 nemzetközi számlakód feltüntetése mellett történik.

A termelőnek az átutalási megbízáson a bank által előírt adatokon kívül a „Közlemény” rovatban fel kell tüntetnie a befizető termelő nevét, ügyfél-regisztrációs számát, illetve a biztosíték befizetési kötelezettség ügylettípusát: „belpiaci támogatás”.

Bankgarancia benyújtása esetén az érvényességi idő utolsó napja a biztosíték felszabadítása iránti kérelem benyújtásának borpiaci évét követő szeptember 30-a.

Támogatás előzetes kifizetése esetén a *Bizottság 1985. július 22-i, a mezőgazdasági termékeket érintő biztosítéki rendszer alkalmazására vonatkozó közös részletes szabályok megállapításáról szóló 2220/85/EGK rendelete* értelmében az előzetes kifizetés iránti kérelemben szereplő intézkedéseket a termelő által meghatározott ütemezés szerint – legkésőbb az igényelt támogatási összeg előzetes kifizetését követő második borpiaci év végéig – kell végrehajtani.

A termelő kérése alapján az MVH hozzájárulhat az intézkedés végrehajtási határidejének módosításához, amennyiben:

- az előzetes kifizetés iránti kérelemben szereplő területet az illetékes hatóság által elismerten természeti katasztrófa érte;
- a tervezett intézkedés nem hajtható végre az illetékes megyei Növény-egészségügyi és Talajvédelmi Szolgálat által igazoltan fennálló növény-egészségügyi probléma következtében.

⁵ Érvényesnek az EKB által az adott napot megelőzően közzétett legutolsó árfolyam tekintendő.

A támogatás előzetes kifizetésének további feltétele az adott parcellát érintő valamennyi olyan korábbi intézkedés maradéktalan végrehajtása, amelyre vonatkozóan a termelő támogatást igényelt.

Az MVH az előzetes kifizetést a biztosíték letétbe helyezéséről szóló igazolás bemutatásától számított három hónapon belül teljesíti.

VIII. A támogatás előzetes kifizetésére vonatkozó kérelem

A támogatás előzetes kifizetése azon termelő részére biztosítható, aki / amely:

a) eleget tett

– a 141/2003. (IX. 9.) Korm. rendeletben előírt regisztrációs kötelezettségének;

b) nyilatkozott arról, hogy

– a szerkezet-átalakításban és átállításban részesített szőlőterületről kizárólag m. t. minőségi bort, illetve tájbort fog termelni;

– az ültetvényről származó termék értékesítése, feldolgozása hosszú távon biztosított;

– az előzetes kifizetés iránti kérelemben szereplő intézkedés végrehajtása megkezdődött⁶;

– régi és új ültetvény egymás mellett művelése esetén a harmadik év végéig a régi ültetvényt kivágja;

c) előzetes kifizetés iránti kérelméhez csatolta

– saját tulajdonú ültetvény esetében a kérelmezett területre vonatkozó, harminc napnál nem régebbi tulajdoni lap másolatát;

– bérelt ültetvény esetében a kérelmezett területre vonatkozó, harminc napnál nem régebbi tulajdoni lap másolatát, a haszonbérleti szerződés egy másolati példányát, valamint a földtulajdonos nyilatkozatát arra vonatkozóan, hogy a szerkezet-átalakítás és átállítás végrehajtásához hozzájárul;

– a telepítési / fajtaváltási engedély másolatát;

– az ültetvény támrendszeréről mind az intézkedés végrehajtását megelőzően, mind az azt követően készített műszaki rajzot⁷. A műszaki rajz mintáját, kötelező tartalmi elemeit a 16. számú melléklet tartalmazza;

– a biztosíték letétbe helyezését, mértékét és érvényességi idejét igazoló **eredeti** banki bizonylatot.

A 7-12. számú mellékletek (B0660-B0665) szerinti előzetes kifizetés iránti kérelmet azok mellékleteivel együtt 2006. április 3-ig az MVH Központi Hivatalához kell benyújtani postai úton a VI. pontban megadott címre. A benyújtási határidő elmulasztása esetén igazolási kérelemnek helye nincs.

A kérelmeket egy összefüggő földterületen megvalósuló, azonos típusú szerkezet-átalakítási és átállítási intézkedésenként lehet benyújtani.

Hiányosan benyújtott kérelem esetében az MVH a termelőt **hiánypótlásra szólítja fel**. A hiánypótlást a felszólításban megjelölt határnápig kell benyújtani a fenti címre.

IX. A biztosíték felszabadítása

Az előzetesen igényelt támogatásra vonatkozóan letétbe helyezett biztosítékot az MVH akkor szabadítja fel, ha a termelő:

a) nyilatkozott arról, hogy

– a szerkezet-átalakítási és átállítási intézkedésbe vont terület tulajdoni-, bérleti viszonyai nem változtak;

– a szerkezet-átalakítási és átállítási intézkedésben részesített ültetvény tekintetében a tőkehiány a 10%-ot nem haladja meg;

b) biztosíték felszabadítás iránti kérelméhez csatolta

– az ültetvényileltárt. Az ültetvényileltár mintáját, kötelező tartalmi elemeit a 17. számú melléklet tartalmazza;

– szaporítóanyag-felhasználás esetén a felhasznált szaporítóanyag származási igazolvány másolatát;

⁶ A későbbiek során számlával igazolt tevékenység, beruházás elkezdődött.

⁷ Az „ültetvény áttelepítése” intézkedés esetén a megelőző állapotra vonatkozó rajzot nem kell benyújtani.

– a támogatási összeg kiszámítását alátámasztó számlák másolatait, a számlák kiegyenlítését igazoló bizonylatokat, illetve a számlák összesítőjét (ültetvény-tervezés; talajtani szakértői vélemény; talajtani szakvélemény; tápanyag-feltöltés; talaj-előkészítés; erózióvédelem; szaporítóanyag beszerzés; telepítés elvégzése; régi tőkék eltávolítása; átoltás elvégzése; tőkepótlás; támrendszer elemeinek beszerzése, létesítése; kerítés létesítése). A számlaösszesítő kötelező tartalmi elemeit a 18. számú melléklet tartalmazza.

Az előzetes támogatásban részesített intézkedés megvalósítását követően a biztosíték felszabadítása érdekében a termelőnek a 13-14. számú mellékletek (B0680-B0681) szerinti kérelmet annak mellékleteivel együtt legkésőbb a támogatás előzetes kifizetése iránti kérelem benyújtását követő második borpiaci év július 31-ig kell az MVH Központi Hivatalához benyújtania postai úton a VI. pontban megadott címre. A benyújtási határidő elmulasztása esetén igazolási kérelemnek helye nincs.

Hiányosan benyújtott biztosíték-felszabadítás iránti kérelem esetében az MVH a termelőt **hiánypótlásra szólítja fel**. A hiánypótlást a felszólításban megjelölt határnapiig kell benyújtani a fenti címre.

Határidőn túl benyújtott biztosíték-felszabadítás iránti kérelem esetén a **biztosíték elvész**.

A szerkezet-átalakítási és átállítási intézkedés megfelelő, a közösségi és hazai jogszabályokban, e közleményben, az előzetes kifizetés iránti kérelemben, valamint a biztosíték-felszabadítás iránti kérelemben előírt követelményekkel összhangban történő megvalósítását az MVH az OMMI közreműködésével helyszíni szemle során ellenőrzi. A helyszíni szemle alkalmával a végrehajtott szerkezet-átalakítási és átállítási intézkedések minősége is ellenőrzésre kerül, amely során a szakmai követelménynek való megfelelés és az elszámolni kívánt költségekkel való arányosság vizsgálata is megtörténik.

A benyújtott biztosíték visszafizetése, a bankgarancia megszüntetése és visszaszolgáltatása a VI. pontban megjelölt címre eljuttatott írásos kérelemre történik. A nyilatkozat hiányában a szabad biztosíték az eredetileg megjelölt kötelezettség típusra továbbra is felhasználható.

X. A támogatás mértéke

A támogatás kifizetésére, illetve előzetes kifizetés esetén a biztosíték felszabadítására akkor kerül sor, amikor az intézkedés megvalósult. Az intézkedés akkor tekinthető megvalósultnak, amennyiben a termelő a kérelemben szereplő valamennyi művelet végrehajtotta, és a szabályszerű végrehajtást az OMMI jegyzőkönyve igazolta.

A szerkezet-átalakítás és átállás költségeihez való közösségi hozzájárulás – tekintettel arra, hogy Magyarország a Tanács 1999. június 21-i, a strukturális alapokra vonatkozó általános rendelkezések megállapításáról szóló 1260/1999/EK rendeletének értelmében az 1. célkitűzés hatálya alá tartozik – nem haladhatja meg az összes költség 75%-át, valamint a Bizottság 2005. október 10-i, az 1493/1999/EK tanácsi rendelet értelmében a tagállamok számára egy bizonyos hektármennyiségű szőlőültetvény szerkezetátalakítására és átállítására a 2005/2006. pénzügyi évre megállapított irányadó pénzügyi támogatások meghatározásáról szóló 2005/716/EK határozatában megállapított 1331 hektárra vonatkoztatva a hektáronkénti legfeljebb 1 977 395 Ft összeget.

A teljes támogatási összeg igénybevételehez az MVH által jóváhagyott számlák nettó összege el kell érje legalább az 1 977 920 Ft/ha-t. Amennyiben a benyújtott és jóváhagyott számlák összege ennél alacsonyabb, úgy a támogatás összegét az MVH a jóváhagyott számlák összegével arányosan állapítja meg.

Az egyes intézkedések kapcsán igénybe vehető maximális támogatási összegek egy hektárra vonatkoztatva az alábbiak szerint alakulnak:

Intézkedés megnevezése	Hozzájárulás a szerkezet-átalakítási és átállás költségeihez (Ft/ha)	A Község által finanszírozott pénzügyi kompenzáció (Ft/ha)	Támogatás összesen (Ft/ha)
Fajtaváltás	1 483 440	493 955	1 977 395
Ültetvény áttelepítése	1 483 440	493 955	1 977 395
Ültetvény támrendszerének létesítése, korszerűsítése	1 483 440	493 955	1 977 395

Az egyes műveletekhez kapcsolódó támogatási részösszegek figyelembe vehető felső határai intézkedésenként egy hektárra vonatkoztatva:

Művelet	Fajtaváltás	Ültetvény áttelepítése	Ültetvény támrendszerének létesítése, korszerűsítése	Igénybe vehető maximális támogatás (Ft)
ültetvénytervezés		X		100 000
talajtani szakértői vélemény, talajtani szakvélemény	X	X	X	100 000
tápanyag-feltöltés	X	X	X	400 000
talaj-előkészítés, erózióvédelem	gyökeres dugvány	X	X	700 000
	gyökeres oltvány	X		1 500 000
szaporítóanyag beszerzés	X	X		1 200 000
ültetési munkák elvégzése		X		400 000
régi tőkék eltávolítása	X		X	400 000
átoltás elvégzése	X			400 000
tőkepótlás	X		X	500 000
támrendszer elemeinek beszerzése, létesítése	X	X	X	1 977 395
kerítés létesítése	X	X	X	500 000

XI. Egyéb feltételek

A talajtani szakértői vélemény költségei kizárólag abban az esetben fogadhatóak el, amennyiben az MVH megállapítja, hogy a szakértői véleményben foglaltaknak a termelő eleget tett.

A tápanyag-feltöltés költsége kizárólag abban az esetben fogadható el, amennyiben azt talajtani szakértői vélemény írta elő.

Az intézkedés végrehajtása során használt (nem új) alapanyag beszerzésére, illetve felhasználására vonatkozó számlák nem kerülnek elszámolásra.

A szaporítóanyag beszerzésére vonatkozó számla kizárólag abban az esetben fogadható el, amennyiben a termelő igazolt származású szaporítóanyagot használ, amely lehet:

- engedélyes árutermő iskolában előállított, OMMI által ellenőrzött, minősített ültetési anyag;
- hatóságilag ellenőrzött, igazolt eredetű alapanyag felhasználásával, házi szaporító iskolában, saját célra előállított ültetési anyag;
- más uniós tagállamban előállított, a hazai minőségi előírásoknak [a szőlő szaporítóanyagok előállításáról, minősítéséről és forgalomba hozataláról szóló 90/2004. (V. 18.) FVM rendelet 6. mellékletében írt követelményeknek] minden tekintetben megfelelő ültetési anyag;
- harmadik országból származó, importengedéllyel rendelkező, az OMMI belföldiesítő ellenőrzésén átesett ültetési anyag.

Saját előállítású szaporítóanyag esetén a szaporítóanyag értéke az adott szezon értékesítési átlagára alapján kerül elszámolásra.

A támogatás kifizetésére abban az esetben kerül sor, amennyiben a támogatási kérelemben szereplő intézkedés végrehajtásának ellenőrzése megtörtént.

⁸ Tőkepótlás: az „ültetvények támrendszerének létesítése és korszerűsítése”, illetve a „fajtaváltás” intézkedések keretében az ültetvényszerkezetnek megfelelő tőállomány helyreállítása. Magában foglalja a felhasznált szaporítóanyag beszerzését, valamint az ültetés költségét.

XII. A támogatási összeg alapjául szolgáló területnagyság megállapítása

A támogatásra jogosult területnagyság a kérelmezett területre vonatkozó tőkeszám és egy tőke tenyészterületének szorzata. A tőke tenyészterülete a sortávolság és a tőtávolság szorzata.

Amennyiben a helyszíni ellenőrzés során megállapított és a kérelemben jelölt területnagyság eltér, úgy a támogatási összeg a helyszíni ellenőrzésen mért területnagyság alapján kerül meghatározásra.

XIII. Jogkövetkezmények

Amennyiben a termelő az MVH helyi adó határozatának kézhezvételét megelőzően visszavonja az előzetes kifizetés iránti kérelmét, az MVH a biztosíték 95%-át felszabadítja.

Amennyiben a termelő a biztosíték-felszabadítás iránti kérelem benyújtása előtt lemond az intézkedés végrehajtásáról, köteles visszafizetni a részére előzetesen kifizetett támogatás teljes összegét, amelyet követően a biztosíték 90%-a felszabadításra kerül.

Amennyiben a helyszíni ellenőrzés megállapítja, hogy a támogatási kérelemben szereplő intézkedés maradéktalan végrehajtására nem került sor, de az érintett terület több mint 80%-án az intézkedés megvalósult az előírt határidőn belül, a támogatási összeg az intézkedés meg nem valósított részére eső támogatás kétszeresével kerül csökkentésre.

Amennyiben a helyszíni ellenőrzés megállapítja, hogy az előzetes kifizetés iránti kérelemben szereplő intézkedést, amelyre vonatkozóan az MVH előzetes kifizetést teljesített, a termelő nem hajtotta végre maradéktalanul, de az érintett terület több mint 80%-án az intézkedést megvalósították az előírt határidőn belül, az MVH a biztosíték összegéből az intézkedés meg nem valósított részére eső támogatás kétszeresét visszatartja.

A támogatás előzetes igénybevétele esetén, ha a kérelemben foglalt intézkedés nem valósult meg az előzetes kifizetés iránti kérelem benyújtását követő második borpiaci év végéig, a termelő köteles visszafizetni az adott kérelem alapján kapott teljes támogatás összegét. Amennyiben a kérelemben foglalt valamely intézkedés végrehajtása szakmai szempontból nem megfelelően történt, illetve a végrehajtott intézkedés minősége nem megfelelő vagy nincs arányban a végrehajtáshoz kapcsolódóan elszámolni kívánt költségekkel, úgy az adott intézkedés nem minősül végrehajtottnak. Ebben az esetben a **biztosíték elvész**.

A területek ellenőrzésekor 5%-os eltérés megengedhető.

XIV. A kvótán felül benyújtott kérelmek elbírálása

Amennyiben a benyújtott, jogos kérelmekben foglalt támogatási igény meghaladja a 716/2005/EK bizottsági határozatban Magyarország számára megítélt pénzügyi juttatást, úgy a kvótán felül benyújtott igények elutasításra kerülnek.

XV. A közlemény hatálya

Jelen közlemény a kihirdetése napján lép hatályba. A közlemény kihirdetésével egyidejűleg a 91/2005. (VIII. 18.) MVH közlemény hatályát veszti.

XVI. Kapcsolódó jogszabályok

- a Tanács 1999. május 17-i 1493/1999/EK rendelete a borpiaci közös szervezéséről
- a Tanács 1999. június 21-i 1260/1999/EK rendelete a strukturális alapokra vonatkozó általános rendelkezések megállapításáról
- a Bizottság 1985. július 22-i 2220/85/EGK rendelete a mezőgazdasági termékeket érintő biztosítéki rendszer alkalmazására vonatkozó közös részletes szabályok megállapításáról
- a Bizottság 2000. május 31-i 1227/2000/EK rendelete a termelési potenciálra tekintettel a borpiaci közös szervezéséről szóló 1493/1999/EK tanácsi rendelet alkalmazása részletes szabályainak megállapításáról
- a Bizottság 2000. december 14-i 2729/2000/EK rendelete a borágazat ellenőrzésére vonatkozó részletes végrehajtási szabályok megállapításáról
- a Bizottság 2005. március 7-i 383/2005/EK rendelete a borágazat termékeire alkalmazandó átváltási árfolyamokra vonatkozó meghatározó üzleti tények meghatározásáról

- a Bizottság 2004. október 6-i 687/2004/EK határozata a 2004/2005. kampányra vonatkozóan, az 1493/1999/EK tanácsi rendelet címén a tagállamok számára egy bizonyos hektármennyiségű szőlőültetvény szerkezetátalakítására és átállítására megállapított indikatív pénzügyi juttatások meghatározásáról
- a Bizottság 2005. október 10-i 716/2005/EK határozata az 1493/1999/EK tanácsi rendelet értelmében a tagállamok számára egy bizonyos hektármennyiségű szőlőültetvény szerkezetátalakítására és átállítására a 2005/2006. pénzügyi évre megállapított irányadó pénzügyi támogatások meghatározásáról
- a növényfajták állami elismeréséről, valamint a szaporítóanyagok előállításáról és forgalomba hozataláról szóló 2003. évi LII. törvény
- a mezőgazdasági és vidékfejlesztési támogatásokhoz és egyéb intézkedésekhez kapcsolódó eljárás egyes kérdéseiről és az ezzel összefüggő törvénymódosításokról szóló 2003. évi LXXIII. törvény
- a szőlőtermesztésről és a borgazdálkodásról szóló 2004. évi XVIII. törvény
- az Európai Unió Közös Agrárpolitikája magyarországi végrehajtásában, illetve a nemzeti agrártámogatási rendszerben érintett ügyfelekkel összefüggő ügyfélregiszter létrehozásáról és az ezzel kapcsolatos nyilvántartásba vételről szóló 141/2003. (IX. 9.) Korm. rendelet
- a mezőgazdasági és élelmiszer-ipari termékekhez kapcsolódó biztosítékrendszer szabályairól szóló módosított 17/2004. (II. 13.) Korm. rendelet
- a szőlő szaporítóanyagok előállításáról, minősítéséről és forgalomba hozataláról szóló 90/2004. (V. 18.) FVM rendelet
- a szőlészeti és borászati adatszolgáltatás rendjéről és a nem hegyközségi településeken a közigazgatási feladatokat ellátó hegyközségek meghatározásáról szóló 96/2004. (VI. 3.) FVM rendelet
- a szőlőtermelési potenciálra, a szőlőültetvények szerkezet-átalakítására és átállítására vonatkozó nemzeti szabályozásról szóló 100/2004. (VI. 3.) FVM rendelet
- a borkészítésre alkalmas szőlőfajták osztályba sorolásáról szóló 104/2004. (VI. 3.) FVM rendelet
- a mezőgazdasági és élelmiszer-ipari termékekhez kapcsolódó biztosítékrendszer szabályairól szóló 17/2004. (II. 13.) Korm. rendelet alapján az MVH által kezelt biztosíték számláról szóló 9/2004. (IV. 28.) MVH közlemény
- a szőlőterületek szerkezet-átalakítási és átállítási támogatásának feltételeiről szóló 91/2005. (VIII. 18.) MVH közlemény

További információ az ugyfelszolgalat@mvh.gov.hu e-mail címen kérhető.



Budapest, 2006. január 6.

Margittai Miklós
elnök

KÖZLÖNY

§

1. számú melléklet

	<p>Integrált Igazgatási és Ellenőrzési Rendszer</p> <p>Szőlőterületek szerkezet-átalakításának és átállításának támogatása</p> <p>Támogatási kérelem - Főlap</p>	
Benyújtás helye: Mezőgazdasági és Vidékfejlesztési Hivatal Központi Hivatala 1385 Budapest 62. Pf. 867		
 B0690	P.H.	
1 — Ügyfél-azonosítási információ		
Ügyfél-regisztrációs szám: <input style="width: 100%;" type="text"/>		
2 — Kérelmező adatai		
Előtag: <input style="width: 100%;" type="text"/>		
Név: <input style="width: 100%;" type="text"/>		
Utótag: <input style="width: 100%;" type="text"/>		
3 — Kapcsolattartási információ		
Név: <input style="width: 100%;" type="text"/>		
Helység: <input style="width: 100%;" type="text"/>		
Irányítószám: <input style="width: 15%;" type="text"/>	Utca, házszám: <input style="width: 85%;" type="text"/>	
Telefonszám: <input style="width: 100%;" type="text"/>		
Fax: <input style="width: 100%;" type="text"/>		
E-mail: <input style="width: 100%;" type="text"/>		
4 — Csatolt dokumentumok		
Csatolt betélapok száma: <input style="width: 100%;" type="text"/>	Csatolt mellékletek száma: <input style="width: 100%;" type="text"/>	
5 — Támogatásban részesített intézkedés		
Fajtaváltás: <input type="checkbox"/>	Ültetvény áttelepítése: <input type="checkbox"/>	
Ültetvény támrendszerének létesítése, korszerűsítése: <input type="checkbox"/>	Ültetvények egymás mellett művelése: <input type="checkbox"/>	
6 — Igényelt támogatás összege		
Igényelt támogatás mindösszesen (számmal): <input style="width: 100%;" type="text"/>	Ft	
Igényelt támogatás mindösszesen (betűvel): <input style="width: 100%;" type="text"/>	Ft	

7 — Nyilatkozat

1. Alulírott hozzájárulok ahhoz, hogy az Adó- és Pénzügyi Ellenőrzési Hivatal, a Vám- és Pénzügyőrség Országos Parancsnoksága, az Országos Egészségbiztosítási Pénztár, az Országos Nyugdíjbiztosítási Főigazgatóság, illetve azok szervei, továbbá a Magyar Államkincstár az általam közölt adataimat felhasználják.
2. Nyilatkozom, hogy költségvetési támogatás jogosulatlan igénybevétele miatt jogerős határozattal megállapított lejárt köztartozással nem rendelkezem.
3. Nyilatkozom, hogy a támogatási kérelmen és a mellékleteken feltüntetett adatok a valóságnak megfelelnek.
4. Nyilatkozom, hogy a szerkezet-átalakításban és átállításban részesített szőlőterületről kizárólag m. t. minőségi bort, illetve tájbort fogok termelni.
5. Nyilatkozom, hogy az ültetvényről származó termék értékesítése, feldolgozása hosszú távon biztosított.
6. Nyilatkozom, hogy a támogatási kérelemben szereplő intézkedés végrehajtása befejeződött.
7. Nyilatkozom, hogy régi és új ültetvény egymás mellett történő művelése esetén a 3. év végéig a régi ültetvényt kivágom.
8. Nyilatkozom, hogy a szerkezet-átalakításban és átállításban részesített ültetvény tekintetében a tőkehiány a 10%-ot nem haladja meg.

8 — Csatolandó mellékletek

1. Saját tulajdonú ültetvény esetében a kérelmezett területre vonatkozó, harminc napnál nem régebbi tulajdoni lap másolata.
2. Bérelt ültetvény esetében a kérelmezett területre vonatkozó, harminc napnál nem régebbi tulajdoni lap másolata, a haszonbérleti szerződés egy másolati példánya, valamint a földtulajdonos nyilatkozata arra vonatkozóan, hogy a szerkezet-átalakítás és átállítás végrehajtásához hozzájárul.
3. A telepítési / fajtaváltási engedély másolata.
4. Az ültetvény támrendszeréről mind az intézkedés végrehajtását megelőzően, mind az azt követően készített műszaki rajzot (ültetvény áttelepítése intézkedés esetén a megelőző állapotra vonatkozó rajzot nem kell benyújtani).
5. Az ültetvényleltár.
6. Szaporítóanyag felhasználás esetén a felhasznált szaporítóanyag származási igazolvány másolata.
7. A támogatási összeg kiszámítását alátámasztó számlák másolatai, a számlák kiegyenlítését igazoló bizonylatok, illetve a számlák összesítője (ültetvény-tervezés; talajtani szakértői vélemény; talajtani szakvélemény; tápanyag-feltöltés; talaj-előkészítés; erózióvédelem; szaporítóanyag beszerzés; telepítés elvégzése; régi tőkék eltávolítása; átoltás elvégzése; tőkepótlás; támrendszer elemeinek beszerzése, létesítése; kerítés létesítése).

9 — Kitöltési dátum és aláírás



Helység:

Dátum:

 . .

Aláírás:

2. számú melléklet

 MVH Mezőgazdasági és Vidékfejlesztési Hivatal	Integrált Igazgatási és Ellenőrzési Rendszer Szőlőterületek szerkezet-átalakításának és átállításának támogatása - Fajtaváltás Betétlap	
	B0691	

1 — Ügyfél-azonosítási információ —

Ügyfél-regisztrációs szám: oldal

Név:

2 — A fajtaváltásban részesített területek részletezése —

Borvidék:

Hegyközség:

Helység:



Sorszám	Helyrajzi szám	Fajtaváltási engedély száma	A fajtaváltás intézkedésben részesített területnagyság (ha)
1	<input style="width: 100%;" type="text"/>	<input style="width: 100%;" type="text"/>	<input style="width: 100%;" type="text"/>
2	<input style="width: 100%;" type="text"/>	<input style="width: 100%;" type="text"/>	<input style="width: 100%;" type="text"/>
3	<input style="width: 100%;" type="text"/>	<input style="width: 100%;" type="text"/>	<input style="width: 100%;" type="text"/>
4	<input style="width: 100%;" type="text"/>	<input style="width: 100%;" type="text"/>	<input style="width: 100%;" type="text"/>
5	<input style="width: 100%;" type="text"/>	<input style="width: 100%;" type="text"/>	<input style="width: 100%;" type="text"/>
6	<input style="width: 100%;" type="text"/>	<input style="width: 100%;" type="text"/>	<input style="width: 100%;" type="text"/>
7	<input style="width: 100%;" type="text"/>	<input style="width: 100%;" type="text"/>	<input style="width: 100%;" type="text"/>
8	<input style="width: 100%;" type="text"/>	<input style="width: 100%;" type="text"/>	<input style="width: 100%;" type="text"/>
9	<input style="width: 100%;" type="text"/>	<input style="width: 100%;" type="text"/>	<input style="width: 100%;" type="text"/>
10	<input style="width: 100%;" type="text"/>	<input style="width: 100%;" type="text"/>	<input style="width: 100%;" type="text"/>
11	<input style="width: 100%;" type="text"/>	<input style="width: 100%;" type="text"/>	<input style="width: 100%;" type="text"/>
12	<input style="width: 100%;" type="text"/>	<input style="width: 100%;" type="text"/>	<input style="width: 100%;" type="text"/>
13	<input style="width: 100%;" type="text"/>	<input style="width: 100%;" type="text"/>	<input style="width: 100%;" type="text"/>
14	<input style="width: 100%;" type="text"/>	<input style="width: 100%;" type="text"/>	<input style="width: 100%;" type="text"/>
15	<input style="width: 100%;" type="text"/>	<input style="width: 100%;" type="text"/>	<input style="width: 100%;" type="text"/>
A fajtaváltás intézkedésben részesített területnagyság összesen:			<input style="width: 100%;" type="text"/>

3 — Kiegészítő dátum és aláírás —

Helység: Dátum: . .

Aláírás:

3. számú melléklet

 MVH Mezőgazdasági és Vidékfejlesztési Hivatal	Integrált Igazgatási és Ellenőrzési Rendszer Szőlőterületek szerkezet-átalakításának és átállításának támogatása - Ültetvény áttelepítése - Betétlap	
	B0692	

1 — Ügyfél-azonosítási információ

Ügyfél-regisztrációs szám: oldal

Név:

2 — Az ültetvény áttelepítése intézkedésben részesített ültetvények részletezése

Borvidék:

Hegyközség:

Helység:



Sorszám	Helyrajzi szám	Telepítési engedély száma	Az ültetvény áttelepítése intézkedésben részesített terület nagyság (ha)
1	<input style="width: 100%;" type="text"/>	<input style="width: 100%;" type="text"/>	<input style="width: 100%;" type="text"/>
2	<input style="width: 100%;" type="text"/>	<input style="width: 100%;" type="text"/>	<input style="width: 100%;" type="text"/>
3	<input style="width: 100%;" type="text"/>	<input style="width: 100%;" type="text"/>	<input style="width: 100%;" type="text"/>
4	<input style="width: 100%;" type="text"/>	<input style="width: 100%;" type="text"/>	<input style="width: 100%;" type="text"/>
5	<input style="width: 100%;" type="text"/>	<input style="width: 100%;" type="text"/>	<input style="width: 100%;" type="text"/>
6	<input style="width: 100%;" type="text"/>	<input style="width: 100%;" type="text"/>	<input style="width: 100%;" type="text"/>
7	<input style="width: 100%;" type="text"/>	<input style="width: 100%;" type="text"/>	<input style="width: 100%;" type="text"/>
8	<input style="width: 100%;" type="text"/>	<input style="width: 100%;" type="text"/>	<input style="width: 100%;" type="text"/>
9	<input style="width: 100%;" type="text"/>	<input style="width: 100%;" type="text"/>	<input style="width: 100%;" type="text"/>
10	<input style="width: 100%;" type="text"/>	<input style="width: 100%;" type="text"/>	<input style="width: 100%;" type="text"/>
11	<input style="width: 100%;" type="text"/>	<input style="width: 100%;" type="text"/>	<input style="width: 100%;" type="text"/>
12	<input style="width: 100%;" type="text"/>	<input style="width: 100%;" type="text"/>	<input style="width: 100%;" type="text"/>
13	<input style="width: 100%;" type="text"/>	<input style="width: 100%;" type="text"/>	<input style="width: 100%;" type="text"/>
14	<input style="width: 100%;" type="text"/>	<input style="width: 100%;" type="text"/>	<input style="width: 100%;" type="text"/>
15	<input style="width: 100%;" type="text"/>	<input style="width: 100%;" type="text"/>	<input style="width: 100%;" type="text"/>
Az ültetvény áttelepítése intézkedésben részesített terület nagyság összesen:			<input style="width: 100%;" type="text"/>

3 — Kiegészítő dátum és aláírás

Helység: Dátum: . . .

Aláírás:

4. számú melléklet

 MVH Mezőgazdasági és Vidékfejlesztési Hivatal	Integrált Igazgatási és Ellenőrzési Rendszer	
	Szőlőterületek szerkezet-átalakításának és átállításának támogatása - Ültetvény támrendszerének létesítése, korszerűsítése - Betétlap	
 B0693		

1 — Ügyfél-azonosítási információ

Ügyfél-regisztrációs szám: oldal

Név:

2 — Az ültetvény támrendszerének létesítése, korszerűsítése intézkedésben részesített ültetvények részletezése

Borvidék:

Hegyközség:

Helység:



Sorszám	Helyrajzi szám	Az ültetvény támrendszerének létesítése, korszerűsítése intézkedésben részesített területnagyság (ha)
1	<input type="text"/>	<input type="text"/>
2	<input type="text"/>	<input type="text"/>
3	<input type="text"/>	<input type="text"/>
4	<input type="text"/>	<input type="text"/>
5	<input type="text"/>	<input type="text"/>
6	<input type="text"/>	<input type="text"/>
7	<input type="text"/>	<input type="text"/>
8	<input type="text"/>	<input type="text"/>
9	<input type="text"/>	<input type="text"/>
10	<input type="text"/>	<input type="text"/>
11	<input type="text"/>	<input type="text"/>
12	<input type="text"/>	<input type="text"/>
13	<input type="text"/>	<input type="text"/>
14	<input type="text"/>	<input type="text"/>
15	<input type="text"/>	<input type="text"/>
Az ültetvény támrendszerének létesítése, korszerűsítése intézkedésben részesített területnagyság összesen:		<input type="text"/>

3 — Kiegészítő dátum és aláírás

Helység: Dátum: . .

Aláírás:

5. számú melléklet

 <p>MVH Mezőgazdasági és Vidékfejlesztési Hivatal</p>	<p>Integrált Igazgatási és Ellenőrzési Rendszer</p> <p>Szőlőterületek szerkezet-átalakításának és átállításának támogatása - Ültetvények egymás mellett művelése - Betétlap</p>	
	<p>B0694</p>	

1 — Ügyfél-azonosítási információ

Ügyfél-regisztrációs szám: oldal

Név:

2 — A művelni kívánt ültetvény részletezése

Borvidék:

Hegyközség:

Helység:

Sorszám	Helyrajzi szám	Régi ültetvény területnagysága (ha)
1	<input style="width: 100%;" type="text"/>	<input style="width: 100%;" type="text"/>
2	<input style="width: 100%;" type="text"/>	<input style="width: 100%;" type="text"/>
3	<input style="width: 100%;" type="text"/>	<input style="width: 100%;" type="text"/>
4	<input style="width: 100%;" type="text"/>	<input style="width: 100%;" type="text"/>
Művelés alatt tartani kívánt területnagyság összesen:		<input style="width: 100%;" type="text"/>

3 — Az új ültetvény részletezése

Borvidék:

Hegyközség:

Helység:



Sorszám	Helyrajzi szám	Telepítési engedély száma	Új ültetvény területnagysága (ha)
1	<input style="width: 100%;" type="text"/>	<input style="width: 100%;" type="text"/>	<input style="width: 100%;" type="text"/>
2	<input style="width: 100%;" type="text"/>	<input style="width: 100%;" type="text"/>	<input style="width: 100%;" type="text"/>
3	<input style="width: 100%;" type="text"/>	<input style="width: 100%;" type="text"/>	<input style="width: 100%;" type="text"/>
4	<input style="width: 100%;" type="text"/>	<input style="width: 100%;" type="text"/>	<input style="width: 100%;" type="text"/>
Új ültetvény területnagysága összesen:			<input style="width: 100%;" type="text"/>

4 — Kitöltési dátum és aláírás

Helység: Dátum: . .

Aláírás:

6. számú melléklet

 MVH Mezőgazdasági és Vidékfejlesztési Hivatal	Integrált Igazgatási és Ellenőrzési Rendszer Szőlőterületek szerkezet-átalakításának és átállításának támogatása Hegybíró nyilatkozata-Betétlap	

1 - Ügyfél-azonosítási információ

Ügyfél-regisztrációs szám:

Név:

2 - Hegybíró nyilatkozata

Alulírott , a

borvidék

hegyközség

hegybírója nyilatkozom, hogy a

(név)

(cím) által

benyújtott szerkezet-átalakítási és átállítási támogatás iránti kérelem a hegyközségi rendtartásnak

megfelel / nem felel meg.

Megjegyzés:

Dátum: . . .



aláírás/P.H.

3 - Kitéltési dátum és aláírás

Helység: Dátum: . . .

Aláírás:

7. számú melléklet

 <p>MVH Mezőgazdasági és Vidékfejlesztési Hivatal</p>	<p>Integrált Igazgatási és Ellenőrzési Rendszer</p> <p>Szőlőterületek szerkezet-átalakításának és átállításának támogatása</p> <p>Előzetes kifizetés iránti kérelem Főlap</p>	
Benyújtás helye: Mezőgazdasági és Vidékfejlesztési Hivatal Központi Hivatala 1385 Budapest 62. Pf. 867		
 B0660	P.H.	
1 — Ügyfél-azonosítási információ		
Ügyfél-regisztrációs szám: <input style="width: 100%;" type="text"/>		
2 — Kérelmező adatai		
Előtag: <input style="width: 100%;" type="text"/>		
Név: <input style="width: 100%;" type="text"/>		
Utótag: <input style="width: 100%;" type="text"/>		
3 — Kapcsolattartási információ		
Név: <input style="width: 100%;" type="text"/>		
Helység: <input style="width: 100%;" type="text"/>		
Irányítószám: <input style="width: 20%;" type="text"/> Utca, házszám: <input style="width: 80%;" type="text"/>		
Telefonszám: <input style="width: 100%;" type="text"/>		
Fax: <input style="width: 100%;" type="text"/>		
E-mail: <input style="width: 100%;" type="text"/>		
4 — Csatolt dokumentumok		
Csatolt betétlapok száma: <input style="width: 50px;" type="text"/>	Csatolt mellékek száma: <input style="width: 50px;" type="text"/>	
5 — Támogatásban részesíteni kívánt intézkedés		
Fajtaváltás: <input type="checkbox"/>	Ültetvény áttelepítése: <input type="checkbox"/>	
Ültetvény támrendszerének létesítése, korszerűsítése: <input type="checkbox"/>	Ültetvények egymás mellett művelése: <input type="checkbox"/>	
6 — Előzetesen igényelt támogatás összege		
Előzetesen igényelt támogatás mindösszesen (számmal): <input style="width: 150px;" type="text"/>	Ft	
Előzetesen igényelt támogatás mindösszesen (betűvel): <input style="width: 150px;" type="text"/>	Ft	
Letétbe helyezett biztosíték összege (számmal): <input style="width: 150px;" type="text"/>	Ft	
Letétbe helyezett biztosíték összege (betűvel): <input style="width: 150px;" type="text"/>	Ft	

7 — Nyilatkozat

1. Alulírott hozzájárulok ahhoz, hogy az Adó- és Pénzügyi Ellenőrzési Hivatal, a Vám- és Pénzügyőrség Országos Parancsnoksága, az Országos Egészségbiztosítási Pénztár, az Országos Nyugdíjbiztosítási Főigazgatóság, illetve azok szervei, továbbá a Magyar Államkincstár az általam közölt adataimat felhasználják.
2. Nyilatkozom, hogy költségvetési támogatás jogosulatlan igénybevétele miatt jogerős határozattal megállapított lejárt köztartozással nem rendelkezem.
3. Nyilatkozom, hogy az előzetes kifizetés iránti kérelmen és a mellékleteken feltüntetett adatok a valóságnak megfelelnek.
4. Nyilatkozom, hogy a szerkezet-átalakításban és átállításban részesített szőlőterületről kizárólag m. t. minőségi bort, illetve tájbort fogok termelni.
5. Nyilatkozom, hogy az ültetvényről származó termék értékesítése, feldolgozása hosszú távon biztosított.
6. Nyilatkozom, hogy az előzetes kifizetés iránti kérelemben szereplő intézkedés végrehajtása megkezdődött.
7. Nyilatkozom, hogy régi és új ültetvény egymás mellett történő művelése esetén a 3. év végéig a régi ültetvényt kivágom.

8 — Csatolandó mellékletek

1. Saját tulajdonú ültetvény esetében a kérelmezett területre vonatkozó, harminc napnál nem régebbi tulajdoni lap másolata.
2. Bérelt ültetvény esetében a kérelmezett területre vonatkozó, harminc napnál nem régebbi tulajdoni lap másolata, a haszonbérleti szerződés egy másolati példánya, valamint a földtulajdonos nyilatkozata arra vonatkozóan, hogy a szerkezet-átalakítás és átállítás végrehajtásához hozzájárul.
3. A telepítési / fajtaváltási engedély másolata.
4. Az ültetvény támrendszeréről mind az intézkedés végrehajtását megelőzően, mind az azt követően készített műszaki rajzot (ültetvény áttelepítése intézkedés esetén a megelőző állapotra vonatkozó rajzot nem kell benyújtani).
5. A biztosíték letétbe helyezését, mértékét és érvényességi idejét igazoló eredeti banki bizonylat.

9 — Kitöltési dátum és aláírás



Helység:

Dátum:

. .

Aláírás:

8. számú melléklet

 <p>MVH Mezőgazdasági és Vidékfejlesztési Hivatal</p>	<p>Integrált Igazgatási és Ellenőrzési Rendszer</p> <p>Szőlőterületek szerkezet-átalakításának és átállításának támogatása - Fajtaváltás</p> <p>Betétlap</p>	
	<p>B0661</p>	

1 — Ügyfél-azonosítási információ —

Ügyfél-regisztrációs szám: oldal

Név:

2 — A fajtaváltás intézkedésben részesítendő területek részletezése —

Borvidék:

Hegyközség:

Helység:



Sorszám	Helyrajzi szám	Fajtaváltási engedély száma	A fajtaváltás intézkedésben részesíteni kívánt terület nagyság (ha)
1	<input style="width: 100%;" type="text"/>	<input style="width: 100%;" type="text"/>	<input style="width: 100%;" type="text"/>
2	<input style="width: 100%;" type="text"/>	<input style="width: 100%;" type="text"/>	<input style="width: 100%;" type="text"/>
3	<input style="width: 100%;" type="text"/>	<input style="width: 100%;" type="text"/>	<input style="width: 100%;" type="text"/>
4	<input style="width: 100%;" type="text"/>	<input style="width: 100%;" type="text"/>	<input style="width: 100%;" type="text"/>
5	<input style="width: 100%;" type="text"/>	<input style="width: 100%;" type="text"/>	<input style="width: 100%;" type="text"/>
6	<input style="width: 100%;" type="text"/>	<input style="width: 100%;" type="text"/>	<input style="width: 100%;" type="text"/>
7	<input style="width: 100%;" type="text"/>	<input style="width: 100%;" type="text"/>	<input style="width: 100%;" type="text"/>
8	<input style="width: 100%;" type="text"/>	<input style="width: 100%;" type="text"/>	<input style="width: 100%;" type="text"/>
9	<input style="width: 100%;" type="text"/>	<input style="width: 100%;" type="text"/>	<input style="width: 100%;" type="text"/>
10	<input style="width: 100%;" type="text"/>	<input style="width: 100%;" type="text"/>	<input style="width: 100%;" type="text"/>
11	<input style="width: 100%;" type="text"/>	<input style="width: 100%;" type="text"/>	<input style="width: 100%;" type="text"/>
12	<input style="width: 100%;" type="text"/>	<input style="width: 100%;" type="text"/>	<input style="width: 100%;" type="text"/>
13	<input style="width: 100%;" type="text"/>	<input style="width: 100%;" type="text"/>	<input style="width: 100%;" type="text"/>
14	<input style="width: 100%;" type="text"/>	<input style="width: 100%;" type="text"/>	<input style="width: 100%;" type="text"/>
15	<input style="width: 100%;" type="text"/>	<input style="width: 100%;" type="text"/>	<input style="width: 100%;" type="text"/>
A fajtaváltás intézkedésben részesíteni kívánt terület nagyság összesen:			<input style="width: 100%;" type="text"/>

3 — Kiegészítő dátum és aláírás —

Helység: Dátum: . . .

Aláírás:

9. számú melléklet

 MVH Mezőgazdasági és Vidékfejlesztési Hivatal	Integrált Igazgatási és Ellenőrzési Rendszer Szőlőterületek szerkezet-átalakításának és átállításának támogatása - Ültetvény áttelepítése - Betétlap	
	B0662	

1 — Ügyfél-azonosítási információ

Ügyfél-regisztrációs szám: oldal

Név:

2 — Az ültetvény áttelepítése intézkedésben részesítendő területek részletezése

Borvidék:

Hegyközség:

Helység:



Sorszám	Helyrajzi szám	Telepítési engedély száma	Az ültetvény áttelepítése intézkedésben részesíteni kívánt terület nagyság (ha)
1	<input style="width: 100%;" type="text"/>	<input style="width: 100%;" type="text"/>	<input style="width: 100%;" type="text"/>
2	<input style="width: 100%;" type="text"/>	<input style="width: 100%;" type="text"/>	<input style="width: 100%;" type="text"/>
3	<input style="width: 100%;" type="text"/>	<input style="width: 100%;" type="text"/>	<input style="width: 100%;" type="text"/>
4	<input style="width: 100%;" type="text"/>	<input style="width: 100%;" type="text"/>	<input style="width: 100%;" type="text"/>
5	<input style="width: 100%;" type="text"/>	<input style="width: 100%;" type="text"/>	<input style="width: 100%;" type="text"/>
6	<input style="width: 100%;" type="text"/>	<input style="width: 100%;" type="text"/>	<input style="width: 100%;" type="text"/>
7	<input style="width: 100%;" type="text"/>	<input style="width: 100%;" type="text"/>	<input style="width: 100%;" type="text"/>
8	<input style="width: 100%;" type="text"/>	<input style="width: 100%;" type="text"/>	<input style="width: 100%;" type="text"/>
9	<input style="width: 100%;" type="text"/>	<input style="width: 100%;" type="text"/>	<input style="width: 100%;" type="text"/>
10	<input style="width: 100%;" type="text"/>	<input style="width: 100%;" type="text"/>	<input style="width: 100%;" type="text"/>
11	<input style="width: 100%;" type="text"/>	<input style="width: 100%;" type="text"/>	<input style="width: 100%;" type="text"/>
12	<input style="width: 100%;" type="text"/>	<input style="width: 100%;" type="text"/>	<input style="width: 100%;" type="text"/>
13	<input style="width: 100%;" type="text"/>	<input style="width: 100%;" type="text"/>	<input style="width: 100%;" type="text"/>
14	<input style="width: 100%;" type="text"/>	<input style="width: 100%;" type="text"/>	<input style="width: 100%;" type="text"/>
15	<input style="width: 100%;" type="text"/>	<input style="width: 100%;" type="text"/>	<input style="width: 100%;" type="text"/>
Az ültetvény áttelepítése intézkedésben részesíteni kívánt terület nagyság összesen:			<input style="width: 100%;" type="text"/>

3 — Kiegészítő dátum és aláírás

Helység: Dátum: . . .

Aláírás:

10. számú melléklet

 MVH Mezőgazdasági és Vidékfejlesztési Hivatal	Integrált Igazgatási és Ellenőrzési Rendszer Szőlőterületek szerkezet-átalakításának és átállításának támogatása - Ültetvény támrendszerének létesítése, korszerűsítése - Betétlap	
	B0663	

1 — Ügyfél-azonosítási információ

Ügyfél-regisztrációs szám: oldal

Név:

2 — Az ültetvény támrendszerének létesítése, korszerűsítése intézkedésben részesítendő ültetvények részletezése

Borvidék:

Hegyközség:

Helység:



Sorszám	Helyrajzi szám	Az ültetvény támrendszerének létesítése, korszerűsítése intézkedésben részesíteni kívánt terület nagyság (ha)
1	<input style="width: 280px;" type="text"/>	<input style="width: 280px;" type="text"/>
2	<input style="width: 280px;" type="text"/>	<input style="width: 280px;" type="text"/>
3	<input style="width: 280px;" type="text"/>	<input style="width: 280px;" type="text"/>
4	<input style="width: 280px;" type="text"/>	<input style="width: 280px;" type="text"/>
5	<input style="width: 280px;" type="text"/>	<input style="width: 280px;" type="text"/>
6	<input style="width: 280px;" type="text"/>	<input style="width: 280px;" type="text"/>
7	<input style="width: 280px;" type="text"/>	<input style="width: 280px;" type="text"/>
8	<input style="width: 280px;" type="text"/>	<input style="width: 280px;" type="text"/>
9	<input style="width: 280px;" type="text"/>	<input style="width: 280px;" type="text"/>
10	<input style="width: 280px;" type="text"/>	<input style="width: 280px;" type="text"/>
11	<input style="width: 280px;" type="text"/>	<input style="width: 280px;" type="text"/>
12	<input style="width: 280px;" type="text"/>	<input style="width: 280px;" type="text"/>
13	<input style="width: 280px;" type="text"/>	<input style="width: 280px;" type="text"/>
14	<input style="width: 280px;" type="text"/>	<input style="width: 280px;" type="text"/>
15	<input style="width: 280px;" type="text"/>	<input style="width: 280px;" type="text"/>
Az ültetvény támrendszerének létesítése, korszerűsítése intézkedésben részesíteni kívánt terület nagyság összesen:		<input style="width: 280px;" type="text"/>

3 — Kiegészítő dátum és aláírás

Helység: Dátum: . . .

Aláírás:

11. számú melléklet

 MVH Mezőgazdasági és Vidékfejlesztési Hivatal	Integrált Igazgatási és Ellenőrzési Rendszer Szőlőterületek szerkezet-átalakításának és átállításának támogatása - Ültetvények egymás mellett művelése-Betétlap	
	 B0664	

1 — Ügyfél-azonosítási információ

Ügyfél-regisztrációs szám: _____ oldal

Név: _____

2 — A művelni kívánt ültetvény részletezése

Borvidék: _____

Hegyközség: _____

Helység: _____

Sorszám	Helyrajzi szám	Régi ültetvény területnagysága (ha)
1		
2		
3		
4		
Művelés alatt tartani kívánt területnagyság összesen:		

3 — Az új ültetvény részletezése

Borvidék: _____

Hegyközség: _____

Helység: _____



Sorszám	Helyrajzi szám	Telepítési engedély száma	Új ültetvény területnagysága (ha)
1			
2			
3			
4			
Új ültetvény területnagysága összesen:			

4 — Kitértési dátum és aláírás

Helység: _____ Dátum: _____

Aláírás: _____

12. számú melléklet

 MVH Mezőgazdasági és Vidékfejlesztési Hivatal	Integrált Igazgatási és Ellenőrzési Rendszer Szőlőterületek szerkezet-átalakításának és átállításának támogatása Hegybíró nyilatkozata-Betétlap		B0665	<input type="text"/>
				<input type="text"/>

1 — Ügyfél-azonosítási információ —

Ügyfél-regisztrációs szám:

Név:

2 — Hegybíró nyilatkozata —

Alulírott , a

borvidék

hegyközség

hegybírója nyilatkozom, hogy a

(név)

(cím) által

benyújtott szerkezet-átalakítási és átállítási előzetes kifizetés iránti kérelem a hegyközségi rendtartásnak

megfelel / nem felel meg.

Megjegyzés:

Dátum: . . .

aláírás/P.H.



3 — Kitélési dátum és aláírás —

Helység:

Dátum: . . .

Aláírás:

13. számú melléklet

 <p>MVH Mezőgazdasági és Vidékfejlesztési Hivatal</p>	<p>Integrált Igazgatási és Ellenőrzési Rendszer</p> <p>Szőlőterületek szerkezet-átalakításának és átállításának támogatása</p> <p>Biztosíték felszabadítás iránti kérelem - Főlap</p>	
Benyújtás helye: Mezőgazdasági és Vidékfejlesztési Hivatal Központi Hivatala 1385 Budapest 62. Pf. 867		
 B0680	P.H.	
1 — Ügyfél-azonosítási információ		
Ügyfél-regisztrációs szám: <input style="width: 100%;" type="text"/>		
2 — Kérelmező adatai		
Előtag: <input style="width: 100%;" type="text"/>		
Név: <input style="width: 100%;" type="text"/>		
Utótag: <input style="width: 100%;" type="text"/>		
3 — Kapcsolattartási információ		
Név: <input style="width: 100%;" type="text"/>		
Helység: <input style="width: 100%;" type="text"/>		
Irányítószám: <input style="width: 100%;" type="text"/>	Utca, házszám: <input style="width: 100%;" type="text"/>	
Telefonszám: <input style="width: 100%;" type="text"/>		
Fax: <input style="width: 100%;" type="text"/>		
E-mail: <input style="width: 100%;" type="text"/>		
4 — Csatolt dokumentumok		
Csatolt betétlapok száma: <input style="width: 100%;" type="text"/>	Csatolt mellékek száma: <input style="width: 100%;" type="text"/>	
5 — A végrehajtott intézkedés megnevezése		
Fajtaváltás: <input type="checkbox"/>	Ültetvény áttelepítése: <input type="checkbox"/>	
Ültetvény támrendszerének létesítése, korszerűsítése: <input type="checkbox"/>	Ültetvények egymás mellett művelése: <input type="checkbox"/>	
6 — A felszabadítani kívánt biztosíték összege		
Felszabadítani kívánt biztosíték összege (számmal): <input style="width: 100%;" type="text"/>	Ft	
Felszabadítani kívánt biztosíték összege (betűvel): <input style="width: 100%;" type="text"/>	Ft	

7 — Nyilatkozat

1. Alulírott hozzájárulok ahhoz, hogy az Adó- és Pénzügyi Ellenőrzési Hivatal, a Vám- és Pénzügyőrség Országos Parancsnoksága, az Országos Egészségbiztosítási Pénztár, az Országos Nyugdíjbiztosítási Főigazgatóság, illetve azok szervei, továbbá a Magyar Államkincstár az általam közölt adataimat felhasználják.
2. Nyilatkozom, hogy költségvetési támogatás jogosulatlan igénybevétele miatt jogerős határozattal megállapított lejárt köztartozással nem rendelkezem.
3. Nyilatkozom, hogy a biztosíték felszabadítás iránti kérelmen és a melléleteken feltüntetett adatok a valóságnak megfelelnek.
4. Nyilatkozom, hogy a szerkezet-átalakítási és átállítási intézkedésbe vont terület tulajdoni-, illetve bérleti viszonyai nem változtak.
5. Nyilatkozom, hogy a szerkezet-átalakításban és átállításban részesített ültetvény tekintetében a tőkehiány a 10%-ot nem haladja meg.

8 — Csatolandó melléletek

1. Az ültetvényleltár.
2. Szaporítóanyag felhasználás esetén a felhasznált szaporítóanyag származási igazolvány másolata.
3. A támogatási összeg kiszámítását alátámasztó számlák másolatai, a számlák kiegyenlítését igazoló bizonylatok, illetve a számlák összesítője (ültetvény-tervezés; talajtani szakértői vélemény; talajtani szakvélemény; tápanyag-feltöltés; talaj-előkészítés; erózióvédelem; szaporítóanyag beszerzés; telepítés elvégzése; régi tőkék eltávolítása; átoltás elvégzése; tőkepótlás; támrendszer elemeinek beszerzése, létesítése; kerítés létesítése).

9 — Kiegészítő dátum és aláírás



Helység:

Dátum:

 . . .

Aláírás:

14. számú melléklet

 MVH Mezőgazdasági és Vidékfejlesztési Hivatal	Integrált Igazgatási és Ellenőrzési Rendszer Szőlőterületek szerkezet-átalakításának és átállításának támogatása Biztosíték felszabadítás iránti kérelem - Betétlap	
	 B0681	

1 — Ügyfél-azonosítási információ

Ügyfél-regisztrációs szám: oldal

Név:

2 — Fajtaváltás intézkedés esetén felszabadítani kívánt biztosítékok részletezése

Sorszám	A felszabadítani kívánt biztosítéokra vonatkozó	
	határozat száma	biztosíték összege
1	<input style="width: 100px;" type="text"/>	<input style="width: 150px;" type="text"/>
2	<input style="width: 100px;" type="text"/>	<input style="width: 150px;" type="text"/>
3	<input style="width: 100px;" type="text"/>	<input style="width: 150px;" type="text"/>
4	<input style="width: 100px;" type="text"/>	<input style="width: 150px;" type="text"/>
5	<input style="width: 100px;" type="text"/>	<input style="width: 150px;" type="text"/>

3 — Ültetvény áttelepítése intézkedés esetén felszabadítani kívánt biztosítékok részletezése

Sorszám	A felszabadítani kívánt biztosítékra vonatkozó	
	határozat száma	biztosíték összege
1	<input style="width: 100px;" type="text"/>	<input style="width: 150px;" type="text"/>
2	<input style="width: 100px;" type="text"/>	<input style="width: 150px;" type="text"/>
3	<input style="width: 100px;" type="text"/>	<input style="width: 150px;" type="text"/>
4	<input style="width: 100px;" type="text"/>	<input style="width: 150px;" type="text"/>
5	<input style="width: 100px;" type="text"/>	<input style="width: 150px;" type="text"/>

4 — Ültetvény támrendszerének létesítése, korszerűsítése intézkedés esetén felszabadítani kívánt biztosítékok részletezése

Sorszám	A felszabadítani kívánt biztosítékra vonatkozó	
	határozat száma	biztosíték összege
1	<input style="width: 100px;" type="text"/>	<input style="width: 150px;" type="text"/>
2	<input style="width: 100px;" type="text"/>	<input style="width: 150px;" type="text"/>
3	<input style="width: 100px;" type="text"/>	<input style="width: 150px;" type="text"/>
4	<input style="width: 100px;" type="text"/>	<input style="width: 150px;" type="text"/>
5	<input style="width: 100px;" type="text"/>	<input style="width: 150px;" type="text"/>

5 — Kitélési dátum és aláírás

Helység: Dátum: . . .

Aláírás:

16. számú melléklet

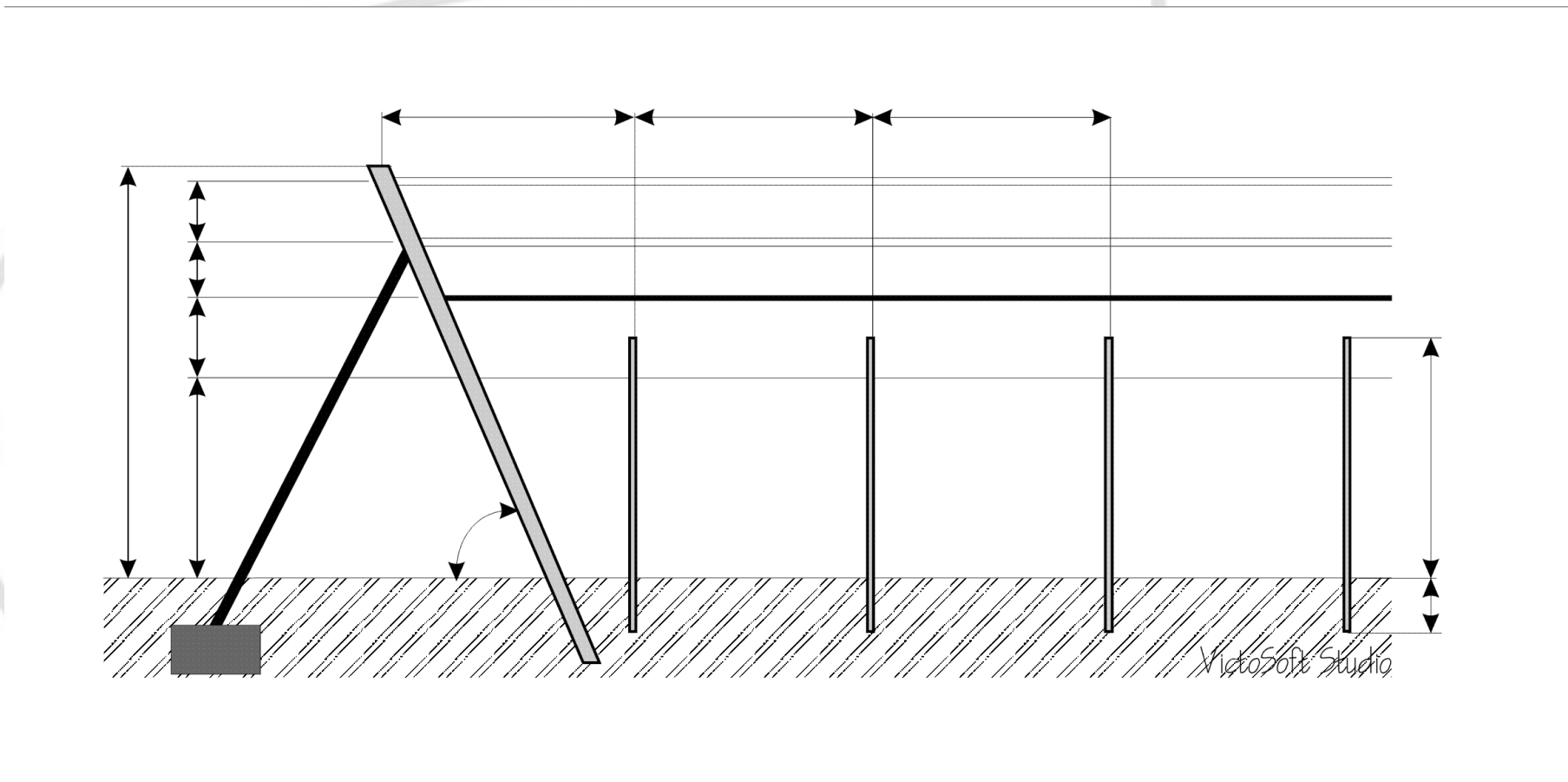

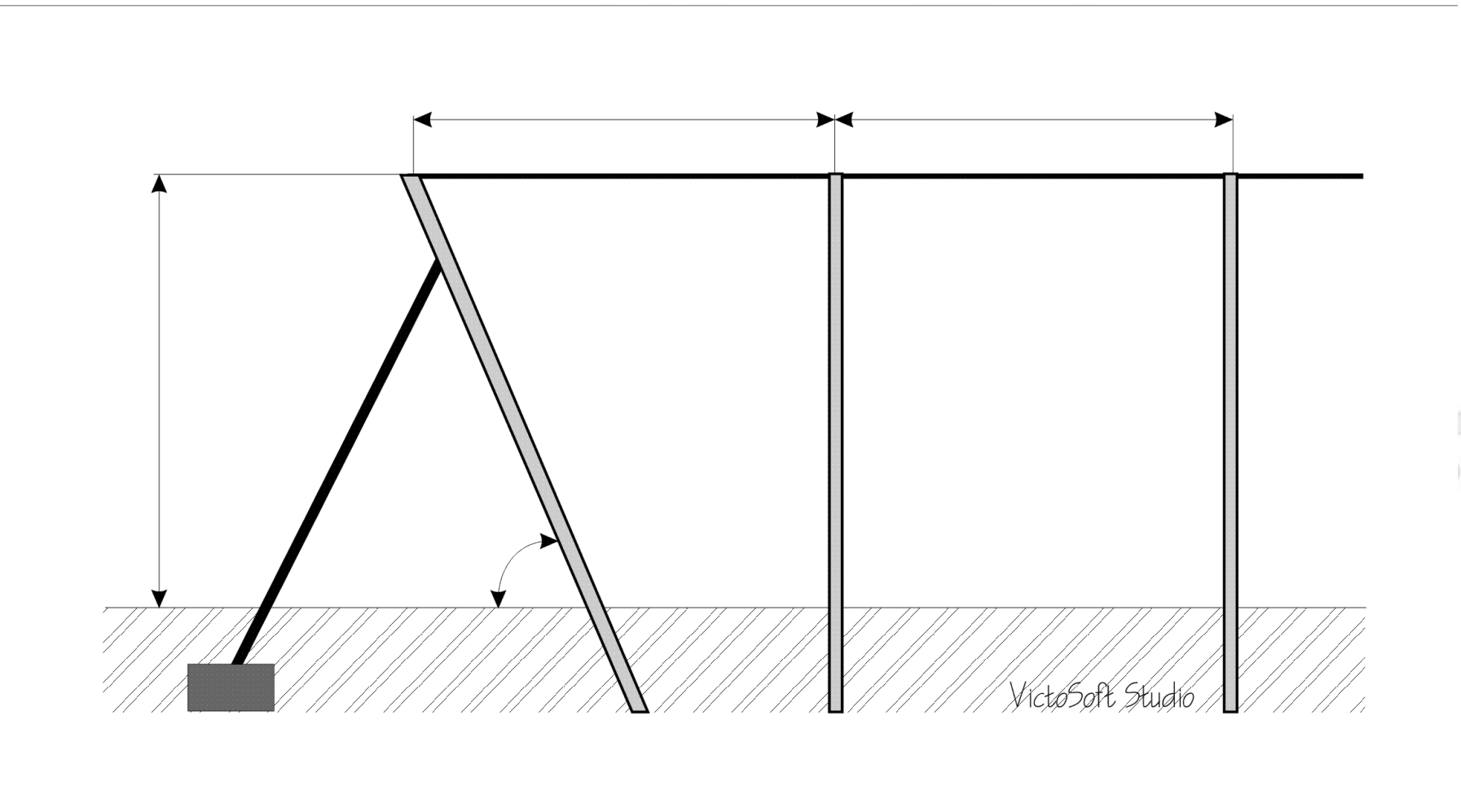

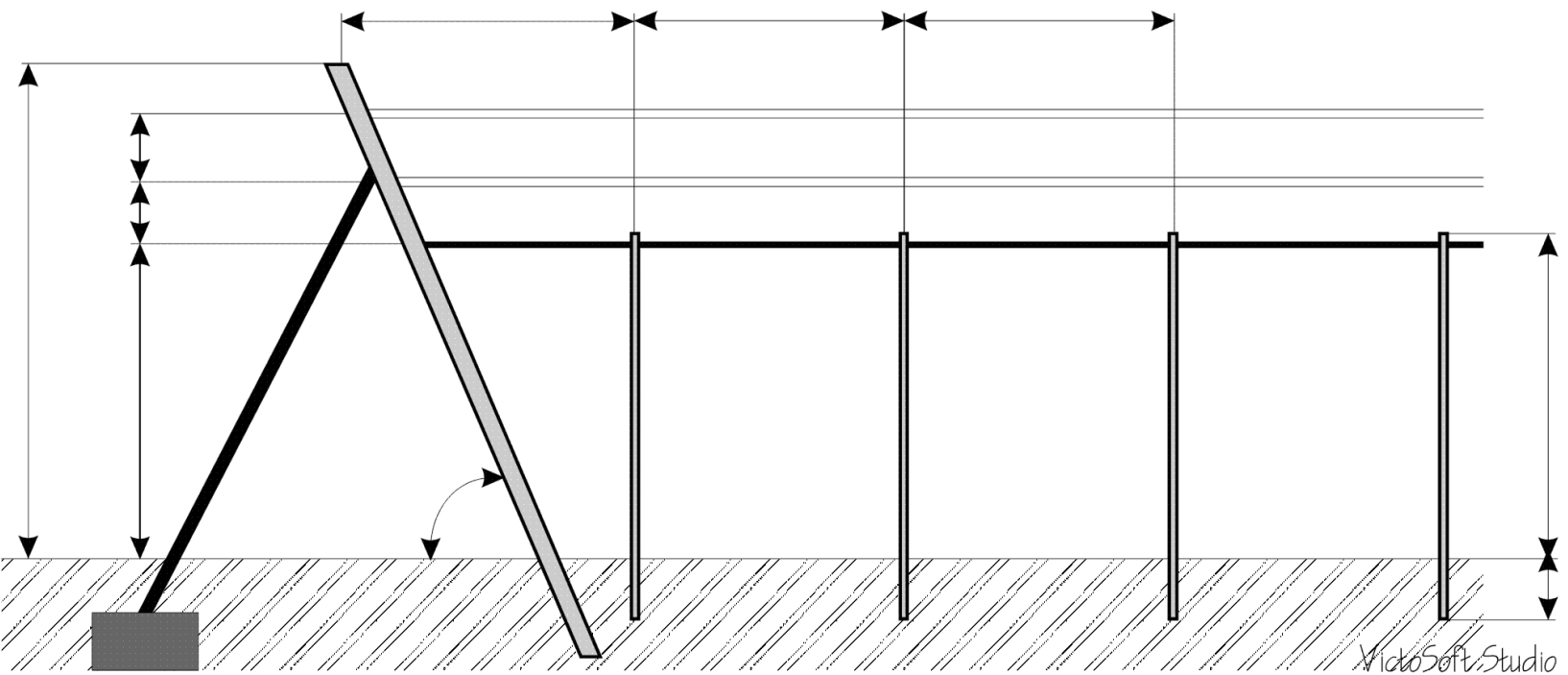

17. számú melléklet

Ültetvény helye (helység, hrsz.):
 Területe: m²
 Fajta neve:
 Alany neve:
 Sortávolság: m
 Tőtávolság: m
 Művelésmód:

A tényleges felhasználás az alábbi táblázat szerint:

Sorok száma	Telepítés/pótlás			Támrendszer						
	Szaporítóanyag	Eredés	Tőkehelyek száma	Végoszlop	Végoszlop rögzítő	Tartó oszlop	Karó m	Huzal mm	Huzal mm	Egyéb
	db	db	db	db	db	db	db	kg	kg	
1										
2										
3										
4										
5										
6										
7										
8										
9										
10										
n										
Összesen:										

Kelt:

.....
 a kérelmező aláírása

18. számú melléklet

Ültetvény helye (helység, hrsz.):
 Területe: m²

A tényleges felhasználás az alábbi táblázat szerint:

Megnevezés	Mennyiségi egység	Mennyiség	Számla sorszáma	Számla nettó értéke
Végoszlop				
Támoszlop				
Nevelőkaró				
Huzal mm				

Somlói Borvidék Hegyközségi Tanácsa
8482 Doba, Szőlőfeldolgozó, 080/3. hrsz.

**A Somlói Borvidék
szerkezet-átalakítási és átállási terve
a 2005–2006 borpiaci évre**

A hegyközségekről szóló 1994. évi CII. tv. és a 100/2004. (VI. 3.) FVM rendelet alapján.

A borvidék hosszú távú céljainak megvalósítása érdekében, valamint az itt előállított borászati termékek szőlőalapanyagának kiegyensúlyozott minősége és egységes jellege garantálása miatt, a következő szakmai szempontok betartását javasoljuk a Somlói borvidék területén.

A szerkezetváltási irányelveket a telepítést vagy kivágást kezdeményez kérelme alapján, az illetékes hegybíró az MVH területi szerve felé tett véleményezése során figyelembe veszi és betartatja.

1. Szakmai felkészültség

A borvidék árutermő szőlőültetvényeinek szakszerű művelése és karbantartása érdekében, valamint a gazdaságos tevékenység megvalósíthatósága céljából az alábbi táblázat szerinti összefüggések vizsgálhatók a szőlőterület használója vonatkozásában.

terület \ feltételek	szükséges szakmai felkészültség	műszaki ellátottság	környezetvédelem	piaci viszonyok
500 m ² – 1 ha	gyakorlati jártasság / 3 év östermelő	legalább éves műv.szerz.	szolgáltató feladata	saját feldolgozás vagy ért. szerződés év. 04. 15.
1 ha – 10 ha	legalább középfokú szakirányú végzettség, vagy szőlészeti-borászati szaktanácsadói szerződés	legalább 5 éves műv. szerz.	alapfokú növényvédelmi képzés, permetezési napló	saját feldolgozás vagy 5 éves ért. szerződés
10 ha-tól	felsőfokú szakirányú végzettség + 5 éves szakmai gyakorlat, vagy szőlészeti-borászati szaktanácsadói szerződés	saját ért. munka és erőgépellátottság	felsőfokú növényvédelmi képesítés, vagy növényvédelmi szaktanácsadói szerződés	saját vagy bérfeldolgozás vagy hosszú távú termékértékesítési szerződés

2. Ökológiai adottságok

Általános szabály, hogy szőlőtelepítési engedély csak a szőlőkataszteri nyilvántartásban szereplő I. és II. osztályú területekre adható ki, valamint az I. kataszteri besorolású területeknek legalább 260 pontos termőhelyi értékszámot, a védett eredetű bor alapanyagául szolgáló ültetvények esetében 290 pontot el kell érnie.

A szőlőtermesztéssel korábban is hasznosított területek előnyt élveznek, amennyiben a termesztési tapasztalatok feltehetően és kedvezően értékelhetők.

A telepítendő területen a beruházást úgy kell megtervezni és megvalósítani, hogy az ott létrehozandó szőlőültetvény a lehető legjobban hasznosítsa a fekvést, a kitétséget és az egyéb ökológiai adottságokat. Az 5% feletti lejtőtartományban ajánlott a rétegvonalas telepítés.

A Somlói Borvidék szőlőkataszterbe sorolt területeinek további bővítését a borvidék Hegyközségi Tanácsa nem javasolja.

3. Ültetvényszerkezet

a) Ültetvényméret:

Az árutermelő szőlőültetvények telepítése során a terület kitérését az alkalmazott térállásnak megfelelően oly módon kell megoldani, hogy a terület gépi művelése a szomszédos területek igénybevétele nélkül megoldható legyen. Kivétel a közös használatú utak, melyek a terület megközelítését teszik lehetővé.

b) Térállás:

A szőlőtőkék térbeli elhelyezése a telepítendő terület adottságainak figyelembevételével kerül meghatározásra.

- A szőlősorok távolsága maximum: 3 m
- A szőlőtőkék távolsága minimum: 0,8 m
- A tőkehelyek száma nem lehet kevesebb, mint 3700 db/ha

c) Művelésmód:

A borvidék területén javasolt művelésmódok:

- Lenz-Moser (klasszikus)
- ernyő
- Sylvoz
- valamint az összes alacsony és hagyományos művelésmód, ha a technológiai feltételek és a szakmai hozzáértés biztosítottak.

d) Tőketerhelés:

A tőkénkénti meghagyott világos rügyek számát a termelő piaci szándékai szerint és a művelésmódból eredő szükség-szerűségeknek megfelelően kell évente meghatározni. Ez azonban bármely művelésmód esetén sem haladhatja meg a 8 világos rügy/m² értéket.

A termelési célok eléréséhez szükséges termésmennyiség beállítását a vegetációs szakaszban évente a szükség szerinti gyakorisággal elvégzett fűrtszabályozással kell megvalósítani.

e) Szaporítóanyag:

A termelési célok megváltozása és a borvidék talaj és domborzati viszonyainak, valamint mikroklimatikus tényezőinek változatossága miatt szükséges a használt alanyfajták vizsgálata, adott termelési potenciálhoz való igazítása. Ennek érdekében az Somlói Borvidék Hegyközségi Tanácsa az FVM badacsonyi Szőlészeti és Borászati Kutató Intézetével együttműködve kidolgoz és javaslatot tesz a borvidék talajtípusainak figyelembevételével készített „alany-nemes-termőhely” táblázatra, szakmai szabályként.

A fajtaválasztás során előnyben kell részesíteni a hagyományos és a nem mennyiségi termelés érdekében szelektált fajtákat és klónokat.

Csak vírusmentes kategóriájú szaporítóanyag használható.

f) Fajtalista:

A borvidéken elállított termékek egységesítésének és piaci lehetőségeinek fokozása érdekében a termesztésben tartott fajtszám szűkítése válik szükségessé. Új fajta ajánlott kategóriába kerülését minden esetben meg kell előznie a termőhelyi fajtakísérletnek, 10 éves dokumentált termelési tapasztalatnak, valamint a Hegyközségi Tanács illetékes bizottságai véleményezésének.

Interspecifikus fajták telepítése a borvidék teljes területén, a vörösbort adó szőlőfajták telepítése a Sághegy-kisomlyói termesztési körzet területének kivételével TILOS!

A telepíthető fajtákat a borvidék hegyközségei illetékességi területükre az előző bekezdés figyelembevételével, a hatályos törvényi elírásoknak megfelelően maguk határozzák meg.

A 2005–2006-os borpiaci évben 10 ha szerkezetátalakítás várható az alábbi bontásban:

- Újratelepítés: 3 ha
- Tamberendezés korszerűsítése: 5 ha
- Pótlás: 2 ha

Somló, 2005. június 14.

Bogdán József s. k.,
elnök

Pécsi Borvidék Hegyközségeinek Tanácsa
7621 Pécs, Felsőmalom u. 13. 7601 Pf. 178

Pécsi Borvidéki 1. sz. Rendtartás Melléklete

A Pécsi Borvidék szerkezet-átalakítási és átállási terve
a 2005–2006 Borpiaci évre

A hegyközségekről szóló 1994. évi CII. törvény és a 100/2004. (VI. 3.) FVM rendelet alapján.

A borvidék hosszú távú céljainak megvalósítása érdekében, valamint az itt előállított borászati termékek szőlőalapanyagának kiegyensúlyozott minősége és egységes jellege garantálása miatt a következő szakmai szempontok betartását javasoljuk a Pécsi borvidék területén.

A szerkezetváltási irányelveket a telepítést vagy kivágást kezdeményező kérelme alapján az illetékes hegybíró az MVH területi szerve felé tett véleményezése során figyelembe veszi és betartatja.

1. Szakmai felkészültség

A borvidék árutermő szőlőültetvényeinek szakszerű művelése és karbantartása érdekében, valamint a gazdaságos tevékenység megvalósíthatósága céljából a szőlőterület használojának a magyar törvényekben előírt szakmai képesítéssel és gyakorlattal rendelkeznie kell vagy ennek megfelelő szintű munkavállalót kell alkalmaznia.

2. Ökológiai adottságok

Általános szabály, hogy szőlőtelepítési engedély csak a szőlőtermesztési nyilvántartásban szereplő I. és II/a besorolású területekre adható ki.

A szőlőtermesztéssel korábban is hasznosított területek előnyt élveznek, amennyiben a termesztési tapasztalatok feltehetőek és kedvezően értékelhetők.

Az elmúlt 15 év valamelyikében 30%-nál nagyobb mértékű tőkepusztulást okozó téli fagykárt szenvedett területekre telepítési kérelem nem támogatható.

3. Ültetvényszerkezet

a) Ültetvényméret:

Az árutermelő szőlőültetvények telepítése során, a terület kitűzését az alkalmazott térállásnak megfelelően oly módon kell megoldani, hogy a terület gépi művelése a szomszédos területek igénybevétele nélkül megoldható legyen. Kivétel a közös használatú utak, melyek a terület megközelítését teszik lehetővé.

b) Térállás:

A sor- és tőtávolságot a lejtésviszonyok-, a gépesítési lehetőségek figyelembevételével a szőlőtermelő gazda határozza meg. Törekedjen a hektáronkénti tőkeszám növelésére, ez szerkezetátalakításnál és újtelepítéseknél 4000 tőke/ hektár felett legyen.

- A szőlősorok távolsága maximum: 3 m
- A szőlőtőkék távolsága minimum: 0,8 m
- A tőkehelyek száma nem lehet kevesebb, mint 4000 db/ha

c) Művelésmód:

A borvidék területén javasolt művelésmódok:

- középmagas kordonművelés
- magaskordon vagy MOSER /javított MOSER/
- ernyőművelés
- Guyot művelés

– egyes függöny
– valamint az összes alacsony és hagyományos művelésmód, ha a technológiai feltételek és a szakmai hozzáértés biztosítottak.

d) Töketerhelés:

A tőkénkénti meghagyott világos rügek számát a termelő piaci szándékai és a művelésmódnak megfelelően évente kell meghatározni. Ez bármely művelésmód esetén sem haladhatja meg a 8 világos rügy/m² értéket.

A termelési célok eléréséhez szükséges termésmennyiség beállítását a vegetációs szakaszban évente legalább 2 időpontban elvégzett fürtszabályozással kell megvalósítani.

A hektáronként megtermelhető szőlő- és bormennyiség a Bortörvényben leírtaknak megfelelően maximalizálandó.

e) Szaporítóanyag:

A termelési célok megváltozása és a borvidék talaj és domborzati viszonyainak, valamint mikroklimatikus tényezőinek változatossága alapján szükséges alanyfajták megválasztása adott termelési potenciálhoz való igazítása.

A fajtaválasztás során előnyben kell részesíteni a hagyományos és tájfajtákat Cirfandli, Olasz rizling, Juhfark stb. és a minőségi borok termelésérdekében szelektált fajtákat és klónokat, igen jó fekvésekben a vörösbor adó fajtákat.

Csak vírusmentes kategóriájú szaporítóanyag használható.

f) Fajtalista:

A borvidéken előállított termékek egységesítésének és piaci lehetőségeinek fokozása érdekében a termesztésben tartott fajtszám szűkítése válik szükségessé. Újfajta, ajánlott kategóriába kerülését minden esetben meg kell előznie a termőhelyi fajtakísérletnek, 10 éves dokumentált termelési tapasztalatnak, valamint a Hegyközségi Tanács illetékes bizottságai véleményezésének.

Interspecifikus fajták területének növelése nem kívánatos, azokból minőségi bor nem állítható elő.

I. Borszőlőfajták (Rendtartás 2. old. II. 1/c p.)

Ajánlott fajták:	Pécsi körzet	Versendi körzet	Szigetvári körzet
Chardonnay	+	+	+
Cirfandli	+		+
Hárslevelű	+	+	+
Juhfark	+		
Olaszrizling	+	+	+
Pinot Blanc	+		
Rajnai rizling	+	+	+
Sauvignon Blanc	+	+	+
Szürkebarát			+
Tramini		+	
Zöldveltelini			+
Blauburger	+	+	
Cabernet Franc	+	+	+
Cabernet Sauvignon	+	+	+
Kékfrankos	+	+	+
Kékoportó		+	+
Merlot	+	+	+
Pinot Noir	+	+	+

Engedélyezett fajták	Pécsi körzet	Versendi körzet	Szigetvári körzet
Cirfandli		+	
Cserszegi fűszeres		+	+
Csomorika		+	
Furmint	+		
Irsai Olivér	+	+	
Rizlingszilváni	+	+	
Ottonel Muskotály	+	+	+
Pinot Blanc			+
Szürkebarát		+	+
Zengő	+		
Zenit	+	+	+
Zöldveltelini	+	+	
Blauburger	+		
Kadarka	+	+	+
Kékoportó	+		
Rubintos	+		+
Zweigelt	+	+	+

III. Alanyfajták:

Fercal
 Riparia portalis
 Rupestris du Lot
 Teleki 5C
 Teleki 5C Gm. 10-K.74
 Teleki 5C Gm. 6-K.64
 Teleki 5C K.20
 Teleki 5C Wed.-K.103
 Teleki – Fuhr S.O.4
 Teleki – Fuhr S.O.4 K.133
 Teleki-Kober 125 AA
 Teleki-Kober 125 AA K.147
 Teleki-Kober 5BB
 Teleki-Kober 5BB Cr.2-K.18

A 2005/2006-os borpiaci évre a felmérések szerint tervezett szerkezetátalakítási támogatásban részesítendő terület: 25 ha, ennek intézkedésenkénti megoszlása:

- 5 ha fajtaváltás
- 10 ha támaszrendszer korszerűsítése, felújítása.

Pécs, 2005. 06. 09.

Dr. Lisicza István s. k.,
 borvidéki titkár

Pannonhalmi Borvidék Hegyközségi Tanácsa**9090 Pannonhalma, Mátyás király u. 1–3. telefon/fax: (96) 470-049 mobil: 06 (70) 3796-149****A Pannonhalmi Borvidék szerkezet-átalakítási és átállási terve
a 2005–2006. borpiaci évre**

A Hegyközségekről szóló 1994. évi CII. tv. és a 100/2004. (VI. 3.) FVM rendelet alapján a borvidék hosszú távú céljainak megvalósítása érdekében, valamint az itt elállított borászati termékek szőlőalapanyagának kiegyensúlyozott minősége és egységes jellege garantálása miatt, a következő szakmai szempontok betartását javasoljuk a pannonhalmi borvidék működési területén.

A szerkezetváltási irányelveket a telepítést, vagy kivágást kezdeményező kérelme alapján, az illetékes hegybíró az MVH területi szerve felé tett véleményezése során figyelembe veszi és azt betartatja.

Szerkezet átalakítás szempontjából 32 ha területet kívánunk bevonni a 2005. és 2006. borpiaci évben:

Fajtaváltás	16 ha
Szőlőültetvények áttelepítése	–
Támrendszer létesítése, korszerűsítése	16 ha
Mindösszesen:	32 ha

A szőlőtelepítési engedély csak a szőlőtermesztési nyilvántartásban szereplő I. és II. besorolású területekre adható ki. Szőlőtermesztéssel korábban is hasznosított területek előnyt élveznek, amennyiben a termesztési tapasztalatok fellelhetők.

1. Szakmai felkészültség:

A borvidék árutermelő szőlőültetvényeinek szakszerű művelése és karbantartása érdekében, valamint a gazdaságos tevékenység megvalósíthatósága céljából az alábbi táblázat szerinti összefüggések vizsgálhatók a szőlőterület használatja vonatkozásában.

feltételek terület	Szükséges szakmai felkészültség	Műszaki ellátottság	Környezetvédelem	Piaci viszonyok
3000 m ² – 3 ha	Gyakorlati jártasság	Legalább éves műv.szerz.	Szolgáltató feladata	Saját feldolgozás ért. szerződés év 04. 15.
3 ha – 10 ha	Szakirányú végzettség, vagy 3 éves szakmai gyak.	Legalább 5 éves műv. szerződés	Alapfokú növényvédelmi képzés, permetezési napló	Alapfokú növényvédelmi képzés, permetezési napló
10 ha-tól	Szakirányú végzettség, vagy 5 éves szakmai gyak.	Saját ért. munka és erógépellátottság	Felsőfokú növényvédelmi képzés, vagy szaktanácsadói szerződés	Saját, vagy bérfeldolgozás, vagy hosszú távú termékértékesítési szerződés

2. Ökológiai adottságok:

Általános szabály, hogy szőlőtelepítési engedély csak szőlőtermesztési nyilvántartásban szereplő I. és II. besorolású területekre adható ki, valamint az I. kataszteri besorolású területeknek legalább 300 pontos termőhelyi értékszámot el kell érnie.

A szőlőtermesztéssel korábban is hasznosított területek előnyt élveznek, amennyiben a termesztési tapasztalatok fellelhetők és kedvezően értékelhetők. A telepítendő területnek alkalmasnak kell lennie a szőlősorok észak–déli irányultságának megvalósításához.

Kivételek a lejtős területek (7% lejtő felett), ahol a rétegvonalas telepítés az elfogadható.

Az elmúlt 15 év valamelyikében, 30%-nál nagyobb mértékű tőkepusztulást okozó, téli fagykárt szenvedett területekre telepítési kérelem nem támogatható.

3. Ültetvényszerkezet:

a) Ültetvényméret:

Az árutermelő szőlőültetvények telepítése során a terület kitűzését az alkalmazott térállásnak megfelelően oly módon kell megoldani, hogy a terület gépi művelése a szomszédos területek igénybevétele nélkül megoldható legyen. Kivételek a közös használatú utak, amelyek terület megközelítését teszik lehetővé.

b) Térállás:

A szőlőtőkék térbeli elhelyezése a telepítendő terület adottságainak figyelembevételével kerül meghatározásra.

- A szőlősorok távolsága maximum: 3 m
- A szőlőtőkék távolsága minimum: 0,8 m
- A tőkehelyek száma nem lehet kevesebb, mint 3300 tőke/ha

c) Művelésmód:

A borvidék területén javasolt művelésmódok:

- MOSER (javított MOSER)
- Ernyős,
- Sylvoz,
- valamint az összes alacsony és hagyományos művelésmód, ha technológiai feltételek és a szakmai hozzáértés biztosítottak.

d) Tőketerhelés:

A tőkénkénti meghagyott világos rügyek számát a termelési piaci szándékai szerint és a művelésmódból eredő szükségességnek megfelelően kell évente meghatározni. Ez azonban bármely művelésmód esetén sem haladhatja meg a 8 világos rügy/m² értéket. A termelési célok eléréséhez szükséges termésmennyiség beállítását a vegetációs szakaszban évente legalább 2 időpontban elvégzett fürtszabályozással kell megvalósítani.

e) Szaporítóanyag:

A termelési célok megváltozása és a borvidéki talaj és domborzati viszonyainak, valamint mikroklimatikus tényezőinek változatossága miatt, szükséges a használt alanyfajták számának bővítése, adott termelési potenciálhoz való igazítása.

A fajtaválasztás során előnyben kell részesíteni a hagyományos és nem mennyiségi termelés érdekében szelektált fajtákat és klónokat.

Csak vírusmentes kategóriájú szaporítóanyag telepíthető.

f) Fajtalista:

A borvidéken előállított termékek egységesítésének és piaci lehetőségeinek fokozása érdekében a termesztésben tartott fajtaszám szűkítése válik szükségessé. Új fajta ajánlott kategóriába kerülését minden esetben meg kell előznie a termőhelyi fajtakísérletnek, 10 éves dokumentált termelési tapasztalatnak, valamint a Hegyközségi Tanács illetékes bizottsága véleményezésének.

Interspecifikus fajták területének növelése nem kívánatos.

A borvidéken telepítésre ajánlott fajták:

Fehér fajták:

- 1020 Chardonnay
- 1030 Cserszegi fűszeres
- 1120 Királyleányka
- 1200 Olaszrizling
- 1240 Traminis=Piros tramini
- 1260 Rajnai rizling=Riesling
- 1270 Rizlingszilváni=Müller Thurgau
- 1290 Sauvignon Blanc
- 1310 Szürkebarát=Pinot gris
- 1380 Pinot Blanc=Fehér Burgundi
- 1430 Zefir

Kék fajták:

- 2030 Cabernet Sauvignon,
- 2060 Kékfrankos
- 2090 Merlot
- 2110 Pinot Noir= Kisburgundi
- 2130 Zweigelt=Rotburger
- 2020 Cabernet Franc
- 3180 Syrah

A borvidéki rendtartásnak mellékletét képezi a szerkezetátalakítási és átállítási terv, melyet az elnökség 1/2005. (IV. 26.) E. számú határozatával elfogadott.

Pannonhalma, 2005. április 26.

Dr. Vaszari László s. k.,
HKT elnöke

Balogh Mihály s. k.,
HKT titkára

**Borvidéki szerkezet-átalakítási és átállítási terv
a 2005–2006. borpiaci évre**

**A Móri Borvidék Hegyközségi Tanácsa Borvidéki Rendtartásának
2. számú melléklete**

A Hegyközségekről szóló 1994. évi CII. tv. és a 100/2004. (VI. 3.) FVM rendelet alapján.

A borvidék hosszú távú céljainak megvalósítása érdekében, valamint az itt előállított borászati termékek szőlőalapanyagának kiegyensúlyozott minősége és egységes jellege garantálása miatt, a következő szakmai szempontok betartását javasoljuk a Móri Borvidék területén.

A szerkezetváltási irányelveket a telepítést vagy kivágást kezdeményező kérelme alapján, az illetékes hegybíró az MVH területi szerve felé tett véleményezése során figyelembe veszi és betartatja.

A Móri Borvidék Hegyközségi Tanácsa a 2005/2006. borpiaci évben a borvidéken intézkedésenként a következő területnagyság támogatását tartja kívánatosnak:

- | | |
|---|-----------|
| 1. Fajtaváltás: | 12 hektár |
| 2. Szőlőültetvények áttelepítése (ugyanazon fajtával): | 3 hektár |
| 3. Szőlőültetvények támrendszerének létesítése, korszerűsítése: | – hektár |

1. Szakmai felkészültség

A borvidék árutermő szőlőültetvényeinek szakszerű művelése és karbantartása érdekében, valamint a gazdaságos tevékenység megvalósíthatósága céljából az alábbi táblázat szerinti összefüggések vizsgálhatók a szőlőterület használója vonatkozásában.

feltételek terület	szükséges szakmai felkészültség	műszaki ellátottság	környezetvédelem	piaci viszonyok
3000 m ² – 3 ha	gyakorlati jártasság / 3 év őstermelő	legalább éves műv.szerz.	szolgáltató feladata	saját feldolgozás vagy 1 éves ért. szerződés
3 ha – 10 ha	szakirányú végzettség legalább 5 éves műv. szerz.	alapfokú növényvé- delmi képzés, perme- tezési napló	alapfokú növényvé- delmi képzés, perme- tezési napló	saját feldolgozás vagy 5 éves ért. szerződés
10 ha-tól	szakirányú végzettség + 5 éves szakmai gya- korlat	saját ért. munka és erőgépellátottság	felsőfokú növényvé- delmi képzés vagy szaktanácsadói szer- ződés	saját vagy bérfeldol- gozás vagy hosszú távú termékértékesíté- si szerződés

2. Ökológiai adottságok

Általános szabály, hogy szőlőtelepítési engedély csak a szőlő termőhelyi kataszterben szereplő I. és II. besorolású területekre adható ki, valamint az I. kataszteri besorolású területeknek legalább 300 pontos termőhelyi értékszámot.

A szőlőtermesztéssel korábban is hasznosított területek előnyt élveznek, amennyiben a termesztési tapasztalatok fel-lelhetők és kedvezően értékelhetők. A telepítendő területnek alkalmasnak kell lennie a szőlősorok észak–déli irányultságának megvalósításához. Kivételek a lejtős területek (7% lejtő felett), ahol a rétegvonalas telepítés az elfogadható.

Az elmúlt 15 év valamelyikében, 30%-nál nagyobb mértékű tőkepusztulást okozó, téli fagykárt szenvedett területekre telepítési kérelem nem támogatható.

3. Ültetvényszerkezet

a) Ültetvényméret:

Az árutermelő szőlőültetvények telepítése során a terület kitérését az alkalmazott térállásnak megfelelően oly módon kell megoldani, hogy a terület gépi művelése a szomszédos területek igénybevétele nélkül megoldható legyen. Kivételek a közös használatú utak, melyek a terület megközelítését teszik lehetővé.

b) Térállás:

A szőlőtőkék térbeli elhelyezése a telepítendő terület adottságainak figyelembevételével kerül meghatározásra.

- A szőlősorok távolsága maximum: 3,0 m
- A szőlőtőkék távolsága minimum: 0,8 m, maximum: 1,0 m, ikertőkés telepítésnél 1,8+0,2 m
- A tőkehelyek száma nem lehet kevesebb, mint 3333 db/ha

c) Művelésmód:

A borvidék területén javasolt művelésmódok:

- bak művelés
- fej művelés
- Guyot művelés
- alacsony- és középmagas kordon
- Moser változatok
- ernyő művelés
- egyes függöny művelés

d) Tőketerhelés:

A tőkénkénti meghagyott világos rügyek számát a termelő piaci szándékai szerint és a művelésmódból eredő szükség-szerűségeknek megfelelően kell évente meghatározni. Ez azonban bármely művelésmód esetén sem haladhatja meg a 12 világos rügy/m² értéket.

A termelési célok eléréséhez szükséges termésmennyiség beállítását a vegetációs szakaszban évente legalább 2 idő-pontban elvégzett fürtszabályozással kell megvalósítani.

e) Szaporítóanyag:

A fajtaválasztás során előnyben kell részesíteni a hagyományos és a nem mennyiségi termelés érdekében szelektált fajtákat és klónokat.

Csak vírusmentesített kategóriájú szaporítóanyag használható.

f) Fajtalista:

A borvidéken előállított termékek egységesítésének és piaci lehetőségeinek fokozása érdekében a termesztésben tartott fajtaszám szűkítése válik szükségessé. Új fajta ajánlott kategóriába kerülését minden esetben meg kell előznie a termő-helyi fajtakísérletnek, 10 éves dokumentált termelési tapasztalatnak, valamint a Hegyközségi Tanács illetékes bizottsá-gai véleményezésének.

Interspecifikus fajták területének növelése nem kívánatos.

Az elmúlt 10 év termésének átlagában, a borvidéki átlagnál kedvezőbb minőséggel szüretelhet fajták:

Fehér fajták:

Chardonnay
Ezerjő
Irsai Olivér
Királyleányka
Leányka
Ottonei muskotály
Rajnai rizling
Tramini

Kék fajták:

–

Ászár-Neszmélyi Borvidék Hegyközségi Tanácsa 2911 Mocsá-Boldogasszonypuszta

Az Ászár-Neszmélyi Borvidék szerkezet-átalakítási és átállási terve a 2005–2006. borpiaci évre

A Hegyközségekről szóló 1994. évi CII. tv. és a 100/2004. (VI. 3.) FVM rendelet alapján.

Tervezett összes terület 20,5275 hektár az alábbi bontás szerint:

- fajtaváltás 1,00 ha
- szőlőültetvények áttelepítése 16,8533 ha
- támrendszer létesítése, korszerűsítése 2,6742 ha

A borvidék hosszú távú céljainak magvalósítása érdekében, valamint az itt előállított borászati termékek szőlőalapanyagának kiegyensúlyozott minősége és egységes jellege garantálása miatt, a következő szakmai szempontok betartását javasoljuk az Ászár-Neszmélyi Borvidék területén.

A szerkezetváltási irányelveket a telepítést vagy kivágást kezdeményező kérelme alapján, az illetékes hegybíró az MVH területi szerve felé tett véleményezése során figyelembe veszi és betartatja.

1. Szakmai felkészültség

A borvidék árutermő szőlőültetvényeinek szakszerű művelése és karbantartása érdekében, valamint a gazdaságos tevékenység megvalósíthatósága céljából az alábbi táblázat szerinti összefüggések vizsgálhatók a szőlőterület használatára vonatkozásában.

feltételek terület	szükséges szakmai felkészültség	műszaki ellátottság	környezetvédelem	piaci viszonyok
3000 m ² – 3 ha	gyakorlati jártasság / 3 év őstermelő	legalább 1 éves műv.szerz.	szolgáltató feladata	saját feldolgozás vagy 1 éves ért. szerződés
3 ha – 10 ha	szakirányú végzettség	legalább 5 éves műv. szerz.	alapfokú növényvé- delmi képzés, perme- tezési napló	saját feldolgozás vagy ért. szerződés
10 ha-tól	középfokú szakirányú végzettség	saját ért. munka és erőgépellátottság	középfokú növényvé- delmi képzés vagy szaktanácsadói szer- ződés	saját feldolgozás vagy bérfeldolgozás vagy hosszú távú termékér- tékesítési szerződés

2. Ökológiai adottságok

Általános szabály, hogy szőlőtelepítési engedély csak a szőlőtermesztési nyilvántartásban szereplő I. és II. besorolású területekre adható ki.

A szőlőtermesztéssel korábban is hasznosított területek előnyt élveznek, amennyiben a termesztési tapasztalatok fellelhetők és kedvezően értékelhetők. A telepítendő területnek alkalmasnak kell lennie a szőlősorok észak-déli irányultságának megvalósításához. Kivételek a lejtős területek (7% lejtő felett), ahol a rétegvonalas telepítés, valamint a füvesített sorközü hegy – völgy irányú művelés is elfogadható.

Az elmúlt 15 év valamelyikében, 30%-nál nagyobb mértékű tőkepusztulást okozó, téli fagykárt szenvedett területekre telepítési kérelem nem támogatható.

3. Ültetvényszerkezet

a) Ültetvényméret:

Az árutermelő szőlőültetvények telepítése során, a terület kitűzését az alkalmazott térállásnak megfelelően oly módon kell megoldani, hogy a terület gépi művelése a szomszédos területek igénybevétele nélkül megoldható legyen. Kivételek a közös használatú utak, melyek a terület megközelítését teszik lehetővé.

b) Térállás:

A szőlőtőkék elhelyezése a telepítendő terület adottságainak figyelembevételével kerül meghatározásra.

- A szőlősorok távolsága maximum: 3 m
- A szőlőtőkék távolsága minimum: 0,8 m
- A tőkehelyek száma nem lehet kevesebb, mint 3400 db/ha

c) Művelésmód:

A borvidék területén javasolt művelésmódok:

- Moser (javított Moser)
- Ernyő
- Sylvoz
- Guyot
- valamint az összes alacsony és hagyományos művelésmód, ha a technológiai feltételek és a szakmai hozzáértés biztosítottak.

d) Tőketerhelés:

A tőkénkénti meghagyott világos rügyek számát a termelő piaci szándékai szerint és a művelésmódból eredő szükség-szerűségeknek megfelelően kell évente meghatározni. Ez azonban, bármely művelésmód esetén sem haladhatja meg a 8 világos rügy/m² értéket.

A termelési célok eléréséhez szükséges termésmennyiség beállítását a vegetációs szakaszban évente legalább 2 időpontban elvégzett fűrészabályozással kell megvalósítani.

e) Szaporítóanyag:

A termelési célok megváltozása és a borvidék talaj és domborzati viszonyainak, valamint mikroklimatikus tényezőinek változatossága miatt, szükséges a használt alanyfajták számának bővítése, adott termelési potenciálhoz való igazítása.

A fajtaválasztás során előnyben kell részesíteni a hagyományos és a nem mennyiségi termelés érdekében szelektált fajtákat és klónokat.

Csak vírusmentes kategóriájú szaporítóanyag használható.

f) Fajtalista:

A borvidéken előállított termékek egységesítésének és piaci lehetőségeinek fokozása érdekében a termesztésben tartott fajtaszám szűkítése válik szükségessé. Új fajta ajánlott kategóriába kerülését minden esetben meg kell előznie a termőhelyi fajtakísérletnek, 10 éves dokumentált termelési tapasztalatnak, valamint a Hegyközségi Tanács Közgyűlése véleményezésének.

A borvidéken a következő szőlőfajták és azok klónjai telepíthetők:

Fehér fajták:

- Chardonnay
- Olaszrizling
- Szürkebarát
- Ezerjő
- Sauvignon Blanc
- Cserzezi Fűszeres
- Irsai Olivér
- Fűszeres Tramini
- Ottonel muskotály
- Rajnai rizling
- Királyleányka
- Leányka
- Rizlingszilváni
- Hárslevelű

Kék fajták:

- Kékfrankos
- Merlot
- Pinot Noir
- Cabernet Sauvignon

2005. április 26.

Ászár-Neszmélyi Borvidék Hegyközségi Tanácsa az Ászár-Neszmélyi Borvidék Szerkezetátalakítási és átállási tervét a 2005–2006. borpiaci évre az Á-N HT közgyűlése a 9/2005. határozatával elfogadta.

2005. április 26.

Emmer György
hitelesítő

Váradi György
jegyzőkönyvvezető

Szöllősi Mihály
hitelesítő

Kamocsay Ákos
Á-N HT elnöke

Tolnai Borvidék Hegyközségi Tanácsa
7052 Kölesd, Kossuth tér 12.

**A Tolnai Borvidék
szerkezet-átalakítási és átállási terve
a 2005–2006. borpiaci évre**

A Hegyközségekről szóló 1994. évi CII. tv. és a 100/2004. (VI. 3.) FVM rendelet alapján.

A borvidék hosszú távú céljainak megvalósítása érdekében, valamint az itt előállított borászati termékek szőlőalapanyagának kiegyensúlyozott minősége és egységes jellege garantálása miatt, a következő szakmai szempontok betartását javasoljuk a Tolnai borvidék területén.

A szerkezetváltási irányelveket a telepítést vagy kivágást kezdeményező kérelme alapján, az illetékes hegybíró az MVH területi szerve felé tett véleményezése során figyelembe veszi és betartatja.

1. Szakmai felkészültség

A borvidék árutermő szőlőültetvényeinek szakszerű művelése és karbantartása érdekében, a telepítő szakmai felkészültsége, melynek alapja, hogy hegyközségi tagsággal rendelkezzen, ismerje és betartsa a hegyközségi rendtartás előírásait, ezen kívül részt vegyen a Hegyközség által szervezett szakmai programokon és továbbképzéseken.

2. Ökológiai adottságok

Általános szabály, hogy szőlőtelepítési engedély csak a szőlőtermesztési nyilvántartásban szereplő I. és II. besorolású területekre adható.

A szőlőtermesztéssel korábban is hasznosított területek előnyt élveznek, amennyiben a termesztési tapasztalatok fel-lelhetők és kedvezően értékelhetők, illetve szőlőkataszterben található I. osztályú területek áttelepítés és újra telepítés esetén.

A fagyzugos területeken való telepítés kerülendő.

3. Ültetvényszerkezet

a) Ültetvényméret:

Az árutermelő szőlőültetvények telepítése során a terület kitérését az alkalmazott térállásnak megfelelően oly módon kell megoldani, hogy a terület gépi művelése a szomszédos területek igénybevétele nélkül megoldható legyen. Kivételek a közös használatú utak, melyek a terület megközelítését teszik lehetővé.

b) Térállás:

A szőlőtőkék térbeli elhelyezését a terület adottságainak megfelelően kell meghatározni. Sortávolság 100–300 cm, tőtávolság 80–120 cm. Tőkeszám nem lehet kevesebb 3300 db/ha. Törekedni kell a tőketerhelés csökkentésére, előnyben kell részesíteni a 4000 db/ha tőkeszám feletti telepítéseket.

c) Művelésmód:

A művelésmód egy komplex fogalom, mely magába foglalja a tőkeformát, a sor-és tőtávolságot, a táंबरendezés típusát és anyaga (fa-fém) és a termelési szint magasságát.

Tehát művelésmód-változásnak minősül a fentiek közül, bármely megváltoztatása.

A borvidék területén javasolt tőkeformák:

- Ernyő
- Guyot
- valamint az összes alacsony és hagyományos tőkeforma, ha a technológiai feltételek és a szakmai hozzáértés biztosítottak.

d) Tőketerhelés:

A tőkénkénti meghagyott világos rügek számát a termelő piaci szándékai szerint és a művelésmódból eredő szükség-szerűségeknek megfelelően kell évente meghatározni. Ez azonban bármely művelésmód esetén sem haladhatja meg a 8 világos rügy/m² értéket.

A termelési célok eléréséhez szükséges termésmennyiség beállítását a vegetációs szakaszban évente legalább 2 idő-pontban elvégzett fűrtszabályozással kell megvalósítani.

e) Szaporítóanyag:

A termelési célok megváltozása és a borvidék talaj és domborzati viszonyainak, valamint mikroklímatis tényezői-nek változatossága miatt, szükséges a használt alanyfajták számának bővítése, a termesztésben lévő szőlőfajták klónozá-sa, új nemes fajták kipróbálása, adott termelési potenciálhoz való igazítása. A Tolnai Borvidék Hegyközségi Tanácsa fi-gyelembe veszi az FVM pécsi Szőlészeti és Borászati Kutató Intézet által elért kutatási eredményeit és alkalmazza azt.

A fajtaválasztásnak tükröznie kell a termelési célt. (pl. biotermesztés-rezisztens fajták)

A fajtaválasztás során előnyben kell részesíteni a hagyományos és a nem mennyiségi termelés érdekében szelektált fajtákat és klónokat.

A telepítéshez, illetve pótláshoz csak certifikált eljárásban államilag minősített szaporítóanyag használható.

f) Fajtalista:

A borvidék változatos arculatának megőrzése és piaci lehetőségeinek fokozása.

Fajtaváltásnak minősül, hogy ha az alapfajta helyett annak vírusmentes klónját, illetve klónkeverékét telepítjük.

A Hegyközségi Tanács rendtartásában szereplő fajták.

Kiemelkedően kell támogatni a HUNGARIKUMOK, illetve régi magyar fajták újratelepítését.

A Tolnai Borvidék fajtalistáját folyamatosan karban kell tartani.

A megjelenő új fajták kipróbálásának lehetőségét biztosítani kell, melynek lehetősége a bortörvényben előírtaknak megfelelően. A kísérleti ültetvények tulajdonosának lehetőséget kell teremtenie az érdeklődő hegyközségi tagok szakmai érdeklődésének kielégítésére.

A 2006. borpiaci évre tervezett szerkezetátalakítás és átállítás : 30 ha a Tolnai Borvidéken.

Ezen belül tervezett intézkedéseink:

- fajtaváltásra 2 ha
- szőlőültetvények áttelepítésére 10 ha
- szőlőültetvények támrendszerének létesítésére 8 ha
- táंबरendezés korszerűsítésére 10 ha

Kölesd, 2005. június 1.

Schmidt Győző s. k.,
elnök

1. számú melléklet

**A Tokaji Borvidék
szerkezet-átalakítási és átállítási terve
Szőlőtermesztés**

A Hegyközségekről szóló 1994. évi CII. tv. és a 100/2004. (VI. 3.) FVM rendelet alapján.

A Borvidék hosszú távú céljainak megvalósítása érdekében, valamint az itt előállított borászati termékek szőlőalapanyagának kiegyensúlyozott minősége és egységes jellege garantálása miatt, a következő szakmai szempontok betartását javasoljuk a Tokaji Borvidék területén.

A szerkezetváltási irányelveket, a telepítést vagy kivágást kezdeményező kérelme alapján, az illetékes hegybíró az MVH területi szerve felé tett véleményezése során figyelembe veszi, és betartatja.

1. Szakmai felkészültség

A Borvidék árutermő szőlőültetvényeinek szakszerű művelése és fenntartása érdekében, valamint a gazdaságos tevékenység megvalósíthatósága céljából, az alábbi táblázat szerinti összefüggések vizsgálhatók a szőlőterület használója vonatkozásában.

feltételek terület	szükséges szakmai felkészültség	műszaki ellátottság	környezetvédelem	piaci viszonyok
1000 m ² – 3 ha	gyakorlati jártasság / 3 év östermelő	egyéni művelés vagy legalább éves műv.szerz.	művelő vagy szolgáltató feladata	saját feldolgozás vagy ért. szerződés
3 ha – 10 ha	5 éves szőlőtermesztési gyakorlat vagy szaktanácsadó alkalmazása	egyéni vagy legalább éves művelési szerződés	alapfokú növényvédelmi képzettség, vagy szolgáltatási szerződés, permetezési napló	saját feldolgozás, bérfeldolgozás vagy közép fokú ért. szerződés
10 ha-tól	szakirányú végzettség vagy 5 éves szőlőtermesztési gyakorlat vagy szaktanácsadó alkalmazása	egyéni vagy legalább éves művelési szerződés	középfokú növényvédelmi képzettség vagy szolgáltatási szerződés vagy szaktanácsadó alkalmazása	saját vagy bérfeldolgozás, középtávú termékértékesítési szerződés

2. Ökológiai adottságok

Általános szabály, hogy szőlőtelepítési engedély csak a termőhelyi szőlőkataszter nyilvántartásban szereplő I. és II. besorolású területekre adható ki.

A szőlőtermesztéssel korábban is hasznosított területek előnyt élveznek, amennyiben a termesztési tapasztalatok fellelhetők és kedvezően értékelhetők.

A lejtős területeken (10% lejtő felett) külön ki kell térni a talajerózió elleni védelemre és az elfolyó csapadékvíz szakszerű elvezetésére.

Az elmúlt 15 év valamelyikében, 40%-nál nagyobb mértékű tőkepusztulást okozó téli fagykárt szenvedett területekre telepítési kérelem nem támogatható.

3. Ültetvényszerkezet

a) Ültetvényméret

Az árutermelő szőlőültetvények telepítése során a terület kitérését az alkalmazott térállásnak megfelelően oly módon kell megoldani, hogy a terület gépi művelése a szomszédos terület megközelítését tegye lehetővé, valamint a gépi műveléshez szükséges „fordulót”, a közhasznú út középvonala és a végoszlop kikötő között minimum 6 m-t kell szabadon hagyni.

b) Térállás

A szőlőtőkék térbeli elhelyezése a telepítendő terület adottságainak figyelembevételével kerül meghatározásra.

A szőlősorok távolsága maximum: 3,5 m a művelési mód függvényében.

A szőlőtőkék távolsága minimum: 0,7 m

A tőkehelyek száma nem lehet kevesebb a tenyészterület alapján számolva 4000 db-nál hektáronként.

A teraszos művelési ágaknál ezek a mértékek a sajátosságok függvényében alakulhatnak.

c) Művelésmód

A borvidék területén szerkezetátalakításhoz javasolt művelésmódok:

- bakművelés
- kordonművelés (alacsony, középmagas, magas)
- ernyő
- Sylvoz (ívelt szálvesszős művelés)
- Guyot művelés

d) Tőketerhelés

A tőkénkénti meghagyott világos rügyek számát annak figyelembevételével kell meghatározni, hogy minőségi szőlőtermesztés esetén nem haladhatja meg a 15 t/ha-t.

A védett eredetű borok előállítása esetén szigorúbb és pontosabb terhelés megállapítás szükséges.

A termelési célok eléréséhez szükséges termésmennyiség beállítását, a vegetációs szakaszban évente legalább 2 időpontban elvégzett hajtás szám, fűrtszabályozással lehet megvalósítani.

e) Szaporítóanyag

A termelési célok megváltozása és a Borvidék talaj- és domborzati viszonyainak, valamint mikroklimatikus tényezőinek változatossága miatt, szükséges a használt alanyfajták számának bővítése, adott termelési potenciálhoz való igazítása.

A fajtaválasztás során előnyben kell részesíteni a hagyományos és a nem mennyiségi termelés érdekében szelektált fajtákat és klónokat.

Csak OMMI által ellenőrzött szaporítóanyag használható.

f) Fajtalista

Az elmúlt 10 év termésének átlagát figyelembe véve a Borvidéken az alábbi szőlőfajták szüretelhetők, melyek alkalmasak meghatározott termőhelyről származó minőségi bor készítésére:

Ajánlott:

- Furmint

- Hárslevelű
 - Sárga muskotály
 - Zéta
- Kövérszőlő és a felsorolt fajták klónjai

Engedélyezett:

- Tarcal 10.

g) A kiemelten támogatandó termőhelyi adottságokat a Hegyközségi Tanács évenként kialakítandó tervben határozza meg.

A telepítési kérelmet a hegybíró csak abban az esetben javasolhat pozitívan az MVH Hivatala felé, ha a telepítő rendelkezik a telepítés törvényben és rendtartásban előírt feltételeivel.

Tokaj, 2004. június 30.

Hitelesítők:

Puklus János s. k.

*Marcinkó Ferenc s. k.,
elnök*

Kovács Andor s. k.

Ellenjegyezte:

*Barati Béla s. k.,
ügyvéd,
külkereskedelmi szakjogász*

**Tokaji Borvidék Hegyközségi Tanácsa
3910 Tokaj, Rákóczi út 54.**

1/A sz. melléklet

**A Tokaji Borvidék
szerkezet-átalakítási, átállási támogatást igénybe vevők
tervezete
a 2005–2006. borpiaci évben**

Fajtaváltás:

12 ha

Szőlőültetvények áttelepítése:

72 ha

Szőlőültetvények támrendszerének létesítése, korszerűsítése, művelésimód-váltás:

289 ha

A Tokaji Borvidék Hegyközségi Tanácsa a mellékletet határozatával fogadta el.

Tokaj, 2005. június 16.

*Marcinkó Ferenc s. k.,
elnök*

Hegyközségi Tanács Szekszárd
7140 Bátaszék, Budai u. 7.

A Szekszárdi Borvidék
szerkezet-átalakítási és átállási terve
a 2004–2005. borpiaci évre

A Hegyközségekről szóló 1994. évi CII. tv. és a 100/2004. (VI. 3.) FVM rendelet alapján.

A borvidék hosszú távú céljainak megvalósítása érdekében, valamint az itt előállított borászati termékek szőlőalapanyagának kiegyensúlyozott minősége és egységes jellege garantálása miatt, a következő szakmai szempontok betartását javasoljuk a Szekszárdi borvidék területén.

A szerkezetváltási irányelveket a telepítést vagy kivágást kezdeményező kérelme alapján, az illetékes hegybíró az MVH területi szerve felé tett véleményezése során figyelembe veszi és betartatja.

1. Szakmai felkészültség

A borvidék árutermő szőlőültetvényeinek szakszerű művelése és karbantartása érdekében, valamint a gazdaságos tevékenység megvalósíthatósága céljából az alábbi táblázat szerinti összefüggések vizsgálhatók a szőlőterület használója vonatkozásában.

terület \ feltételek	szükséges szakmai felkészültség	műszaki ellátottság	környezetvédelem	piaci viszonyok
3000 m ² – 3 ha	gyakorlati jártasság / 3 év östermelő	legalább 1 éves műv.szerz.	szolgáltató feladata	saját feldolgozás vagy ért. szerződés év 04. 15.
3 ha – 10 ha	szakirányú végzettség	legalább 5 éves műv.szerz.	alapfokú növényvédelmi képzés, permetezési napló	saját feldolgozás vagy 5 éves ért. szerződés
10 ha-tól	szakirányú végzettség + 5 éves szakmai gyakorlat	saját ért. munka és erőgépellátottság	felsőfokú növényvédelmi képzés vagy szaktanácsadói szerződés	saját vagy bérfeldolgozás vagy hosszú távú termékértékesítési szerződés

2. Ökológiai adottságok

Általános szabály, hogy szőlőtelepítési engedély csak a szőlőtermesztési nyilvántartásban szereplő I. és II. besorolású területekre adható ki, valamint az I. kataszteri besorolású területeknek legalább 280 pontos termőhelyi értékszámot, a védett eredetű bor alapanyagául szolgáló ültetvények esetében 320 pontot el kell érnie.

A szőlőtermesztéssel korábban is hasznosított területek előnyt élveznek, amennyiben a termesztési tapasztalatok fellelhetők és kedvezően értékelhetők. A telepítendő területnek alkalmasnak kell lennie a szőlősorok észak–déli irányultságának megvalósításához. Kivételek a lejtős területek (7% lejtő felett), ahol a rétegvonalas telepítés az elfogadható.

Az elmúlt 15 év valamelyikében, 30%-nál nagyobb mértékű tőkepusztulást okozó, téli fagykárt szenvedett területekre telepítési kérelem nem támogatható.

3. Ültetvény szerkezet

a) Ültetvény méret:

Az árutermelő szőlőültetvények telepítése során a terület kitűzését az alkalmazott térállásnak megfelelően oly módon kell megoldani, hogy a terület gépi művelése a szomszédos területek igénybevétele nélkül megoldható legyen. Kivételek a közös használatú utak, melyek a terület megközelítését teszik lehetővé.

b) Térállás:

A szőlőtőkék térbeli elhelyezése a telepítendő terület adottságainak figyelembevételével kerül meghatározásra.

- A szőlősorok távolsága maximum: 3,2 m
- A szőlőtőkék távolsága maximum: 1,1 m
- A tőkehelyek száma nem lehet kevesebb, mint 2840 db/ha

c) Művelésmód:

A borvidék területén javasolt művelésmódok:

- MOSER (javított MOSER)
- ernyő
- Sylvoz
- valamint az összes alacsony és hagyományos művelésmód, ha a technológiai feltételek és a szakmai hozzáértés biztosítottak.

d) Tőketerhelés:

A tőkénkénti meghagyott világos rügyek számát a termelő piaci szándékai szerint és a művelésmódból eredő szükség-szerűségeknek megfelelően kell évente meghatározni. Ez azonban bármely művelésmód esetén sem haladhatja meg a 8 világos rügy/m² értéket.

A termelési célok eléréséhez szükséges termésmennyiség beállítását a vegetációs szakaszban évente legalább 2 idő-pontban elvégzett fürtszabályozással kell megvalósítani.

e) Szaporítóanyag:

A termelési célok megváltozása és a borvidék talaj és domborzati viszonyainak, valamint mikroklimatikus tényezői-nek változatossága miatt szükséges a használt alanyfajták számának bővítése, adott termelési potenciálhoz való igazítá-sa. Ennek érdekében a Szekszárdi Borvidék Hegyközségi Tanácsa, az FVM Pécsi Szőlészeti és Borászati Kutató Intéze-tével együttműködve kidolgoz, és javaslatot tesz a borvidék talajtípusainak figyelembevételével készített „alany-nemes-termőhely” táblázatra, szakmai szabályként.

A fajtaválasztás során előnyben kell részesíteni a hagyományos és a nem mennyiségi termelés érdekében szelektált fajtákat és klónokat.

Csak vírusmentes kategóriájú szaporítóanyag használható.

f) Fajtalista:

A borvidéken előállított termékek egységesítésének és piaci lehetőségeinek fokozása érdekében a termesztésben tartott fajtaszám szűkítése válik szükségessé. Új fajta ajánlott kategóriába kerülését minden esetben meg kell előznie a termő-helyi fajtakísérletnek, 10 éves dokumentált termelési tapasztalatnak, valamint a Hegyközségi Tanács illetékes bizottságai véleményezésének.

Interspecifikus fajták területének növelése nem kívánatos.

Az elmúlt 10 év termésének átlagában, a borvidéki átlagnál kedvezőbb minőséggel szüretelhet fajták:

Fehér fajták:

- Chardonnay
- Sauvignon blanc
- Pinot blanc
- Tramini
- Olaszrizling (kivéve a nagy termőképességű klónok, pl. P-2, B-20)
- Szürkebarát
- Rizlingszilváni

Kék fajták:

- Kékfrankos
- Bíborkadarka
- Kékoportó
- Cabernet franc
- Cabernet sauvignon
- Merlot
- Pinot noir (kivéve M-2 klón)
- Kadarka
- Syrah

A 2005/2006-os borpiaci évre a felmérések szerint tervezett szerkezetátalakítási támogatásban részesítendő terület: 170 ha, ennek intézkedésenkénti megoszlása:

- 35 ha fajtaváltás
- 120 ha támberekezés létesítés, korszerűsítése
- 15 ha áttelepítés

Szekszárd, 2005. június 14.

Nagy István s. k.,
elnök

**Soproni Borvidék
Hegyközségi Tanács
9400 Sopron Kölcsey u. 5.**

**A Soproni Borvidék
szerkezet-átalakítási és átállási terve
a 2005–2006. borpiaci évre**

A hegyközségekről szóló 1994. évi CII. tv. és a 100/2004. (VI. 3.) FVM rendeletben foglaltak alapján.

A borvidék hosszú távú céljainak megvalósítása érdekében az itt elállított termékek szőlőalapanyagának kiegyensúlyozott minősége és egységes jellegének garantálása érdekében a következő szakmai szempontokat kell betartani a soproni borvidék területén.

A szerkezetváltási irányelveket, a telepítést vagy kivágást kezdeményező kérelme alapján az illetékes hegybíró az MVH felé tett véleményezése során figyelembe veszi és betartja.

Szakmai felkészültség

A borvidék árutermelő szőlőültetvényeinek szakszerű művelése és karbantartása érdekében, valamint a gazdaságos tevékenység megvalósíthatósága céljából rendszeres szakmai (elméleti és gyakorlati) továbbképzés kötelező.

Ökológiai adottságok

Általános szabály, hogy szőlőtelepítési engedély csak a szőlőtermesztési nyilvántartásban szereplő I. és II. besorolású területekre adható ki, valamint az I. kataszteri besorolású területeknek legalább 300 pontos termőhelyi értékszámot, a védett eredetű bor alapanyagául szolgáló ültetvények esetében 320 pontot kell érnie.

A szőlőtermesztéssel korábban is hasznosított területek előnyt élveznek, amennyiben a termesztési tapasztalatok fellelhetők és értékelhetők.

Az elmúlt 15 év valamelyikében 30%-nál nagyobb mértékű tőkepusztulást okozó, téli fagykárt szenvedett területekre telepítési kérelem nem támogatható.

Ültetvényszerkezet

– Ültetvényméret: Az árutermelő szőlőültetvények telepítése során a terület kitűzését az alkalmazott térállásnak megfelelően, oly módon kell megoldani, hogy a terület gépi művelése a szomszédos területek igénybevétele nélkül megoldható legyen. Kivételek a közös használatú utak, melyek a terület megközelítését lehetővé teszik.

– Térállás: A szőlőtőkék térbeli elhelyezése a telepítendő terület adottsága figyelembevételével kerül meghatározásra.

= szőlősorok távolsága maximum 3,2 m

= szőlősorok távolsága minimum 1,2 m

= a tőkehelyek száma nem lehet kevesebb mint 2700 db/ha

– Művelésmód: Moser (javított Moser), ernyő, Sylvoz, valamint az összes alacsony és hagyományos művelésmód, ha a technológiai feltételek és szakmai hozzáértés biztosítottak.

– Töketerhelés:

A tőkénkénti meghagyott világos rügyek számát a termelő piaci szándékai szerint és a művelési módból erdő szükség-szerűségeknek megfelelően kell évente meghatározni.

Ez azonban bármely művelésmód esetén sem haladhatja meg a 12 világos rügy/m² értéket.

A termelési célok eléréséhez szükséges termékmennyiség beállítását a vegetációs szakaszban évente legalább 2 időpontban kell megvalósítani.

Szaporítóanyag:

A termelési célok megváltozása és a borvidék talaj és domborzati viszonyainak, valamint mikroklimatikus tényezőinek változatossága miatt szükséges a használt alanyfajták számának bővítése, adott potenciálhoz való igazítása.

A fajtaválasztás során előnyben kell részesíteni a hagyományos és nem mennyiségi termelés érdekében szelektált fajtákat és klónokat.

Csak vírusmentes kategóriájú szaporítóanyag használható.

Fajtalista:

A borvidéken elállított termékek egységesítésének és piaci lehetőségeinek fokozása érdekében a termesztésben tartott fajtaszám szűkítése válik szükségessé. Új fajta ajánlott kategóriába kerülését minden esetben meg kell előznie a termőhelyi fajtakísérletnek, 10 éves dokumentált termelési tapasztalatnak, valamint a Hegyközségi Tanács illetékes bizottsága (szőlő-bor) véleményezésének.

Az elmúlt 5 év termésének átlagában, a borvidéki átlagnál kedvezőbb minőséggel szüretelhető fajták:

Fehér fajták:

Chardonnay
Irsai Olivér
Korai piros veltelini
Pinot blanc
Sauvignon blanc
Zenit
Zöld veltelini
Tramini

Kék fajták:

Blauburger
Cabernet franc
Cabernet sauvignon
Merlot
Kékfrankos
Pinot noir
Syrah
Zweigelt

A 2005–2006. borpiaci évben a Soproni Borvidéken tervezett szerkezetátalakítás intézkedésenkénti megoszlása:

- Ültetvénykorszerűsítés: 18 ha
- Fajtaváltás: 2 ha
- Szőlőültetvény áttelepítése: 10 ha

Sopron, 2005. 06. 14.

Nagy József s. k.,
HT-titkár

1. számú melléklet

**A Mátrai Borvidék
szerkezet-átalakítási és átállási terve
Szőlőtermesztés**

A Hegyközségekről szóló 1994. évi CII. tv. és a 100/2004. (VI. 3.) FVM rendelet alapján.

A Borvidék hosszú távú céljainak megvalósítása érdekében, valamint az itt előállított borászati termékek szőlőalapanyagának kiegyensúlyozott minősége és egységes jellege garantálása miatt, a következő szakmai szempontok betartását javasoljuk a Mátrai Borvidék területén.

A szerkezetváltási irányelveket, a telepítést vagy kivágást kezdeményező kérelme alapján, az illetékes hegybíró az MVH területi szerve felé tett véleményezése során figyelembe veszi, és betartatja.

1. Szakmai felkészültség

A Borvidék árutermő szőlőültetvényeinek szakszerű művelése és fenntartása érdekében, valamint a gazdaságos tevékenység megvalósíthatósága céljából, az alábbi táblázat szerinti összefüggések vizsgálhatók a szőlőterület használója vonatkozásában.

feltételek terület	szükséges szakmai felkészültség	műszaki ellátottság	környezetvédelem	piaci viszonyok
1000 m ² – 3 ha	gyakorlati jártasság / 3 év östermelő	egyéni művelés vagy legalább éves művelési szerződés	művelő vagy szolgáltató feladata	saját feldolgozás vagy ért. szerződés
3 ha – 10 ha	5 éves szőlőtermesztési gyakorlat vagy szaktanácsadó alkalmazása	egyéni vagy legalább éves művelési szerződés	alapfokú növényvédelmi képzettség vagy szolgáltatási szerződés, permetezési napló	saját feldolgozás bérfeldolgozás vagy középtávú ért. szerződés
10 ha-tól	szakirányú végzettség vagy 5 éves szőlőtermesztési gyakorlat vagy szaktanácsadó alkalmazása	egyéni vagy legalább éves művelési szerződés	középfokú növényvédelmi képzettség vagy szolgáltatási szerződés vagy szaktanácsadó alkalmazása	saját vagy bérfeldolgozás, középtávú term. szerződés

2. Ökológiai adottságok

Általános szabály, hogy szőlőtelepítési engedély csak a termőhelyi szőlőkataszter nyilvántartásban szereplő I. és II. besorolású területekre adható ki, valamint az I. kataszteri besorolású területeknek legalább 300 pontos termőhelyi értékszámot el kell érnie.

A szőlőtermesztéssel korábban is hasznosított területek előnyt élveznek, amennyiben a termesztési tapasztalatok felhasználhatók és kedvezően értékelhetők. A telepítendő területnek általános szabályként lehetőleg alkalmasnak kell lennie a szőlősorok észak–déli irányultságának megvalósításához. Kivételek a lejtős területek (7% lejtő felett), ahol a rétegvonalas telepítés az elfogadható, illetve a meglévő táblaszerkezethez való illeszkedés.

Az elmúlt 15 év valamelyikében, 30%-nál nagyobb mértékű tőkepusztulást okozó téli fagykárt szenvedett területekre telepítési kérelem nem támogatható.

3. Ültetvényszerkezet

a) Ültetvényméret

Az árutermelő szőlőültetvények telepítése során a terület kitűzését az alkalmazott térállásnak megfelelően oly módon kell megoldani, hogy a terület gépi művelése a szomszédos terület megközelítését tegye lehetővé.

b) Térállás

A szőlőtőkék térbeli elhelyezése a telepítendő terület adottságainak figyelembevételével kerül meghatározásra.

- A szőlősorok távolsága maximum: 3,5 m a művelési mód függvényében.
- A szőlőtőkék távolsága minimum: 0,9 m
- A tőkehelyek száma nem lehet kevesebb 3000 db-nál hektáronként.

A teraszos művelési ágaknál ezek a mértékeke a sajátosságok függvényében alakulhatnak.

c) Művelésmód

A borvidék területén szerkezetátalakításhoz javasolt művelésmódok:

- MOSER
- ernyő
- Sylvoz
- egyes függöny,
- valamint az összes alacsony és hagyományos művelésmód, ha a technológiai feltételek és a szakmai hozzáértés biztosítottak.

d) Tőketerhelés(rügyterhelés)

A tőkénkénti meghagyott világos rügyek számát, a termelő piaci szándékai szerint, és a művelésmódból eredő szükségességeknek megfelelően kell évente meghatározni. Ez azonban bármely művelésmód esetén sem haladhatja meg a 12 világos rügy/m² értéket.

A termelési célok eléréséhez szükséges termésmennyiség beállítását, a vegetációs szakaszban évente legalább 2 időpontban elvégzett fűrészszabályozással lehet megvalósítani.

e) Szaporítóanyag

A termelési célok megváltozása és a borvidék talaj- és domborzati viszonyainak, valamint mikroklímatis tényezőinek változatossága miatt, szükséges a használt alanyfajták számának bővítése, adott termelési potenciálhoz való igazítása. Ennek érdekében a Mátrai Borvidék Hegyközségi Tanácsa a Károly Róbert Főiskola Központi Labor – Tass-pusztá, illetve Mezőgazdasági Szaktanácsadó és Termékvizsgáló Szolgálat Kft. SZAKSZOLGÁLAT –tal együttműködve kidolgoz és javaslatot tesz a borvidék talajtípusainak figyelembevételével készített „alany-nemes-termőhely” táblázatra, szakmai szabályként.

A fajtaválasztás során előnyben kell részesíteni a hagyományos és a nem mennyiségi termelés érdekében szelektált fajtákat és klónokat.

Csak OMMI által ellenőrzött szaporítóanyag használható.

f) Fajtalista

A borvidéken előállított termékek egységesítésének és piaci lehetőségeinek fokozása érdekében a termesztésben tartott fajtaszám szűkítése válik szükségessé. Új fajta ajánlott kategóriába kerülését minden esetben meg kell előznie a termőhelyi fajtakísérletnek, 10 éves dokumentált termelési tapasztalatnak, valamint a Hegyközségi Tanács illetékes bizottsági véleményezésének. Interspecifikus fajták területének növelése nem kívánatos.

Az elmúlt 10 év termésének átlagában, a Borvidéki átlagnál kedvezőbb minőséggel szüretelhető fajták:

*Fehér fajták:**Ajánlott:*

Tramini,	Chardonnay,	Leányka,
Ottonel Muskotály,	Szürkebarát,	Hárslevelű,
Olaszrizling		

Engedélyezett:

Irsai Olivér,	Sauvignon Blanc,	Cserszegi Fűszeres,
Rizlingszilváni,	Zenit,	Sárga muskotály,
Zöldveltelini		

*Vörös fajták:**Ajánlott:*

Cabernet Sauvignon,	Cabernet Franc,	Kékfrankos
---------------------	-----------------	------------

Engedélyezett:

Blauburger,	Zweigelt,	Pinot Noir,	Turán
-------------	-----------	-------------	-------

A telepítési kérelmet a hegybíró csak abban az esetben javasolhat pozitívan az MVH Hivatala felé, ha a telepítő rendelkezik szőlőfelvásárló cégtől nyilatkozattal, hogy a termésének biztosított a felvásárlása vagy nyilatkozza, hogy saját célra dolgozza fel.

Gyöngyös, 2004. június 3.

Dr. Nyilas János s. k.,
elnök

Cserta István s. k.,
jegyzőkönyv hitelesítő

Előháziné Szőke Dominika s. k.,
jegyzőkönyvvezető

Nádasi Kálmán s. k.,
jegyzőkönyv hitelesítő

Ellenjegyezte:

Dr. Abonyi Katalin s. k.,
ügyvéd

1/a számú melléklet

**A Mátrai Borvidék
szerkezet-átalakítási és átállási terve
Szőlőtermesztés**

A 100/2004. (VI. 3.) FVM rendelet értelmében minden évben meg kell küldeni a Hegyközségek Nemzeti Tanácsa felé a szerkezetátalakításra szánt terület nagyságát.

Az évenként megállapított terület nagyság (ha) a szerkezet átalakítási rendeletben meghatározott intézkedések alapján a %-os megbontása a következő módon használható fel:

Intézkedés	Megbontás	2005–2006
Fajtaváltás	60%	42 ha
Szőlőültetvények áttelepítése	30%	21 ha
Szőlőültetvények támrendszerének létesítése, korszerűsítése	10%	7 ha
Összesen:	100%	70 ha

A Mátrai Hegyközségi Tanács Közgyűlése 7/2005. (04. 04.) sz. határozattal fogadta el.

Gyöngyös, 2005. április 4.

*Hordós Attila s. k.,
titkár*

3. sz. melléklet a Kunsági Borvidék Rendtartásához

Szerkezetátalakítási terv a 2005–2006. borpiaci évre

Készült a Hegyközségekről szóló 1994. évi CII. tv. és a 100/2004. (VI. 3.) FVM rendelet alapján.

A borvidék hosszú távú céljainak megvalósítása érdekében, valamint az itt előállított borászati termékek szőlőalapanyagának kiegyensúlyozott minősége és egységes jellege garantálása miatt, a következő szakmai szempontok betartását javasoljuk a Kunsági borvidék területén.

A szerkezetváltási irányelveket, a telepítést vagy kivágást kezdeményező kérelme alapján, az illetékes hegybíró az MVH illetékes szerve felé tett véleményezése során figyelembe veszi és betartatja.

1. Szakmai felkészültség

A borvidék árutermő szőlőültetvényeinek szakszerű művelése és karbantartása érdekében, valamint a gazdaságos tevékenység megvalósíthatósága céljából az alábbi táblázat szerinti összefüggések vizsgálhatók a szőlőterület használója vonatkozásában.

feltételek terület	szükséges szakmai felkészültség	műszaki ellátottság	környezetvédelem	piaci viszonyok
3000 m ² –3 ha	gyakorlati jártasság	művelési szerződés, vagy saját erő-, és munkagép ellátottság	szolgáltató feladata	saját feldolgozás, vagy termékértékesi- tési szerződés

feltételek terület	szükséges szakmai felkészültség	műszaki ellátottság	környezetvédelem	piaci viszonyok
3 ha–10 ha	gyakorlati jártasság / 3 év östermelő	művelési szerződés, vagy saját erő-, és munkagép ellátottság	alpfokú növényvédelmi képzés, perme- tezési napló	saját feldolgozás, vagy termékértékesi- tési szerződés
10 ha-tól	szakirányú végzettség	művelési szerződés, vagy saját erő-, és munkagép ellátottság	felsőfokú növényvédelmi képzés, vagy szaktanácsadói szer- ződés	saját feldolgozás, vagy termékértékesi- tési szerződés

2. Ökológiai adottságok

Általános szabály, hogy szőlőtelepítési engedély csak a szőlőtermesztési nyilvántartásban szereplő I. és II. besorolású területekre adható ki.

A szőlőtermesztéssel korábban is hasznosított területek előnyt élveznek, amennyiben a termesztési tapasztalatok fellelhetők és kedvezően értékelhetők.

Saját gyökerű ültetvény csak az NTSZ által immúnisnak minősített területen létesíthető. Oltvány használata esetén az alany mésztűrő képességére figyelemmel kell lenni.

3. Ültetvényszerkezet

a) Ültetvényméret:

Az árutermelő szőlőültetvények telepítése során a terület kitérését az alkalmazott térállásnak megfelelően oly módon kell megoldani, hogy a terület gépi művelése a szomszédos területek igénybevétele nélkül megoldható legyen. Kivételek a közös használatú utak, melyek a terület megközelítését teszik lehetővé.

b) Térállás:

A szőlőtőkék térbeli elhelyezése a telepítendő terület adottságainak figyelembevételével kerül meghatározásra.

– A tőkehelyek száma nem lehet kevesebb, mint 3300 tő/ha.

c) Művelésmód:

Művelésmódot a terület ökológiai adottságaihoz igazodóan kell megállapítani.

Az alkalmazott művelésmódok:

– Takarásos fejművelés karós, vagy huzalos támasz mellett.

– Ernyőművelés,

– Moser, javított Moser művelés

– Egyes függőnyművelés

Magas művelés alkalmazása esetén biztosítócsap alkalmazása, és a szálvessző téli takarása ajánlott.

d) Tőketerhelés:

A tőkénkénti meghagyott világos rügyek számát a termelő piaci szándékai szerint és a művelésmódból eredő szükség-szerűségeknek megfelelően kell évente meghatározni. Ez azonban bármely művelésmód esetén sem haladhatja meg a 8 világos rügy/m² értéket.

A termelési célok eléréséhez szükséges termésmennyiség beállítását a vegetációs szakaszban évente legalább 2 idő-pontban elvégzett fűrészabályozással kell megvalósítani.

e) Szaporítóanyag:

Az ültetéshez származási bizonyítvánnyal rendelkező szaporítóanyag alkalmazható.

Saját gyökerű ültetvény csak az NTSZ által immúnisnak minősített területen létesíthető.

Oltvány használata esetén az alany mésztűrő képességére figyelemmel kell lenni.

A fajtaválasztás során előnyben kell részesíteni a hagyományos és a nem mennyiségi termelés érdekében szelektált fajtákat és klónokat.

f) *Fajtalista:*

A borvidéken előállított termékek egységesítésének és piaci lehetőségeinek fokozása érdekében a természetben tartott fajtaszám szűkítése válik szükségessé. Új fajta ajánlott kategóriába kerülését minden esetben meg kell előznie a termőhelyi fajtakísérletnek, 10 éves dokumentált termelési tapasztalatnak, valamint a Hegyközségi Tanács illetékes bizottságai véleményezésének.

Az elmúlt 10 év termésének átlagában, a borvidéki átlagnál kedvezőbb minőséggel szüretelhető fajták:

a) <i>Fehérborszőlő fajták:</i>	Kövidinka
Arany sárfehér	Kunleány
Bianca	Leányka
Chardonnay	Müller Thurgau (Rizlingszilváni)
Cserszegi fűszeres	Nektár
Ezerjő	Olaszrizling
Hárslevelű	Ottonel muskotály
Karát	Pinot blanc
Királyleányka	Rajnai rizling
Sauvignon	Zöld veltelíni
Szürkebarát	Viktória gyöngye
Tramini	
b) <i>Vörösbor szőlőfajták:</i>	Kadarka
Blauburger	Kékfrankos
Cabernet franc	Merlot
Cabernet sauvignon	Pinot noir
Duna gyöngye	Portugizer (Kékoportó)
	Zweigelt

A Kunsági borvidéknek a 2005–2006. borpiaci évre szóló Szerkezetátalakítási terveit az igazgatóválasztmány 2005. április 27-én 4/2005. sz. határozatával szótöbbséggel jóváhagyta. A Szerkezetátalakítási terv a borvidéki rendtartás 3 sz. mellékletét képezi.

Kecskemét, 2005. április 27.

Oreskó Imre
elnök

Kovács László
titkár

1/A Melléklet

Sorszám	Hegyközség megnevezése	2005–2006. borgazdasági évre tervezett szerkezetátalakítás			
		fajtaváltás	áttételepítés	támrendszer-korszerűsítés	Összesen
		ha	ha	ha	
1.	Akasztó	10	–	15	25
2.	Ágasegyháza	–	–	–	–
3.	Ballószög	5	–	5	10
4.	Balotaszállás	–	–	–	–
5.	Bácsalmás–Bácsszőlős	–	–	–	–
6.	Bócsa	–	–	–	–
7.	Csengőd	8	5	15	28
8.	Csikéria	–	–	–	–
9.	Fülöpháza	22	22	22	65
11.	Fülöpszállás	4	–	6	10

Sorszám	Hegyközség megnevezése	2005–2006. borgazdasági évre tervezett szerkezetátalakítás			
		fajtaváltás	áttételepítés	támrendszer- korszerűsítés	Összesen
		ha	ha	ha	
12.	Helvécia	–	–	–	–
13.	Imrehegy	–	–	10	10
14.	Izsák	15	5	5	25
15.	Jakabszállás	–	–	4	4
16.	Jánoshalma	–	–	–	–
17.	Jászsztentlászló	–	–	–	–
18.	Kaskantyú	–	–	10	10
19.	Kecel	8	10	6	24
20.	Kecskeméti Mathiász J.	2	1	1	4
21.	Kerekegyháza	–	–	–	–
22.	Kéleshalom	–	–	–	–
23.	Kiskőrös	35	18	40	93
24.	Kiskunfélegyháza	–	–	–	–
25.	Kiskunhalas	2	–	4	6
26.	Kiskunmajsa	6	6	12	24
27.	Kunbaja	2	–	3	5
28.	Kunfehértó	–	–	–	–
29.	Lajosmizse	–	–	–	–
30.	Lakitelek	–	–	–	–
31.	Nyárlőrinc	–	–	–	–
32.	Orgovány	3	–	7	10
33.	Páhi	2	–	2	4
34.	Pirtó	–	–	–	–
35.	Solt	–	–	–	–
36.	Soltszentimre	5	–	8	13
37.	Soltvadkert	10	110	80	200
38.	Homokgyöngye	–	–	–	–
39.	Szentkirály	45	–	–	45
40.	Tabdi	5	5	20	30
41.	Tázlár	2	2	2	6
42.	Tiszaalpár	–	10	–	10
43.	Tiszakécske	–	–	–	–
44.	Cibakháza	5	5	6	16
45.	Cserkeszlő	–	–	–	–
46.	Csépa	–	–	–	–
47.	Jászberényi hegyközség	–	–	–	–
48.	Jászsztentandrás	–	–	–	–
49.	Nagyrev	–	–	–	–

Sorszám	Hegyközség megnevezése	2005–2006. borgazdasági évre tervezett szerkezetátalakítás			
		fajtaváltás	áttételepítés	támrendszer- korszerűsítés	Összesen
		ha	ha	ha	
50.	Tiszakürt	–	–	–	–
51.	Tizzasas	–	–	–	–
52.	Tiszaug	–	–	–	–
53.	Albertirsa	–	–	–	–
54.	Ceglédbercel	10	5	15	30
55.	Nyársapát	12	–	15	27
56.	Strázsahegy-Szárazhegy	–	–	–	–
57.	Bénye Gomba	–	–	–	–
58.	Dömsöd	–	5	–	5
59.	Mélykút	–	–	–	–
60.	Szank	–	–	–	–
61.	Heves	–	–	–	–
62.	Sziget	10	–	–	10
63.	Dusnok	–	–	–	–
64.	Dávod	–	–	–	–
65.	Tiszaöldvár	–	–	–	–
66.	Nagykörös	4	–	4	8
67.	Kóka	5	–	1	6
	Összesen:	236	209	318	763

**A Hajós-Bajai Borvidék
szerkezet-átalakítási és átállási terve
2005–2006. évekre vonatkozóan**

(A terv a Hegyközségekről szóló 1994. évi CII. tv. és a 100/2004 (VI. 3.) FVM rendelet alapján készült.)

A Borvidéki Tanács a Duna Borrégió hosszú távú stratégiai tervében megfogalmazott célkitűzések figyelembevételével, ezen belül a borvidéken előállított szőlőalapanyag, borászati termékek minőségének javítása, kiegyensúlyozottsága, egységes jellegének kialakítása és garantálása érdekében az alábbi szakmai szempontok figyelembevételét és betartását javasolja hegyközségeinek.

A javasolt szerkezetváltási irányelveket a telepítési kérelmek MVH területi szerve felé történő véleményezése során a hegybíróknak figyelembe kell venni, illetve be kell tartani.

1. Szakmai felkészültség

A szőlőültetvények szakszerű művelése és karbantartása érdekében, valamint a gazdaságos tevékenység megvalósíthatósága céljából ajánljuk az alábbi szempontok (összefüggések) betartását:

– 3 hektáros nagyságrendig az ültetvény művelője legalább 3 éves gyakorlati jártassággal rendelkezzen. Saját gépark, művelő eszköz hiánya esetén célszerű éves művelési szerződést kötni. A termés biztonságos elhelyezésére ajánlott saját feldolgozó létesítése vagy éves termékértékesítési szerződés kötése.

– 3 hektáros nagyságrend felett célszerű a művelőnek szakirányú végzettséggel rendelkezni, ami terjedjen ki alapfokú növényvédelmi képesítésre is. Saját tulajdonú erő és művelő gépek hiánya esetén ajánlott a hosszabb távú (min. 5 éves) művelésre vonatkozó szerződéses megállapodás. A termés biztonságos elhelyezésére ajánlható saját feldolgozó megtermése vagy bérfeldolgozásra, illetve hosszú távra vonatkozó értékesítési szerződés kötése.

2. Ökológiai adottságok

Általános szabály, hogy telepítési engedély csak az ültetvénykataszterbe sorolt I. és II. besorolású területekre adható ki.

A szőlőtermesztéssel korábban hasznosított területek pihentetés és talajfertőtlenítés után a telepítéseknél előnyt élveznek.

A területek kiválasztásánál különös figyelemmel kell lenni a lefolyástalan fagyzugos területekre történő telepítések elkerülésére.

3. Ültetvény szerkezet

A borvidék teljes területén törekedni kell a hektáronkénti tőszám növelésére, ami egyrészt a sortávolság, másrészt a tőtávolság csökkentésével érhető el. Szakítva a korábbi termelési hagyományokkal (a 3 méter feletti sor és 1,2 m feletti tőtávolság) a jövőben javasolt sor és tőtávolság, művelésmód a következő:

Javasolt sor és tőtávolság:

- sortávolság max 3 m²
- tőtávolság 0,8–1,1 m között,
- minimális tőszám 3000 db/ha.

Művelésmód:

A művelésmód mint komplex fogalom magában foglalja a tőkeformát, a térállást, táंबरendezés típusát és anyagát, valamint a termőalapok talajszint feletti magasságát. Tehát művelésmód változásnak minősül a fentiek közül bármely tényező megváltoztatása.

A borvidék területén ajánlott tőkeformák:

- közép magas, magas kordon
- MOSER (javított MOSER)
- egyesfüggöny
- ernyő
- Sylvoz
- fej-bak művelés.

4. Tőkék terhelése

A tőkénként meghagyott világos rügyek számát az esetleges rügykár figyelembevételével a termelő piaci szándékai szerint, valamint a művelésmódból eredő szakmai kívánalmaknak megfelelően kell évente meghatározni.

Átlagos évjáratban általánosan javasolható művelésmódtól függetlenül a 8 világos rügy / m² érték.

Az elérni szándékolt termelési cél megvalósítása végett a vegetációs időszakban fűrt szabályozást kell végrehajtani.

5. Szaporítóanyag:

A termelési célok megváltozása és a borvidék talaj és domborzati viszonyainak, valamint mikroklímatis tényezőinek változatossága miatt, szükséges a használt alanyfajták számának bővítése, a termesztésben lévő szőlőfajták klónozása, új nemes fajták kipróbálása, adott termelési potenciálhoz való igazítása.

A Hajós-Bajai Hegyközségi Tanács figyelembe veszi az FVM Kecskeméti Szőlészeti és Borászati Kutató Intézet által elért kutatás eredményeit és azokat alkalmazza.

A fajtaválasztás során előnyben kell részesíteni a hagyományos és a nem mennyiségi termés érdekében szelektált fajtákat és klónokat.

A telepítéshez, illetve pótláshoz csak centrifugált eljárásban államilag minősített szaporítóanyag használható

6. Fajtszerkezet

Az elmúlt évek tapasztalatai alapján a nagyobb biztonsággal termelhető és magasabb beérési cukorfokkal szüretelhető fajtákat, régi magyar fajtákat ajánljuk telepíteni.

Fajtaváltásnak minősül, ha az alapfajta helyett annak vírusmentes klónját telepítjük.

Ajánlott fajták:

A Hajós-Bajai Hegyközségi Tanács Rendtartásában szereplő ajánlott és engedélyezett fajták. Csemege szőlő esetében a megyei fajtalistán szereplő fajták.

Fehér fajták:

- Chardonnay
- Cserszegi fűszeres
- Királyleányka
- Rajnai rizling
- Zöld veltelini
- Olaszrizling
- Ezerjő (csak alacsony tőkeformán biztosító szálvesszővel)
- Arany sárfehér (csak alacsony tőkeformán biztosító szálvesszővel)
- Ezerfürtű
- Hárslevelű
- Kunleány
- Ottonel muskotály
- Pinot blanc
- Sauvignon
- Zalagyöngye
- Rizlingszilváni
- Kövidinka
- Tramini

Kék fajták:

- Kékfrankos
- Zweigelt
- Cabernet franc
- Cabernet sauvignon
- Merlot
- Pinot noir
- Kadarka (csak alacsony tőkeformán biztosító szálvesszővel)
- Kékoportó

A Hajós-Bajai borvidéken a 2005–2006. borpiaci évben a felmérések szerint 40 ha szőlőültetvényt érintő átállítási és átalakítási beruházást kívánnak végrehajtani az alábbi megosztás szerint:

- | | |
|--|-------|
| – ültetvénytelepítés | 9 ha |
| – táंबरendezés, művelésmód korszerűsítés | 31 ha |

Baja, 2005. május 17.

Dr. Sümegi József
HBHT elnöke

Etyek-Budai Borvidék Hegyközségi Tanácsa
2091 Etyek, Kálvária tér 1.

Az Etyek-Budai Borvidék
szerkezet átalakítási és átállási terve
a 2005–2006. borpiaci évre

A Hegyközségekről szóló 1994. éci CII. tv. és a 100/2004. (VI. 3.) FVM rendelet alapján.

A borvidék hosszú távú céljainak megvalósítása érdekében, valamint az itt előállított borászati termékek szőlőalapanyagának kiegyensúlyozott minősége és egységes jellege garantálása miatt, a következő szakmai szempontok betartását javasoljuk az Etyek-Budai borvidék területén.

A szerkezetváltási irányelveket a telepítést vagy kivágást kezdeményező kérelme alapján, az illetékes hegybíró az MVH területi szerve felé tett véleményezése során figyelembe veszi és betartja.

1. Szakmai felkészültség

A borvidék árutermő szőlőültetvényeinek szakszerű művelése és karbantartása érdekében, valamint a gazdaságos tevékenység megvalósíthatósága céljából az alábbi táblázat szerinti összefüggések vizsgálhatók a szőlőterület használója vonatkozásában.

Terület	Szükségszerű szakmai felkészültség	Műszaki ellátottság	Környezetvédelem	Piaci viszonyok
3000 m ² – 3 ha	Gyakorlati jártasság (3 év)	Saját művelő eszköz megléte, vagy művelési szerződés kötés	Tulajdonos feladata Szolgáltató feladata	Saját feldolgozás vagy ért. szerződés év. 04. 15.
3 ha–10 ha	Szakirányú végzettség	Saját művelő eszköz megléte, vagy művelési szerződés kötés	Alapfokú növényvédelmi képzés, permetezési napló	Saját feldolgozás vagy 5 éves ért. szerződés
10 ha-tól	Szakirányú végzettség + 5 év szakmai gyakorlat	Saját ért. munka és erőgép ellátottság	Felsőfokú növényvédelmi képzés vagy szaktanácsadói szerződés	Saját vagy bérfeldolgozás vagy hosszú távú termékértékesítési szerződés

2. Ökológiai adottságok

Általános szabály, hogy a szőlőtelepítési engedély csak a szőlőtermesztési nyilvántartásban szereplő I. és II. besorolású területekre adható ki. A telepítendő területnek alkalmasnak kell lennie a szőlősorok észak-déli irányultságának megvalósításához. Kivételek a lejtős területek (7% lejtő felett), ahol a rétegvonalas telepítés az elfogadható.

Az elmúlt 15 év valamelyikében, 30%-nál nagyobb mértékű tőkepusztulást okozó, téli fagykárt szenvedett területekre telepítési kérelem nem támogatható.

3. Ültetvényszerkezet

a) Ültetvényméret

Az árutermelő szőlőültetvények telepítése során a terület kitűzését az alkalmazott térállásnak megfelelően oly módon kell megoldani, hogy a terület gépi művelése a szomszédos területek igénybevétele nélkül megoldható legyen. Kivételek a közös használatú utak, melyek a terület megközelítését teszik lehetővé.

b) Térállás:

A szőlőterületek térbeli elhelyezése a telepítendő terület adottságainak figyelembevételével kerül meghatározásra.

– a szőlősorok távolsága maximum: 3–3,2 m

– a szőlőtőkék távolsága minimum: 1–1,2 m

c) Művelésmód:

A borvidék területén javasolt művelésmódok:

- egyes függöny
- MOSER (javított MOSER)
- ernyő
- valamint az összes alacsony és hagyományos művelésmód, ha a technológiai feltételek és a szakmai hozzáérték biztosítottak.

d) Tőketerhelés:

A tőkénkénti meghagyott világos rügyek számát a termelő piaci szándékai szerint és a művelésmódból eredő szükség-szerűségnek megfelelően kell évente meghatározni.

e) Szaporítóanyag:

Csak ellenőrzött származási igazolvánnyal ellátott oltvány telepíthető. Előnyben kell részesíteni a mésztűrő alanyfaj-ták használatát.

A fajtaválasztás során előnyben kell részesíteni a hagyományos és nem mennyiségi termelés érdekében szelektált faj-tákat és klónokat.

f) Fajtalista:

Ajánlott fajták:

Fehér fajták:

Chardonnay
Szürkebarát
Királyleányka
Zenit
Olaszrizling
Zöld veltelini
Nemes Olaszrizling
Pinot blanc
Rajnai rizling
Sárga muskotály
Rizlingszilváni
Chasselas
Ottonel muskotály
Irsai Olivér
Sauvignon
Cserszegi fűszeres

Vörös fajták:

Cabernet franc
Cabernet sauvignon
Kékfrankos
Kékoportó
Merlot
Zweigelt
Pinot noir

Engedélyezett fajták:

Zala gyöngye, Juhfark, Tramini, Karát, Viktória gyöngye, Zengő, Zefír, Turán

A 2005/2006-os borpiaci évre a felmérések szerint tervezett szerkezetátalakítás: 80 ha szőlőültetvényt érint, ennek intézkedésenkénti megoszlása:

- fajtaváltás: 27 ha
- áttelepítés: 26 ha
- támaszrendszer, korszerűsítése, felújítása: 27 ha.

Etyek, 2005. június 14.

Zólyomi Sándor
titkár

Egri Borvidék Hegyközségi Tanácsa
3301 Eger, Kőlyuktető, Pf. 83.

**Az Egri Borvidék
szerkezet-átalakítási és átállási terve a
2005–2006. borpiaci évre**

A Hegyközségekről szóló 1994. évi CII. tv. és a 100/2004. (VI. 3.) FVM rendelet alapján.

A borvidék hosszú távú céljainak megvalósítása érdekében, valamint az itt előállított borászati termékek szőlőalapanyagának kiegyensúlyozott minősége és egységes jellege garantálása miatt, a következő szakmai szempontok betartását javasoljuk az Egri borvidék területén.

A szerkezetváltási irányelveket a telepítést vagy kivágást kezdeményező kérelme alapján, az illetékes hegybíró az MVH területi szerve felé tett véleményezése során figyelembe veszi és betartatja.

1. Szakmai felkészültség

A borvidék árutermő szőlőültetvényeinek szakszerű művelése és karbantartása érdekében, valamint a gazdaságos tevékenység megvalósíthatósága céljából a hatályos jogszabályokban előírt feltételeknek kell megfelelni.

2. Ökológiai adottságok

Általános szabály, hogy szőlőtelepítési engedély csak a szőlőtermesztési nyilvántartásban szereplő I. és II. besorolású területekre adható ki, valamint az I. kataszteri besorolású területeknek legalább 300 pontos termőhelyi értékszámot, a védett eredetű bor alapanyagául szolgáló ültetvények esetében 320 pontot el kell érnie.

A szőlőtermesztéssel korábban is hasznosított területek előnyt élveznek, amennyiben a termesztési tapasztalatok fellelhetők és kedvezően értékelhetők. A telepítendő területnek alkalmasnak kell lennie a szőlősorok észak-déli irányultságának megvalósításához. Kivételek a lejtős területek (7% lejtő felett), ahol a rétegvonalas telepítés az elfogadható.

Az elmúlt 15 év valamelyikében, 30%-nál nagyobb mértékű tőkepusztulást okozó, téli fagykárt szenvedett területekre telepítési kérelem nem támogatható.

3. Ültetvényszerkezet

a) Ültetvényméret:

Az árutermelő szőlőültetvények telepítése során a terület kitűzését az alkalmazott térállásnak megfelelően oly módon kell megoldani, hogy a terület gépi művelése a szomszédos területek igénybevétele nélkül megoldható legyen. Kivételek a közös használatú utak, melyek a terület megközelítését teszik lehetővé.

b) Térállás:

A szőlőtőkék térbeli elhelyezése a telepítendő terület adottságainak figyelembevételével kerül meghatározásra.

- A szőlősorok távolsága maximum: 3 m
- A szőlőtőkék távolsága minimum: 0,9 m
- A tőkehelyek száma nem lehet kevesebb, mint 3700 db/ha

c) Művelésmód:

A borvidék területén javasolt művelésmódok:

- MOSER (javított MOSER)
- ernyő
- Sylvoz
- valamint az összes alacsony és hagyományos művelésmód, ha a technológiai feltételek és a szakmai hozzáértés biztosítottak.

d) Tőketerhelés:

A tőkénkénti meghagyott világos rügyek számát a termelési piaci szándékai szerint és a művelésmódból eredő szükség-szerűségeknek megfelelően kell évente meghatározni. Ez azonban, bármely művelésmód esetén sem haladhatja meg a 8 világos rügy/m² értéket.

A termelési célok eléréséhez szükséges termésmennyiség beállítását a vegetációs szakaszban évente legalább 2 időpontban elvégzett fűrészszabályozással kell megvalósítani.

e) Szaporítóanyag:

A termelési célok megváltozása és a borvidék talaj és domborzati viszonyainak, valamint mikroklímatis tényezőinek változatossága miatt, szükséges a használt alanyfajták számának bővítése, adott termelési potenciálhoz való igazítása. Ennek érdekében az Egri Borvidék Hegyközségi Tanácsa, az FVM egri Szőlészeti és Borászati Kutató Intézetével együttműködve kidolgoz, és javaslatot tesz a borvidék talajtípusainak figyelembevételével készített "alany-nemes-termőhely" táblázatra, szakmai szabályként.

A fajtaválasztás során előnyben kell részesíteni a hagyományos és a nem mennyiségi termelés érdekében szelektált fajtákat és klónokat.

Csak vírusmentes kategóriájú szaporítóanyag használható.

f) Fajtalista:

A borvidéken előállított termékek egységesítésének és piaci lehetőségeinek fokozása érdekében a termesztésben tartott fajtaszám szűkítése válik szükségessé. Új fajta ajánlott kategóriába kerülését minden esetben meg kell előznie a termőhelyi fajtakísérletnek, 10 éves dokumentált termelési tapasztalatnak, valamint a Hegyközségi Tanács illetékes bizottsági véleményezésének.

Interspecifikus fajták területének növelése nem kívánatos.

Az elmúlt 10 év termésének átlagában, a borvidéki átlagnál kedvezőbb minőséggel szüretelhet fajták:

Fehér fajták:

Chardonnay

Muscat Ottonel

Sauvignon blanc

Leányka

Pinot blanc

Zenit

Tramini

Olaszrizling (kivéve a nagy termőképességű klónok, pl. P-2, B-20)

Szürkebarát

Hárslevelű (Debrői körzet)

Kék fajták:

Kékfrankos

Blauburger

Cabernet franc

Cabernet sauvignon

Merlot

Pinot noir (kivéve M-2 klón)

Kadarka (csak alacsony tőkeformán, hagyományos művelésmóddal)

Syrah

Ezen szerkezetátalakítási és átállási tervet az EBHT 4/2005. (04. 11.) számú határozatával fogadta el.

Az elfogadott szabályzat a Rendtartás 6. számú melléklete.

Eger, 2005. április 11.

Varsányi Lajos
elnök

Varga Ferenc
EBHT titkár

**Az Egri Borvidék
szerkezet-átalakítási és átállási terve
a 2005–2006. borpiaci évre**

Melléklet

Tervezet

A támogatásban részesíteni kívánt terület nagysága intézkedésenként:

1. Fajtaváltás: 30 ha
2. Ültetvények támrendszerének korszerűsítése: 100 ha

A fenti adatok a hegybírók előzetes információi alapján a kerületek összesítésre. A tervezet végleges jóváhagyása a következő Tanácsülésen történik.

Csongrádi Borvidék Hegyközségi Tanácsa
Mórahalom, Röszei út 47.
Tel./fax.: (62) 280-524

**A Csongrádi Borvidék
szerkezet-átalakítási és átállási terve
a 2005–2006. borpiaci évre**

A Hegyközségekről szóló 1994. évi CII. tv. és a 100/2004. (VI. 3.) FVM rendelet alapján.

A borvidék hosszú távú céljainak megvalósítása érdekében, valamint az itt előállított borászati termékek szőlőalapanyagának kiegyensúlyozott minősége és egységes jellege garantálása miatt, a következő szakmai szempontok betartását javasoljuk a Csongrádi borvidék területén.

A szerkezetváltási irányelveket, a telepítést vagy kivágást kezdeményező kérelme alapján, az illetékes hegybíró az MVH területi szerve felé tett véleményezése során figyelembe veszi és betartatja.

1. Szakmai felkészültség

A borvidék áruteremő szőlőültetvényeinek szakszerű művelése és karbantartása érdekében, valamint a gazdaságos tevékenység megvalósíthatósága céljából az alábbi táblázat szerinti összefüggések vizsgálhatók a szoloterület használója vonatkozásában.

feltételek terület	szükséges szakmai felkészültség	műszaki ellátottság	környezetvédelem	piaci viszonyok
3000 m ² –5 ha	3 év szakirányú gyakorlat	saját ért. munka és erőgépellátottság	legalább alapfokú növényvédelmi tanfolyami végzettség	saját feldolgozás vagy ért. szerződés
5 ha felett	szakirányú végzettség vagy 5 év szakirányú gyakorlat	saját ért. munka és erőgépellátottság	alapfokú növényvédelmi képzés, vagy szaktanácsadói szerződés	saját feldolgozás vagy ért. szerződés

2. Ökológiai adottságok

Általános szabály, hogy szőlőtelepítési engedély csak a szőlőtermesztési nyilvántartásban szereplő I. és II. besorolású területekre adható ki, valamint az I. kataszteri besorolású területeknek legalább 300 pontos termőhelyi értékszámot, a védett eredetű bor alapanyagául szolgáló ültetvények esetében 320 pontot el kell érnie.

A szőlőtermesztéssel korábban is hasznosított területek előnyt élveznek, amennyiben a termesztési tapasztalatok felhasználhatók és kedvezően értékelhetők. A telepítendő területnek alkalmasnak kell lennie a szőlősorok északkelet-délnyugat irányultságának megvalósításához.

3. Ültetvényszerkezet

a) Ültetvényméret:

Az árutermelő szőlültetvények telepítése során a terület kitérését az alkalmazott térállásnak megfelelően oly módon kell megoldani, hogy a terület gépi művelése a szomszédos területek igénybevétele nélkül megoldható legyen. Kivételek a közös használatú utak, melyek a terület megközelítését teszik lehetővé.

b) Térállás:

A szőlőtőkék térbeli elhelyezése a telepítendő terület adottságainak figyelembevételével kerül meghatározásra.

- A szőlősorok távolsága maximum: 3,2 m
- A szőlőtőkék távolsága minimum: 0,8 m, (fejművelésű ültetvényben 0,6 m)
- A tőkehelyek száma nem lehet kevesebb, mint 3200 db/ha

c) Művelésmód:

A borvidék területén javasolt művelésmódok:

- fejművelés (karó és huzal együtt, illetve karó vagy huzal, szálvesszős metszésmóddal),
- MOSER (javított MOSER)
- ernyő
- Sylvoz
- egyes függöny
- valamint az összes alacsony és hagyományos művelésmód, ha a technológiai feltételek és a szakmai hozzáértés biztosítottak. Valamennyi művelésmódnál ajánlott a tőke tövével biztosító csap alkalmazása és rajta növekvő vesszők téli takarása.

d) Tőketerhelés:

A tőkénkénti meghagyott világos rügyek számát a termelő piaci szándékai szerint és a művelésmódból eredő szükség-szerűségeknek megfelelően kell évente meghatározni. Ez azonban bármely művelésmód esetén sem haladhatja meg a 9 világos rügy/m² értéket.

A termelési célok eléréséhez szükséges termésmennyiség beállítását a vegetációs szakaszban elvégzett fűrtszabályozással kell megvalósítani.

e) Szaporítóanyag:

A borvidék I. II. termőhelyi kataszterbe sorolt területeinek igazoltan immúnis talajain saját gyökerű szaporítóanyaggal, a nem immúnis területeken mésztűrő alanyú oltvánnyal lehet szőlőt telepíteni.

A fajtaválasztás során előnyben kell részesíteni a hagyományos és a nem mennyiségi termelés érdekében szelektált fajtákat és klónokat.

Csak vírusmentes kategóriájú szaporítóanyag használható.

f) Fajtalista:

A borvidéken előállított termékek egységesítésének és piaci lehetőségeinek fokozása érdekében a természetben tartott fajtaszám szűkítése válik szükségessé. Új fajta ajánlott kategóriába kerülését meg kell előznie a termőhelyi fajtakísérletnek, 10 éves dokumentált termelési tapasztalatnak, valamint a Hegyközségi Tanács illetékes bizottságai véleményezésének.

Az elmúlt 10 év termésének átlagában, a borvidéki átlagnál kedvezőbb minőséggel szüretelhető fajták:

Fehér fajták:

- Bianca
- Chardonnay
- Cserszegi fűszeres
- Muscat Ottonel
- Rajnai rizling

Müller Thurgau
Kövidinka
Kunleány
Olaszrizling
Zöldveltelíni

Kék fajták:

Cabernet franc
Cabernet sauvignon
Kadarka (csak alacsony tőkeformán, hagyományos művelésmóddal)
Kékfrankos
Zweigelt

Az egyes intézkedések kapcsán várható területnagyságok 2005–2006-os borpiaci évben:

Fajtaváltás	5 ha
Szőlőültetvények áttelepítése	0 ha
Szőlőültetvények támrendszerének létesítése, korszerűsítése	40 ha
Összesen:	45 ha

A fenti tervezetet a Csongrádi Borvidék Hegyközségi Tanácsa 2005. április 28-án megtartott tanácsülésén 5/2005. 04. 28. számú küldöttgyűlési határozattal elfogadta.

Géczi Lajos
elnök

.....
jegyzőkönyv hitelesítő

.....
jegyzőkönyv hitelesítő

Bükkaljai Borvidék Hegyközségi Tanácsa
3400 Mezőkövesd, Mátyás k. út 114.

**A Bükkaljai Borvidék
szerkezet-átalakítási és átállási terve
a 2005–2006. borpiaci évre**

A Hegyközségekről szóló 1994. évi CII. tv. és a 100/2004. (VI. 3.) FVM rendelet alapján.

A Borvidék hosszú távú céljainak megvalósítása érdekében, valamint az itt előállított borászati termékek szőlőalapanyagának minősége és egységes jellegének garantálása miatt a következő szakmai szempontok betartását javasoljuk a Bükkaljai Borvidék területén.

A szerkezetváltási irányelveket a telepítést vagy kivágást kezdeményező kérelme alapján az illetékes hegybíró az MVH területi szerve felé tett véleményezése során figyelembe veszi és betartatja.

1. Szakmai felkészültség

A borvidék árutermelő ültetvényeinek szakszerű művelése érdekében, valamint a gazdaságos termelés megvalósíthatósága szempontjából az alábbi táblázat szerinti összefüggések betartása javasolt a termelő oldaláról:

Terület	Szükségszerű szakmai felkészültség	Műszaki ellátottság	Környezetvédelem	Piaci viszonyok
0,3 – 3 ha	gyakorlati jártasság 3 év östermelő	legalább éves műv. szerz.	szolgáltató feladata	saját feldolg. vagy ért. szerződésű

Terület	Szükségszerű szakmai felkészültség	Műszaki ellátottság	Környezetvédelem	Piaci viszonyok
3 ha–10 ha	szakirányú végzettség	legalább 5 éves műv. szerződés	alapfokú növ. véd. képzés, perm. napló	saját feldolg. v. 5 éves ért. szerz
10 ha-tól	szakirányú végzettség + 5 év gyak	saját m.gép és erőgépellátottság	felsőfokú növ.véd.képzés vagy szaktanács.	saját vagy bér feldolgozás Term.ért.szerz.

2. Ökológiai adottságok

Szőlőtelepítési engedély csak a kataszteri nyilvántartásban szereplő I. és II. osztályba sorolt területekre adható. I. osztályú terület 300 pont feletti, védett eredetű terület pedig 320 pont feletti értékszámu lehet.

A szőlőtermesztéssel korábban is hasznosított területek előnyt élveznek, amennyiben a termesztési tapasztalatok kedvezőnek értékelhetők. A telepítendő területeknek alkalmasnak kell lenniük az É-D-i sorirányú ültetésre (kivéve a 10% feletti lejtők, ahol a rétegvonalas telepítés is megengedett. Az elmúlt 15 év során 30%-nál nagyobb téli fagykáros területekre nem engedélyezett az újratelepítés.

3. Ültetvény szerkezet

a) Ültetvény méret

Az árutermelő szőlőültetvények telepítése során a terület kitérését oly módon kell megoldani, hogy a gépi művelést a szomszédos területek igénybevétele nélkül el lehessen végezni. Kivéve a közös használatú utak, melyek a terület megközelítését szolgálja.

b) Térállás

- szőlősorok távolsága maximum 3 m.
- szőlőtőkék távolsága maximum 0,9 m
- a tőkehelyek száma minimum 3700 db/ha

c) Művelésmód

A borvidék területén engedélyezett művelésmódok:

- Moser
- ernyő
- Sylvoz
- összes alacsony művelésmód

d) Tőketerhelés

A tőkénkénti meghagyott világos rügyek számát a termelő piaci szándéka szerint és a művelésmód sajátosságainak megfelelően évente kell meghatározni. Ez azonban nem haladhatja meg a 8 rügy/m² értéket. A termelési célok megfelelő terhelés beállítását a vegetációs időszakban évente 2 különböző időpontban elvégzett fűrtszabályozással kell megvalósítani.

e) Szaporítóanyag

A termelési célok és a borvidék talaj és domborzati adottságainak változatossága miatt szükséges az alanyfajták számának bővítése, az adott termelési potenciálhoz való igazítása. A fajtaválasztás során előnyben kell részesíteni a hagyományos és a minőségi termelés érdekében szelektált klónokat.

Csak vírusmentes és alany használható szaporításra.

f) Fajtalista

A borvidéken előállított termékek egységesítésének és a piaci lehetőségek jobb kihasználása miatt a fajtaszám szűkítése szükséges. Új fajta ajánlott kategóriába kerülését 10 éves dokumentált termelési tapasztalatnak kell alátámasztania. A Hegyközségi Tanácsnak véleményeznie és engedélyeznie kell bizottsági meghallgatás után az esetleges új fajta bevezetését.

Az interspecifikus fajták területének növelése nem kívánatos.

Az elmúlt 10 év átlagában a borvidéki átlagnál jobb minőséggel szüretelhető fajták:

Fehér fajták:

- Chardonnay
- Muscat ottonel
- Szürkebarát
- Leányka
- Pinot blanc
- Zenit
- Tramini
- Olaszrizling (kivéve B-20,P-2 klónok)

Kék fajták:

- Kékfrankos
- Blauburger
- Cabernet franc
- Cabernet sauvignon
- Zweigelt

A szerkezetátalakítási és átállási program segítségével a rossz fajtaszerkezetű és nagy térállású ültetvények újratelepítését lehet megoldani.

A Bükkaljai borvidéken a 2005–2006. borpiaci évben a felmérések szerint 10 ha szőlőültetvényt érintő átállítási és átalakítási beruházást kívánnak végrehajtani az alábbi megosztás szerint:

- fajtaváltás 5 ha
- táberendezés, művelésmód korszerűsítés 5 ha

Mezőkövesd, 2005. január 19.

Szente Imre s. k.,
BBHT elnöke

Balatonmelléke Borvidék Hegyközségi Tanácsa
8790 Zalaszentgrót, Csány L. u. 2.

**A Balatonmelléke Borvidék
szerkezet-átalakítási és átállási terve
a 2005–2006. borpiaci évre**

A Hegyközségekről szóló 1994. évi CII. tv. és a 100/2004. (VI. 3.) FVM rendelet alapján.

A borvidék hosszú távú céljainak megvalósítása érdekében, valamint az itt előállított borászati termékek szőlőalapanyagának kiegyensúlyozott minősége és egységes jellege garantálása miatt, a következő szakmai szempontok betartását javasoljuk a Balatonmelléke borvidék területén.

A szerkezetváltási irányelveket a telepítést vagy kivágást kezdeményező kérelme alapján, az illetékes hegybíró az MVH területi szerve felé tett véleményezése során figyelembe veszi és betartatja.

1. Szakmai felkészültség

A borvidék árutermő szőlőültetvényeinek szakszerű művelése és karbantartása érdekében, valamint a gazdaságos tevékenység megvalósíthatósága céljából az alábbi táblázat szerinti összefüggések vizsgálhatók a szőlőterület használója vonatkozásában.

feltételek terület	szükséges szakmai felkészültség	műszaki ellátottság	környezetvédelem	piaci viszonyok
1000 m ² –3 ha	gyakorlati jártas- ság/őstermelő	a művelés biztosítása	tulajdonos feladata	saját feldolgozás vagy ért. szerződés
3 ha–10 ha	szakirányú végzettség	a művelés biztosítása	alapfokú növényvé- delmi képesítés	saját feldolgozás, érté- kesítési szerződés

feltételek terület	szükséges szakmai felkészültség	műszaki ellátottság	környezetvédelem	piaci viszonyok
10 ha-tól	szakirányú végzettség	művelés biztosítása saját eszközzel vagy szolgáltatóval	növényvédelmi képesítés vagy szaktanácsadói szerződés	saját vagy bérfeldolgozás vagy hosszú távú termékértékesítési szerződés

2. Ökológiai adottságok

Általános szabály, hogy szőlőtelepítési engedély csak a szőlőtermesztési nyilvántartásban szereplő I. és II. besorolású területekre adható ki, valamint az I. kataszteri besorolású területeknek legalább 250 pontos termőhelyi értékszámot.

A szőlőtermesztéssel korábban is hasznosított területek előnyt élveznek, amennyiben a termesztési tapasztalatok fel-lelhetők és kedvezően értékelhetők. A telepítendő területnél törekedni kell a szőlősorok észak-déli irányultságának megvalósításához. 5–8%-nál lejtősebb területeket füvesíteni kell. Az elmúlt 15 év valamelyikében, 30%-nál nagyobb mértékű tőkepusztulást okozó, téli fagykárt szenvedett területekre telepítési kérelem nem támogatható.

3. Ültetvényszerkezet

a) Ültetvényméret:

Az árutermelő szőlőültetvények telepítése során a terület kitűzését az alkalmazott térállásnak megfelelően oly módon kell megoldani, hogy a terület gépi művelése a szomszédos területek igénybevétele nélkül megoldható legyen. Kivételek a közös használatú utak, melyek a terület megközelítését teszik lehetővé.

b) Térállás:

A szőlőtőkék térbeli elhelyezése a telepítendő terület adottságainak figyelembevételével kerül meghatározásra.

A szőlősorok távolsága maximum: 3 m

– A szőlőtőkék távolsága maximum: 1 m

– A tőkehelyek száma nem lehet kevesebb, mint 3333 db/ha

c) Művelésmód:

A borvidék területén javasolt művelésmódok:

– MOSER (javított MOSER)

– ernyő

– Sylvoz

– valamint az összes alacsony és hagyományos művelésmód, ha a technológiai feltételek és a szakmai hozzáértés biztosítottak.

d) Toketerhelés:

A tőkénkénti meghagyott világos rügyek számát a termelő piaci szándékai szerint és a művelésmódból eredő szükség-szerűségeknek megfelelően kell évente meghatározni. Ez azonban bármely művelésmód esetén sem haladhatja meg a 12 világos rügy/m² értéket. A termelési célok eléréséhez szükséges termésmennyiség beállítását a vegetációs szakaszban évente legalább 2 időpontban elvégzett fürtszabályozással kell megvalósítani.

e) Szaporítóanyag:

A termelési célok megváltozása és a borvidék talaj és domborzati viszonyainak, valamint mikroklimatikus tényezői-nek változatossága miatt, szükséges a használt alanyfajták számának bővítése, adott termelési potenciálhoz való igazítása.

A fajtaválasztás során előnyben kell részesíteni a hagyományos és a nem mennyiségi termelés érdekében szelektált fajtákat és klónokat.

Csak vírusmentes kategóriájú szaporítóanyag használható.

f) Fajtalista:

A borvidéken elállított termékek egységesítésének és piaci lehetőségeinek fokozása érdekében a termesztésben tartott fajtaszám szűkítése válik szükségessé. Új fajta, ajánlott kategóriába kerülését minden esetben meg kell előznie a termőhelyi fajtakísérletnek, 10 éves dokumentált termelési tapasztalatnak, valamint a Hegyközségi Tanács illetékes bizottsági véleményezésének.

Interspecifikus fajták területének növelése nem kívánatos.

Az elmúlt 10 év termésének átlagában, a borvidéki átlagnál kedvezőbb minőséggel szüretelhető fajták:

Fehér fajták:

Chardonnay
Cszerszegi fűszeres
Királyleányka
Rajnai rizling
Rizlingszilváni
Sauvignon
Irsai Olivér
Nektár
Pintes
Zenit
Zöld veltelini
Sárga muskotály
Furmint
Pátria
Rozália
Kövérzsolo
Ottonel muskotály
Pinot blanc
Tramini
Olaszrizling
Szürkebarát
Hárslevelű
Chasselas

Kék fajták:

Cabernet franc
Cabernet sauvignon
Kékfrankos
Merlot
Pinot noir
Syrah
Zweigelt
Kékoportó
Kadarka

g) A Balatonmelléke Borvidéken a 2005–2006. borpiaci évre szerkezetátalakítási támogatásban a táblázatban megjelölt műveletekre 15 hektár támogatását tervezzük

2005–2006.	fajtaváltás	szőlőültetvények áttelepítése	szőlőültetvények támrendszerének létesítése	szőlőültetvények támrendszerének korszerűsítése
		7,5 hektár		7,5 hektár

Zalaszentgrót, 2005. június 13.

Mesterházy Györgyné
titkár

Balatonfelvidéki Hegyközségi Tanács
Badacsony, Római u. 2.

**A Balatonfelvidéki borvidék
szerkezet-átalakítási és átállási terve
a 2005–2006. borpiaci évre**

A hegyközségekről szóló 1994 évi CII. tv. és a 100/2004. (VI. 3.) FVM rendelet alapján.

A borvidék hosszú távú céljainak megvalósítása érdekében, valamint az itt előállított borászati termékek szőlőalapanyagának kiegyensúlyozott minősége és egységes jellege garantálása miatt, a következő szakmai szempontok betartását javasoljuk Balatonfelvidéki borvidék területén.

A szerkezetváltási irányelveket a telepítést vagy kivágást kezdeményező kérelme alapján, az illetékes hegybíró az MVH területi szerve felé tett véleményezése során figyelembe veszi és betartatja.

A Balatonfelvidéki borvidéken a 2005–2006-os borpiaci évben a szerkezet-átalakítási támogatásban részesíteni kívánt terület nagysága 30 hektár.

Ebből:

- Fajtaváltás: 20 hektár
- Szőlőültetvények áttelepítése: 2 hektár
- Szőlőültetvények támrendszerének létesítése, korszerűsítése: 8 hektár

1. Ökológiai adottságok

Általános szabály, hogy szőlőtelepítési engedély csak a szőlőtermesztési nyilvántartásban szereplő I. besorolású területekre adható ki, a védett eredetű bor alapanyagául szolgáló ültetvények esetében 320 pontot el kell érnie.

A szőlőtermesztéssel korábban is hasznosított területek előnyt élveznek, amennyiben a termesztési tapasztalatok fel-lelhetők és kedvezően értékelhetők. A telepítendő területnek alkalmasnak kell lennie a szőlősorok észak-déli irányultságának megvalósításához. Kivételek a lejtős területek (7% lejtő felett), ahol a rétegvonalas telepítés az elfogadható.

2. Ültetvényszerkezet

a) Ültetvényméret:

A borvidékre jellemző az ültetvények elaprózottsága, ezért támogatni kell a birtokösszevonási törekvéseket. Az áru-termelő szőlőültetvények telepítése során a terület kitűzését az alkalmazott térállásnak megfelelően oly módon kell megoldani, hogy a terület gépi művelése a szomszédos területek igénybevétele nélkül megoldható legyen. Kivételek a közös használatú utak, melyek a terület megközelítését teszik lehetővé.

b) Térállás:

A szőlőtőkék térbeli elhelyezése a telepítendő terület adottságainak figyelembevételével kerül meghatározásra.

- A szőlősorok távolsága maximum 3 méter
- A szőlőtőkék távolsága minimum 1 méter
- A tőkehelyek száma nem lehet kevesebb, mint 3300 db/ha

c) Művelésmód:

A borvidék területén szerkezetalakításhoz javasolt művelésmódok:

- ernyőművelés
- Sylvoz
- Moser (javított Moser)
- Guyot művelés
- Kordon művelés (alacsony, közép magas, magas)
- valamint az összes alacsony és hagyományos művelésmód, ha a technológiai feltételek és a hozzáértés biztosítottak.

d) Szaporítóanyag:

A termelési célok megváltozása és a borvidék talaj és domborzati viszonyainak, valamint mikroklimatikus tényezőinek változatossága miatt, szükséges a használt alanyfajták számának bővítése, adott termelési potenciálhoz való igazítása.

A fajtaválasztás során előnyben kell részesíteni a hagyományos és a nem mennyiségi termelés érdekében szelektált fajtákat és klónokat.

Csak vírusmentes kategóriájú szaporítóanyag használható.

e) Fajtalista:

Káli-medencei körzetben:

fehér borszőlő fajták: Olaszrizling, Chardonnay, Furmint, Piros tramini, Szürkebarát, Zenit, Zöldveltelini, Pinot blanc, Hárslevelű, Budai zöld, Kéknyelű, Juhfark, Sárga muskotály Cserszegi fűszeres, Irsai Olivér, Ottonel muskotály, Rajnai rizling, Sauvignon blanc, Rizlingszilváni, Karát, Királyleányka, Kövérszőlő, Zeus, Zefír, Bakator, Badacsony 36, Sárfehér

kék borszőlőfajták: Kékoportó, Pinot Noir, Zweigelt, Cabernet franc, Cabernet sauvignon, Kékfrankos, Kadarka, Syrah

Balatonederics–Lesence körzetben:

fehér borszőlő fajták: Olaszrizling, Chardonnay, Szürkebarát, Rizlingszilváni, Piros tramini, Sauvignon blanc, Pinot blanc, Irsai Olivér, Ottonel muskotály, Rajnai rizling, Zöldveltelini, Cserszegi fűszeres, Juhfark, Hárslevelű, Zeus, Zefír, *kék borszőlő fajták:* Pinot noir, Kékfrankos, Cabernet Sauvignon, Cabernet franc, Merlot, Zweigelt, Syrah.

Cserszegi körzetben:

fehér borszőlő fajták: Olaszrizling, Chardonnay, Szürkebarát, Rizlingszilváni, Sauvignon blanc Piros tramini, Cserszegi fűszeres, Nektár, Irsai Olivér, Nektár, Zenit, Ottonel muskotály, Zeus, Rozália, Pátia, Korona, Hárslevelű, Királyleányka

kék borszőlő fajták: Kékfrankos, Zweigelt, Kékoportó, Merlot, Cabernet sauvignon, Cabernet franc

Badacsony 2005. 06. 08.

Dr. Tóth Sándor
elnök

Németh László
titkár

Balatonboglári Hegyközségi Tanácsa
8630 Balatonboglár, Szabadság u. 28.

Balatonboglári Borvidék
szerkezet-átalakítási és átállási terve
a 2005–2006. borpiaci évre

A Hegyközségekről szóló 1994. évi CII. tv. és a 100/2004. (VI. 3.) FVM rendelet alapján. A borvidék hosszú távú céljainak megvalósítása, valamint az itt előállított borászati termékek szőlőalapanyagának jó minősége érdekében a következő szakmai szempontok betartását javasoljuk a Balatonboglári Borvidéken.

A szerkezetváltási irányelveket, a telepítést vagy kivágást kezdeményező kérelme alapján, az illetékes hegybíró az MVH központi szerve felé tett véleményezése során figyelembe veszi és betartja.

1. Szakmai felkészültség

A borvidék árutermő szőlőültetvényeinek szakszerű művelése érdekében, valamint a gazdaságos tevékenység megvalósíthatósága céljából az alábbi összefüggések vizsgálhatók a szőlőterület használója vonatkozásában.

Terület	Szükséges szakmai felkészültség	Műszaki ellátottság	Környezetvédelem	Piaci viszonyok
0,3–3 ha	gyakorlati jártasság 3 év őstermelő	legalább éves műv. szerz.	szolgáltató feladata	saját feldolg. vagy ért. szerződésű
3–10 ha	szakirányú végzettség	legalább 5 éves műv. szerződés	alapfokú növ. véd. képzés, perm. napló	saját feldolg. v. 5 éves ért. szerz.
10 ha-tól	szakirányú végzettség +5 év gyak.	saját m. gép és erőgép ellátottság	felsőfokú növ. véd. képzés vagy szakta- nás	saját vagy bér. feldol- gozás Term. ért. szerz.

2. Ökológiai adottságok

Általános szabály, hogy szőlőtelepítési engedély csak a szőlőtermesztési nyilvántartásban szereplő I. és II. besorolású területekre adható ki.

A szőlőtermesztéssel korábban is hasznosított területek előnyt élveznek, amennyiben a termesztési tapasztalatok fellelhetők és kedvezően értékelhetők. A telepítendő területnek alkalmasnak kell lennie a szőlősorok észak-déli irányultságának megvalósításához 7% lejtő felett ajánlott a rétegvonalas telepítés.

Az elmúlt 15 év valamelyikében, 30%-nál nagyobb mértékű tőkepusztulást okozó, téli fagykárt szenvedett területekre telepítési kérelem nem támogatható.

3. Ültetvényszerkezet

a) Ültetvényméret:

Az árutermelő szőlőültetvények telepítése során a terület kitérését az alkalmazott térállásnak megfelelően oly módon kell megoldani, hogy a terület gépi művelése a szomszédos területek igénybevétele nélkül megoldható legyen. Kivételek a közös használatú utak, melyek a terület megközelítését teszik lehetővé.

b) Térállás:

A szőlőtőkék térbeli elhelyezése a telepítendő terület adottságainak figyelembevételével kerül meghatározásra.

- A szőlősorok távolsága maximum 3,2 m.
- Szőlőtőkék távolsága maximum 1,0 m
- A tőkehelyek száma nem lehet kevesebb, mint 3125 db/ha

c) Művelésmód:

A borvidék területén javasolt művelésmódok:

- MOSER (javított MOSER)
- ernyő
- Sylvoz
- valamint az összes alacsony és hagyományos művelésmód, ha a technológiai feltételek és a szakmai hozzáértés biztosítottak. Új telepítés esetén a GDC nem ajánlott.

d) Tőketerhelés

A tőkénkénti meghagyott világos rügyek számát a termelő piaci szándékai szerint és a művelésmódból eredő szükség-szerűségeknek megfelelően kell évente meghatározni. Ez azonban, bármely művelésmód esetén sem haladhatja meg a 8–10 világos rügy/m² értéket. A termelési célok eléréséhez szükséges termésmennyiség beállítását a hajtásválogatással, vegetációs szakaszban évente legalább 2 időpontban elvégzett zöldmunkával, szükség szerinti fűrtszabályozással kell megvalósítani.

e) Szaporítóanyag

A termelési célok megváltozása és a borvidék talaj és domborzati viszonyainak, valamint mikroklímatis tényezőinek változatossága miatt, szükséges a használt alanyfajták számának bővítése, adott termelési potenciálhoz való igazítása. A szaporítóanyag jelentős része borvidéken belül kerül előállításra, az előállítók messzemenően figyelembe veszik a szakmai eredményeket és kívánalmakat.

Csak vírusmentes kategóriájú szaporítóanyag használható.

f) Fajtalista:

A borvidéken szükségesnek tartjuk a fajtaszám szűkítését, de ezt a jövő feladatának tekintjük. Ennek a feladatnak a megvalósítása széles körű tájékozódást, eredmények összehasonlítását, felmérését, pontos dokumentálását teszi szükségessé, melyet a Hegyközségi Tanács koordinálásával végre kell hajtani és a fokozatosság elvét betartva meg kell valósítani.

A 2005–2006. évre a borvidéken ajánlott fajtákat tekintjük alapnak.

Fehér fajták:

Sauvignon Blanc
Chardonnay
Rajnai rizling
Sárga muskotály
Királyleányka
Zöldveltelini
Pinot blanc
Rizlingszilváni
Szürkebarát
Tramini
Otonel muskotály
Cserszegi fűszeres
Irsai Olivér
Olaszrizling
Cabernet franc
Zenit
Csabagyöngye

Vörös fajták:

Oportó
Zweigelt
Kékfrankos
Pinot noir
Merlot
Cabernet sauvignon
Syrah

A Balatonboglári borvidéken a 2005–2006. borpiaci évben a felmérések szerint 30 ha szőlőültetvényt érintő átállítási és átalakítási beruházást kívánnak végrehajtani az alábbi megosztás szerint:

- fajtaváltás 5 ha
- szőlőültetvény áttelepítése 10 ha
- tamberendezés, művelésmód korszerűsítés 15 ha

Balatonboglár 2005. április 12.

Mészáros Lászlóné
titkár

**Badacsonyi Borvidék
szerkezetátalakítási és átállási terve
a 2005–2006. borpiaci évre**

A Hegyközségekről szóló 1994. évi CII. tv. és a 100/2004. (VI. 3.) FVM rendelet alapján készült.

Tervezett összes terület 30 ha, az alábbi bontás szerint:

- fajtaváltás 10 ha
- szőlőültetvények áttelepítése –
- támrendszer létesítése, korszerűsítése 20 ha

A **szőlőtelepítési** engedély csak a szőlőtermesztési nyilvántartásban szereplő I. és II. besorolású területekre adható ki.

A szőlőtermesztéssel korábban is hasznosított területek előnyt élveznek, amennyiben a termesztési tapasztalatok felhasználhatók. A telepítendő területnek alkalmasnak kell lennie a szőlősorok észak-déli irányultságának megvalósításához. Kivételek a lejtős területek (7% lejtő felett), ahol a rétegvonalas telepítés az elfogadható.

A szőlőtőkék térbeli elhelyezkedése a telepítendő terület adottságainak figyelembevételével kerül meghatározásra.

- A szőlősorok távolsága maximum: 3 m
- A szőlőtőkék távolsága minimum: 0.9 m
- A tőkehelyek száma nem lehet kevesebb, mint 3700 db/ha.

Művelésmód:

A borvidék területén javasolt művelésmódok:

- MOSER (javított MOSER)
- Ernyő
- Sylvoz
- valamint az összes alacsony, közép magas, valamint a hagyományos művelésmód, ha a technológiai feltételek és a szakmai hozzáértés biztosított.

Fajtalista:

A borvidéken elállított termékek egységesítésének és piaci lehetőségeinek fokozása érdekében a termesztésben tartott fajtaszám szűkítése válik szükségessé. Új fajta ajánlott kategóriába kerülését minden esetben meg kell előznie a termőhelyi fajtakísérletnek, 10 éves dokumentált termelési tapasztalatnak, valamint a Hegyközségi Tanács illetékes bizottságai véleményezésének.

Interspecifikus fajták területének növelése nem kívánatos.

Az elmúlt év termésének átlagában, a borvidéki átlagnál kedvezőbb minőséggel szüretelhet fajták:

Olaszrizling, Szürkebarát, Kéknyelű, Chardonnay, Ottonel muskotály, Sauvignon blanc, Pinot blanc.

A Borvidéki Rendtartásnak mellékletét képezi a Szerkezetátalakítási és átállítási terv, amelyet az igazgatóválasztmány 3/2005. (05. 02). számú határozatával elfogadott.

Badacsony, 2005. május 2.

Csanádi József
elnök

Balatonfüred – Csupaki Borvidék
Hegyközségi Tanácsa
8243 Balatonakali, Kossuth L. u. 40.

A Balatonfüred–Csupaki Borvidék szerkezet-átalakítási és átállítási terve a 2005–2006. borpiaci évre

A Hegyközségekről szóló 1994. évi CII. tv. és a 100/2004. (VI. 3.) FVM rendelet alapján. A borvidék hosszú távú céljainak megvalósítása érdekében, valamint az itt elállított borászati termékek szőlőalapanyagának kiegyensúlyozott minősége és egységes jellege garانتálása miatt, a következő szakmai szempontok betartását javasoljuk a Balatonfüred-csupaki borvidék területén.

A szerkezetváltási irányelveket, a telepítést vagy kivágást kezdeményez kérelme alapján, az illetékes hegybíró az MVH felé tett véleményezése során figyelembe veszi és betartatja.

1. Szakmai felkészültség

A borvidék árutermő szőlőültetvényeinek szakszerű művelése és karbantartása érdekében, valamint a gazdaságos tevékenység megvalósíthatósága céljából az alábbi táblázat szerinti összefüggések vizsgálhatók a szőlőterület használója vonatkozásában.

feltételek terület	szükséges szakmai felkészültség	műszaki ellátottság	környezetvédelem	piaci viszonyok
3000 m ² –3 ha	gyakorlati jártasság/ 3 év östermelő	Saját gép v. legalább 1 éves művelési szer- ződés	Zöld és sárga jelzésű szerek használata	Saját feldolgozás vagy ért. szerződés évente 04. 15-ig
3 ha–10 ha	szakirányú végzettség	Saját gép v. legalább 5 éves művelési szer- ződés	Alapfokú növényvé- delmi képzettség, per- metezési napló	Saját feldolgozás vagy 5 éves értékesítési szerződés
10 ha-tól	szakirányú végzettség + 5 éves szakmai gya- korlat	Saját ért. munka és erőgépellátottság	Felsőfokú növényvé- delmi képzettség vagy szaktanácsadói szer- ződés	Saját vagy bérfeldol- gozás, vagy hosszú távú termékértékesíté- si szerződés

2. Ökológiai adottságok

Általános szabály, hogy szőlőtelepítési engedély csak a szőlőkataszteri nyilvántartásban szereplő I. és II. osztályú szőlőtermő területekre adható ki, valamint az I. kataszteri osztályú területeknek legalább 280 pontos termőhelyi értékszámot, a védett eredetű bor alapanyagául szolgáló ültetvények esetében 300 pontot el kell érnie.

A szőlőtermesztéssel korábban is hasznosított területek előnyt élveznek, amennyiben a termesztési tapasztalatok fellelhetők és kedvezően értékelhetők. A telepítendő területnek alkalmasnak kell lennie a szőlősorok észak-déli irányultságának megvalósításához. Kivételek a lejtős területek (7% lejtő felett), ahol a rétegvonalas telepítés az elfogadható.

Az elmúlt 15 év valamelyikében, 30%-nál nagyobb mértékű tőkepusztulást okozó, téli fagykárt szenvedett területekre telepítési kérelem nem támogatható.

3. Ültetvény szerkezet

a) Ültetvény méret:

Az árutermelő szőlőültetvények telepítése során a terület kitűzését az alkalmazott térállásnak megfelelően oly módon kell megoldani, hogy a terület gépi művelése a szomszédos területek igénybevétele nélkül megoldható legyen. Kivételek a közös használatú utak, melyek a terület megközelítését teszik lehetővé.

b) Térállás:

A szőlőtőkék térbeli elhelyezése a telepítendő terület adottságainak figyelembevételével kerül meghatározásra.

- A szőlősorok távolsága maximum: 3 m
- A szőlőtőkék távolsága minimum: 0,8 m
- A tőkehelyek száma nem lehet kevesebb, mint 3700 db/ha
- Előnyt élvez a tenyészterület csökkentése, az állomány sűrítése.

c) Művelésmód:

A borvidék területén javasolt művelésmódok:

- ernyő művelés
- végálló szálvesszős (Sylvoz-) művelés
- valamint a borvidéki rendtartásban szereplő összes művelésmód, ha a technológiai feltételek és a szakmai hozzáértés biztosítottak.

d) Tőketerhelés:

A tőkénkénti meghagyott világos rügyek számát a termelő piaci szándékai szerint és a művelésmódból eredő szükség-szerűségeknek megfelelően kell évente meghatározni. Ez azonban bármely művelésmód esetén sem haladhatja meg a 12 világos rügy/m² értéket.

A termelési célok eléréséhez szükséges termésmennyiség beállítását a vegetációs szakaszban évente legalább 2 időpontban elvégzett fűrészszabályozással kell megvalósítani.

e) Szaporítóanyag:

A termelési célok megváltozása és a borvidék talaj és domborzati viszonyainak, valamint mikroklimatikus tényezőinek változatossága miatt, szükséges a használt alanyfajták számának bővítése, adott termelési potenciálhoz való igazítása. Ennek érdekében a Balatonfüred–Csopaki Borvidék Hegyközségi Tanácsa, az FVM Badacsonyi Szőlészeti és Borászati Kutató Intézetével együttműködve kidolgoz, és javaslatot tesz a borvidék talajtípusainak figyelembevételével készített „alany – nemes – termőhely” táblázatra, szakmai szabályként.

A fajtaválasztás során előnyben kell részesíteni a hagyományos és a nem mennyiségi termelés érdekében szelektált fajtákat és klónokat.

Csak tünetileg vírusmentes szaporítóanyag használható.

f) Fajtalista:

A borvidéken elállított termékek egységesítésének és piaci lehetőségeinek fokozása érdekében a termesztésben tartott fajtaszám szűkítése válik szükségessé. Új fajták ajánlott kategóriába kerülését minden esetben meg kell előznie a termőhelyi fajtakísérletnek, 10 éves dokumentált termelési tapasztalatnak, valamint a Hegyközségi Tanács illetékes bizottságai véleményezésének.

Interspecifikus fajták területe nem növelhet.

A fajtaváltás átoltással is megvalósítható.

Az elmúlt 10 év termésének átlagában, a borvidéki átlagnál kedvezőbb minőséggel szüretelhet, ezért ajánlott fajták:

Fehér fajták: Chardonnay, Cserszegi fűszeres (csak Balatonvilágos térségében), Furmint, Juhfark, Királyleányka (csak Balatonfőkajár és Balatonvilágos térségében) Olaszrizling, Ottonel muskotály, Rajnai rizling, Rizlingszilváni (Müller Thurgau), Rozália (csak Balatonfüred térségében), Sauvignon blanc, Sárga muskotály, Szürkebarát, Tramini, Zenit,

Kék fajták: Cabernet franc, Cabernet sauvignon, Kékfrankos, Merlot, Zweigelt,

A Balatonfüred–Csopaki Borvidéken a 2005–2006. borpiaci évre tervezett szerkezetátalakítás és átállítás: 90 ha.

Ezen belül tervezett intézkedéseink:

– fajtaváltásra	10 ha
– szőlőültetvények áttelepítésére	50 ha
– tamberendezés korszerűsítésére, létesítése	30 ha

Balatonakali 2005. május 10.

Kemendy Miklós
titkár

Villányi Borvidék Hegyközségi Tanácsa
7822 Nagyharsány, Kolónia 9.

**A Villányi Borvidék
szerkezet-átalakítási és átállási terve
a 2005–2006. borpiaci évre**

A Hegyközségekről szóló 1994. évi CII. tv. és a 100/2004. (VI. 3.) FVM rendelet alapján.

A Villányi Borvidék területén hegyközségeink 2005–2006. évre 145 ha területre jelentettek szerkezetátalakítási támogatásra igényt.

Az igény hegyközségek szerinti bontásban:

Hegyközségek	Fajtaváltás	Szőlőültetv. áttelepítése	Támrendszer létesít. korsz.	Összesen
Tenkes Hegyközség Siklós	30 ha	8 ha	2 ha	40 ha
Villányi Hegyközség	20 ha	20 ha	10 ha	50 ha
Nagyharsányi Hegyközség	–	–	20 ha	20 ha

Hegyközségek	Fajtaváltás	Szőlőültetv. áttelepítése	Támrendszer létesít. korsz.	Összesen
Kisharsányi Hegyközség	7 ha	3 ha	5 ha	15 ha
Nagyotótfalu Hegyközség			10 ha	10 ha
Hegyszentmárton Hegyközség			10 ha	10 ha
Villányi Borvidék összesen:	57 ha	31 ha	57 ha	145 ha

Szerkezetátalakítási terv:

Ökológiai adottságok:

Szőlőtelepítési engedély csak a termőhelyi kataszter nyilvántartásában szereplő I. és II. besorolású területekre javasolható. Előnyt élveznek a korábban szőlőtermesztéssel hasznosított területek, ahol adott a minőségi szőlőtermesztés lehetősége.

Ültetvény szerkezet:

a) Ültetvényméret:

A szőlőültetvények telepítése során a kitűzést úgy kell megoldani, hogy a gépi művelést saját területen lehessen megvalósítani. (Kivétel a közös használatú út.) Törekedni kell a szomszéd ültetvény megfelelő oldaltávolság tartására, ami minimum 1 méter vagy sortávolság fele. A telepítés során törekedni kell a művelő és szállító járművek biztonságos közlekedéséhez szükséges terület meghagyására.

b) Térállás:

A szőlőtőkék térbeli elhelyezését a terület adottságainak megfelelően kell meghatározni. Sortávolság 100–300 cm, tőtávolság 80–120 cm. Tőkeszám nem lehet kevesebb 3300 db/ha. Törekedni kell a tőketerhelés csökkentésére, előnyben kell részesíteni a 4–5000 db/ha tőkeszámú telepítéseket.

c) Művelési mód:

Bakművelés, Kordon közép és magas, Sylvoz, Ernyőművelés, Guyot, valamint az alacsony művelés módok, főleg a sekély termőrétegű hegyi területeken.

d) Tőketerhelés:

Cél a minőségi bortermelés 90–100 hl/ha bor előállításához szükséges jó minőségű szőlő termelése. Rügyterhelés 10–12 rügy/m².

e) Szaporítóanyag:

Csak vírusmentes kategóriájú, származási bizonylattal ellátott szaporítóanyag használható a telepítések során.

f) Fajtalista:

Cabernet franc, Cabernet sauvignon, Kadarka, Kékfrankos, Merlot, Kékoportó, Pinot noir, Zweigelt, Syrah, Chardonnay, Hárslevelű, Királyleányka, Olaszrizling, Ottonel muskotály, Tramini, Rajnai rizling, Sauvignon blanc, Szürkebarát, Zöld veltelini, Pinot blanc, Zengő.

Siklós, 2005. június 10.

Gadó Imre s. k.,
titkár
Villányi Borvidék Hegyközségi Tanács

**A Mezőgazdasági és Vidékfejlesztési Hivatal
4/2006. (I. 9.) MVH
közleménye
a varroa atka elleni gyógyszeres védekezés támogatásáról**

I. A támogatás jogszabályi alapja

A Bizottság 2004. április 29-i, a méhészeti termékek termelésének és forgalmazásának általános feltételeit javító intézkedésekről szóló 797/2004/EK tanácsi rendelet végrehajtásának részletes szabályairól szóló 917/2004/EK rendelete, továbbá a Magyar Méhészeti Nemzeti Program alapján nyújtható méhészeti támogatások igénybevételének részletes szabályairól szóló 108/2005. (XI. 24.) FVM rendelet 11. §-a alapján támogatás vehető igénybe a varroa atka elleni gyógyszeres védekezéshez.

II. A támogatási kérelem benyújtása

Az e közlemény 1. számú mellékletében közzétett **B1050 számú formanyomtatvány** felhasználásával elkészített támogatási kérelmet

a kérelmező székhelye/lakhelye szerint illetékes megyei MVH kirendeltséghez

kell benyújtani postai úton vagy személyesen. Az MVH területileg illetékes megyei kirendeltségein működő ügyfélszolgálatok címét, valamint a megyei kirendeltségek postacímét a 2. számú melléklet tartalmazza.

A támogatási kérelmeket 2006. szeptember 5-ig, a hiánypótlásokat legkésőbb 2006. október 1-jéig kell benyújtani.

Az MVH a kérelmeket a benyújtás sorrendjében bírálja el.

Hiányosan benyújtott kérelem esetében az MVH az ügyfelet **hiánypótlásra szólítja fel**. A hiánypótlást a felszólításban megjelölt határnápig, de legkésőbb 2006. október 1-jéig kell benyújtani.

A feltételek teljesítését az MVH **helyszíni szemle során is ellenőrizheti**.

Az MVH a kérelmet **elutasítja**, ha az ügyfél a vonatkozó közösségi, illetve nemzeti jogszabályokban meghatározott bármely feltételt nem teljesíti.

A támogatási kérelem alapján az MVH a támogatás összegét határozatlanban állapítja meg, és a támogatást a határozat meghozatalától számított húsz napon belül, de legkésőbb 2006. október 15-éig fizeti ki.

III. Kapcsolódó jogszabályok

– a Tanács 2004. április 26-i 797/2004/EK rendelete a méhészeti termékek általános termelési és forgalmazási feltételeinek javítására irányuló intézkedésekről;

– a Tanács 2001. december 20-i 2001/110/EK irányelve a mézről;

– a Bizottság 2004. április 29-i 917/2004/EK rendelete, a méhészeti termékek termelésének és forgalmazásának általános feltételeit javító intézkedésekről szóló 797/2004/EK tanácsi rendelet végrehajtásának részletes szabályairól;

– a Bizottság 1484/2004 EK rendelete a méhészeti termékek előállítási és értékesítési feltételeinek javítására irányuló tevékenységekről szóló 797/2004/EK rendelet végrehajtására vonatkozó rendelkezések megállapításáról szóló 917/2004/EK rendelet módosításáról;

– a Bizottság 2004-VIII-20 sz. határozata a Tanács 797/2004/EK rendeletének megfelelően Magyarország által benyújtott, méhészeti termékek termelésének és forgalmazásának javítására irányuló program jóváhagyásáról;

– a méhállományok védelméről és a mézelő méhek egyes betegségeinek megelőzéséről és leküzdéséről szóló 70/2003. (VI. 27.) FVM rendelet;

– a mezőgazdasági és vidékfejlesztési támogatásokhoz és egyéb intézkedésekhez kapcsolódó eljárás egyes kérdéseiről és az ezzel összefüggő törvénymódosításokról szóló 2003. évi LXXIII. törvény;

– az Európai Unió Közös Agrárpolitikája magyarországi végrehajtásában, illetve a nemzeti agrártámogatási rendszerben érintett ügyfelekkel összefüggő ügyfélregiszter létrehozásáról és az ezzel kapcsolatos nyilvántartásba vételről szóló 141/2003. (IX. 9.) Korm. rendelet;

– az Európai Mezőgazdasági Orientációs és Garancia Alap Garancia Részlegéből finanszírozott egyes támogatások tekintetében a Mezőgazdasági és Vidékfejlesztési Hivatal egyes végrehajtási intézkedéseiről és tájékoztatási feladatairól szóló 44/2004. (IV. 9.) FVM rendelet;

– a Magyar Méhészeti Nemzeti Program alapján a központi költségvetés, valamint az Európai Mezőgazdasági Orientációs és Garancia Alap társfinanszírozásában megvalósuló támogatások igénybevételének általános szabályairól szóló 152/2004. (X. 18.) FVM rendelet;

– a Magyar Méhészeti Nemzeti Program alapján nyújtható méhészeti támogatások igénybevételének részletes szabályairól szóló 108/2005. (XI. 24.) FVM rendelet.

További információ az ugyfelszolgalat@mvh.gov.hu e-mail címen kérhető, az engedélyezett állatgyógyszerek, valamint az állatgyógyszerek forgalmazására jogosultak listáját az MVH külön tájékoztató formájában jelenteti meg.

Budapest, 2006. január 9.

Margittai Miklós s. k.,
elnök

KÖZLÖNY

§



Integrált Igazgatási és Ellenőrzési Rendszer
**A méz termelésének és forgalmazásának
 támogatása - Támogatási kérelem**
 Varroa atka elleni gyógyszeres védekezés - Főlap

Benyújtás helye: Mezőgazdasági és Vidékfejlesztési Hivatal területileg illetékes megyei kirendeltsége



B1050

P.H.

1 — Ügyfél-azonosítási információ

Ügyfél-regisztrációs szám:

2 — Kérelmező adatai

Előtag:

Név:

Utótag:

3 — Kapcsolattartási információ

Név:

Helység:

Irányítószám:

Postai cím:

Telefonszám:

Telefonszám:

Fax:

E-mail:

4 — Adózási adatok

ÁFA visszaigénylésre nem vagyok jogosult.

ÁFA visszaigénylésre jogosult vagyok.

nem vagyok alanya az ÁFA törvénynek, de tevékenységem az egyszerűsített vállalkozói adóról szóló 2002. évi XLIII. törvény hatálya alá esik.

5 — Igényelt támogatási összeg

Méhcsalád száma: db

Igényelt támogatás varroa-atka elleni gyógyszeres védekezéshez (legfeljebb 3 euró/méhcsalád):

 Ft vagy EUR,

Igényelt támogatás összeg 1701 99 10 00 vámtarifaszámú cukorra (legfeljebb 3 euró/méhcsalád):

 Ft vagy EUR,**Igényelt támogatás összesen:** Ft, vagy EUR,

6 — Nyilatkozatok

1. Nyilatkozom, hogy a támogatási igényt alátámasztó számlamások az eredetivel megegyező tartalmúak.
2. Nyilatkozom, hogy a támogatási kérelmen és a melléleteken feltüntetett adatok a valóságnak megfelelnek.

7 — Kiegészítő dátum és aláírás

Helység: Dátum: . . .Aláírás:

8 — Mellékletek

1. Az OMME tagságot igazoló irat;
2. A méhcsalád tartási helye szerint illetékes hatósági állatorvos igazolása a felmérés időpontjában (2005. június 1-je és szeptember 30-a között) megállapított méhcsaládok számáról (az igazoláson szerepelnie kell az illetékes állatorvos aláírásának, székhelyének és bélyegzőlenyomatának);
3. A varroa atka elleni védekezéshez engedélyezett gyógyszerek és gyógyhatású készítmények vásárlásáról szóló bizonylatok (számla és pénzügyi teljesítést igazoló bizonylat) másolata (támogatás csak forgalomba-hozatali engedéllyel rendelkező készítményekre adható);
4. A cukorvásárlásról szóló - a számvitelről szóló 2000. évi C. törvény 167. §-ában meghatározott alaki és tartalmi követelményeknek megfelelő - a teljesítés időpontja tekintetében 2005. szeptember 1-je utáni számlák, illetve az azok kifizetését igazoló bizonylatok másolatai. (A számla csak a 1701 99 10 00 vámtarifaszám feltüntetése esetén fogadható el.)

2. számú melléklet

Megye	Cím	Postai cím	E-mail	Telefonszám	Fax
Bács-Kiskun	6000 Kecskemét, Kisfaludy u. 5.	6001 Kecskemét, Pf.: 470	kecskem@mvh.gov.hu	(76) 814-520	(76) 814-521
Baranya	7621 Pécs, Rákóczi út 17.	7602 Pécs, Pf.: 365	pecs@mvh.gov.hu	(72) 814-520	(72) 814-521
Békés	5600 Békéscsaba, Temető sor 8.	5620 Békéscsaba, Pf.: 45	bekescsaba@mvh.gov.hu	(66) 814-520	(66) 814-521
Borsod-Abaúj-Zemplén	3500 Miskolc, Mindszent tér 1.	3501 Miskolc, Pf.: 646	miskolc@mvh.gov.hu	(46) 814-900	(46) 814-901
Csongrád	6721 Szeged, Tisza Lajos krt. 2–4.	6701 Szeged, Pf.: 26, Pf.: 504	szeged@mvh.gov.hu	(62) 814-900	(62) 814-901
Fejér	8000 Székesfehérvár, Deák F. u. 7–9.	8002 Székesfehérvár, Pf.: 297	szekesfehervar@mvh.gov.hu	(22) 814-520	(22) 814-521
Főváros és Pest*	1093 Budapest, Lónyay utca 38.	1391 Budapest, Pf.: 248	pest@mvh.hu	814-8901	814-8902
Győr-Moson-Sopron	9023 Győr, Munkácsy út 20.	9021 Győr, Munkácsy út 20.	gyor@mvh.gov.hu	(96) 814-542 (96) 814-543	(96) 814-521
Hajdú-Bihar	4000 Debrecen, Piac u. 49–51.	4001 Debrecen, Pf.: 551	debrecen@mvh.gov.hu	(52) 814-544	(52) 814-521
Heves	3300 Eger, Maczky Valér út 2.	3301 Eger, Pf.: 169	eger@mvh.gov.hu	(36) 814-520	(36) 814-521
Jász-Nagykun-Szolnok	5000 Szolnok, József Attila u. 36.	5002 Szolnok, Pf.: 111	szolnok@mvh.gov.hu	(56) 814-523 (56) 814-525	(56) 814-521
Komárom-Esztergom	2800 Tatabánya, Vértanúk tere 1.	2801 Tatabánya, Pf.: 1394	tatabanya@mvh.gov.hu	(34) 814-520	(34) 814-521
Nógrád	3100 Salgótarján, Múzeum tér 1.	3101 Salgótarján, Pf.: 123	salgotarjan@mvh.gov.hu	(32) 814-520	(32) 814-521
Somogy	7400 Kaposvár, Berzsényi u. 9.	7400 Kaposvár, Berzsényi u. 9.	kaposvar@mvh.gov.hu	(82) 814-900 (82) 814-920	(82) 814-901 (82) 814-921
Szabolcs-Szatmár-Bereg	4400 Nyíregyháza, Hősök tere 9.	4401 Nyíregyháza, Pf.: 422, Pf.: 44	nyiregyhaza@mvh.gov.hu	(42) 814-900	(42) 814-901
Tolna	7100 Szekszárd, Augusz I. u. 7. és 9–11.	7101 Szekszárd, Pf.: 251	szekszard@mvh.gov.hu	(74) 814-520	(74) 814-521
Vas	9700 Szombathely, Rákóczi F. u. 1.	9701 Szombathely, Pf.: 245	szombathely@mvh.gov.hu	(94) 814-520	(94) 814-521
Veszprém	8200 Veszprém, Levendula u. 1.	8202 Veszprém, Pf.: 791	veszprem@mvh.gov.hu	(88) 814-900 (88) 814-920	(88) 814-901 (88) 814-921
Zala	8900 Zalaegerszeg, Kis u.1.	8901 Zalaegerszeg, Pf.: 142	zalaegerszeg@mvh.gov.hu	(92) 814-900 (92) 814-920	(92) 814-901 (92) 814-921

1. számú melléklet az engedélyezett állatgyógyszerekről

Készítmény neve	Gyógyszerforma	Törzskönyvi szám	Forgalmazhatóság
ANTIVAR	Füstölőcsík A.U.V.	320/1989.	Állatgyógyászati készítmények forgalmazására jogosultak és méhészeti szakboltok
API LIFE „VAR”	Lapka A.U.V.	12/1998.	Szabadon forgalmazható
APIGUARD	Gél A.U.V.	26/2003.	Állatgyógyászati készítmények forgalmazására jogosultak
APIVAR	Csík A.U.V.	677/1996.	Állatgyógyászati készítmények forgalmazására jogosultak és méhészeti szakboltok
BAYVAROL	Impregnált csík A.U.V.	430/1991.	Állatgyógyászati készítmények forgalmazására jogosultak
FLUWAROL	Impregnált csík A.U.V.	895/1999.	Állatgyógyászati készítmények forgalmazására jogosultak
MÉHPATIKA	Oldat A.U.V.	17/2001.	Szabadon forgalmazható
PERIZIN	Oldat A.U.V.	825/1998.	Állatgyógyászati készítmények forgalmazására jogosultak

2. számú melléklet az állatgyógyszerek forgalmazására jogosultakról

'96 Állatkórház Kft.

5 Kehely Gyógyszerészeti Bt. Központi Gyógyszertár 6800 Hódmezővásárhely, Szegfű u. 2.

Á és M Kamilla Patika Bt. 6630 Mindszent, Csokonai u. 17. + 6636 Mártély, Községház u. 17.

A&E 2000 Bt. Szabó Erna

Abaton Bt. Szent László Patika 7149 Bába, Fő u. 202.

Abonyi Patika Bt. Szent Anna Patika 8000 Székesfehérvár, Liszt Ferenc út 1.

Ábrányi Patika Bt. Írisz Gyógyszertár 4264 Nyírábrány, Hajnal u. 1. + fiók: 4266 Fülöp, Arany J. u. 19.

Acélgvári Gyógyszertár 3100 Salgótarján, Acélgvári u. 58.

Ács Bt. Gyöngyvirág Gytár 8000 Székesfehérvár, Budai út 24.

Ádándi Patika Bt. Őrangyal Gyógyszertár 8653 Ádánd, Árpád u. 7.

Adyvárosi Gyógyszertár 9023 Győr, Tihanyi Á. u. 51.

Aesculap 64 Bt. Aesculap Gyógyszertár 7100 Szekszárd, Széchenyi u. 64.

Aesculap Gyógyszertár 5141 Jásztelek, Szabadság u. 95. + fiók: 5144 Jászboldogháza, Rákóczi u. 11.

Aeskulap Bt. Magyar Korona Gyógyszertár 8638 Balatonlelle, Rákóczi út 208/b.

Ág&Mo Bt.

Agora Gyógyszertár

Agora Gyógyszertár 5123 Jászárokszállás, Posta köz 1. + fiók: 3293 Visznek, Szabadság u. 63.

Agrár-Coop Agráripari Innovációs és Szolgáltató Kft.

Agri-Vet Kft.

Agromark-95 Kft.

Agropannon Kft.

Agrosweet Kft.

Agrovet Kereskedelmi és Szolgáltató Bt.

Akadémia Állatorvosi Bt.

Akadémia Patika Bt. 1173 Budapest, 516. u. 10.

AKA-HYB Kft.

Alcsiszigeti Szarvasmarha-tenyésztő Kft.

Alir Patika Bt. Remény Gyógyszertár 2730 Albertirsa, Vasút u. 4. + 2736 Mikebuda, Iskola u. 24.

Állatgyógyászati Bt.

Állatklinika Bt.

Állatkórház Bt.

Áll-Ma-Vet Bt.

Állomás Gyógyszertár Bt. 9400 Sopron, Mátyás király u. 23.
Alpha-Vet Állatgyógyászati Kft.
Alpha-Vet Kft.
Alsógödi Gyógyszertár, 2131 Göd, Jávorka S. u. 4/b.
Alsóvárosi Gyógyszertár 6725 Szeged, Földmíves utca 27.
Alsóvárosi Patika Bt. 2600 Vác, Zöldfa u. 1.
Altaripa-Med Bt. Tilia Gyógyszertár 7130 Tolna, Alkotmány u. 24.
Althaea Bt. Althaea Gyógyszertár 9142 Rábapatona, Kossuth u. 17.
Altusfarm Bt. Altus Gyógyszertár 7140 Bátaszék, Budai u. 17.
Amarillisz Gyógyszertár 2381 Táborfalva, Iskola u. 3.
Amarillisz Patika 5836 Dombegyház, Aradi u. 2.
Ambrózia Gyógyszertár 8685 Gamás, Temesvár u. 1. (módosítva: 11055/1/2003.)
Ambrózia Gyógyszertár 8685 Gamás, Temesvári u. 1. + fiók: 8684 Somogybabod, Kossuth u. 58/d.
Ametiszt Gyógyszertár 5746 Kunágota, Rákóczi u. 28/b. + fiók 5745 Dombiratos, Hősök u. 30.
Ametiszt Gyógyszertár 8647 Balatonmárfürdő, Vilma u. 5.
Ametiszt Patika Bt. 8164 Balatonfőkajár, Kossuth u. 28.
Amfora Patika 9342 Mihályi, Kisfaludy u. 7.
Andrea Patika 2000 Szentendre, Hamvas B. u. 2.
Angelika Patika Bt. 3630 Putnok, Andrássy u. 8.
Angyal Patika 2687 Bercel, Kossuth tér 10.
Angyal Patika Bt.
Angyalföld téri Patika Bt. Főnix Gyógyszertár 4031 Debrecen, Angyalföld tér 13-14.
Angyalszív Gyógyszertár 9200 Mosonmagyaróvár, Móra F. u. 7.
Anima Kft.
Animal-Med Kft.
Animal-Rep Bt.
Animed WM Kft.
ANI-MED-VET Kft.
Anipharma Kft.
AniVet Kft.
Anselmus Bt.
Apátfalva Gyógyszerészeti és Ker. Bt. Mérleg Gyógyszertár 6931 Apátfalva, Hunyadi u. 6.
Apipharm Patika Bt. Hársfa Gyógyszertár 3462 Borsodivánka, József A. u. 55.
Apolló Gyógyszertár 1195 Budapest, Üllői út 257.
Apostol Gyógyszertár 3281 Karácsond, Szent István út 18.
Apotéka-Vet Kereskedelmi Kft.
Apotheca-95 Bt. 4220 Hajdúböszörmény, Baross G. tér 13. Vöröskő Gyógyszertár 4220 Hajdúböszörmény, Karap F. u. 5. + fiók: 4224 Bodaszőlő, Boda Katalin u. 4.
Apotheka Bt. 2942 Nagyigmánd, Kossuth u. 42.
Aqua Fontis Patika Bt. 2194 Tura, Petőfi tér 25.
Aqua Patika Bt. 1214 Budapest, Erdősor u. 133.
Aquincum Patika Bt. 1036 Budapest, Lajos u. 131.
Arany Egyszarvú Bt. Arany Egyszarvú Gyógyszertár 4024 Debrecen, Kossuth u. 8.
Arany Gyógyszertár 2618 Nézsza, Szondi u. 101.
Arany Kígyó Gyógyszertár 6300 Kalocsa, Széchenyi u. 8.
Arany Kígyó Gyógyszertár 9400 Sopron, Magyar u. 6.
Arany Kígyó Patika Bt. 2370 Dabas, Szent István u. 52.
Arany Kos Patika Tököl
Arany Mérleg Gyógyszertár 3700 Kazincbarcika, Mikszáth K. u. 6.
Arany Oroszlán Patika 4262 Nyíracsad, Petőfi tér 2.
Arany Patika Bt. 2750 Nagykőrös, Szabadság tér 11.
Arany Patika Bt. 4200 Hajdúszoboszló, Arany J. u. 19.
Arany Sas Patika 91 Bt. 4220 Hajdúböszörmény, Ady tér 11.
Aranyalma Patika 4492 Dombrád, Kossuth út 53.
Aranyalma Patika Bt. 9023 Győr, Mészáros L. u. 20.
Aranyeső Patika 8127 Aba, Rákóczi út 27.

Aranyfü Gyógyszertár 1203 Budapest, Kossuth L. u. 21-29.
Aranyhárs Patika Gyógyszertár 2253 Tápióság, Bicskei u. 8.
Aranykakukk Gyógyszertár 5083 Kengyel, Kossuth út 85.
Aranykehely Gyógyszertár 2884 Bakonyszombathely, Kossuth u. 46/a.
Aranykehely Gyógyszertár 5600 Békéscsaba, Berényi út 69.
Aranykehely Gyógyszertár 5900 Orosháza, Szőlő krt. 45.
Aranykehely Gyógyszertár Csokonya Patika Ker. Bt. 7555 Csokonyavisonta, Xantus J. u. 263.
+ fiók: 7553 Görgeteg, Fő u. 12.
Aranykehely Patika 6421 Kisszállás, Felszabadulás u. 40.
Aranykehely Patika Kecskemét
Aranykereszt Gyógyszertár 5350 Tiszafüred, Baross u. 28. + fiók: 5322 Tizsaszentimre, Kossuth u. 2.
és 5361 Tizsaigar, Rákóczi út 18.
Aranykereszt Gyógyszertár 5700 Gyula, Vásárhelyi Pál u. 4.
Aranykereszt Gyógyszertár 6500 Baja, Szabadság u. 28.
Aranykereszt Patika Bt. 4400 Nyíregyháza, Hatzel tér 1.
Aranykígyó Gyógyszertár 8630 Balatonboglár, Vikár Béla u. 6/a.
Aranykígyó Magángyógyszertár 3356 Kompolt, Fő út 27.
Aranykígyó Patika 2900 Komárom, Kalmár köz 9.
Aranykorona Gyógyszertár 2635 Vámosmikola, Petőfi u. 2.
Aranykorona Patika Bt. 3565 Tiszalúc, Széchenyi u. 1.
Aranymérleg Patika 5925 Gerendás, Petőfi u. 7.
Aranymérleg Patika 6400 Kiskunhalas, Szász K. u. 2.
Aranypajzs Patika Bt. Aranypajzs Gyógyszertár 2241 Süllyap, Szent István tér 12.
Arany-Sas Gyógyszertár 4755 Ökörítőfülpös, Kossuth u. 108.
Arany Sas Gyógyszertár 5500 Gyomaendrőd, Hősök u. 65/1.
Arany-Szarvas Patika Bt. 4634 Aranyosapáti, Kossuth u. 63.
Aranyvessző Patika 5905 Orosháza, Kiss Ernő u. 8.
Arkangyal Bt. 3562 Onga, Bem u. 43.
Árnika Patika Bt. 3718 Megyaszó, Alkotmány út 13.
Árpád Gyógyszertár 5700 Gyula, Árpád u. 18.
Árpád Patika Bt. 2769 Tápiószőlős, Árpád u. 11.
Árpád úti Gyógyszerészeti Bt. 9021 Győr, Árpád u. 47.
Árva-Lóky és Társai Bt. Jó Pásztor Patika 7521 Kaposmérő, Hunyadi u. 5/a.
Árvavár Gyógyszertár Bt. 1158 Budapest, Bezsilla Nándor u. 29/b.
Assisi Szent Ferenc Bt. 6723 Szeged, Debreceni u. 2.
Aszklépiosz Bt. Kígyó Gyógyszertára 3974 Ricse, Ady E. u. 3.
ATC Patika Bt. Salus Gyógyszertár 3600 Ózd, Újváros tér 6.
Atropa Belladonna Bt. 1238 Budapest, Táncsics M. u. 90.
Aurélia Bt. 7100 Szekszárd, Árok u. 3. I/3. Aurélia Gyógyszertár 7100 Szekszárd, Csatári u. 3.
Auri Libra Bt. Aranymérleg Gyógyszertár 8000 Székesfehérvár, Berényi út 11.
Aurora Patika Bt.
Avar Péter
AVESZT Bt.
Avian-Vet Kft.
Avicenna Bt. Szezám Gyógyszertár 4558 Ófehértó, Alkotmány u. 12.
B & K Bt. Havasi Gyopár Gyógyszertár 2255 Szentlőrincskáta, Dózsa Gy. út 35/a.
B.O.S. Mediker Bt. 7621 Pécs, Főiskola u. 4. - Szilvás Gyógyszertár 7300 Komló, Függetlenség u. 34.
B+B Elixír 2000 Bt. Elixír Patika 7042 Pálfa, Arany J. u. 15.
Bábolna Baromfitenyésztő Farm Kft.
Bábolna Takarmányipari Kft.
Babos Patika Bt
Babos Patika Ker. Bt. Megváltó Gyógyszertár 7570 Barcs, Felszabadulás u. 5.
Bács-Vet Bt.
Baktiné Hajdú Mária 4555 Levelek, Ifjúság u. 6.
Balatonszentgyörgyi Gyógyszertár 8710 Balatonszentgyörgy, Berzsényi u. 110.
Ballószög Gyógyszertár Ballószög

- Balmazpharm Kft.
Balmazpharm-A Bt.
Balmazpharm-A Bt.
Balmazpharm-A Bt.
Balog Gyula 5731 Sarkadkeresztúr, Rákóczi u. 16.
Balogh Béla Kft.
Balzsam Bt. Balzsam Patika 2900 Komárom, Klapka u. 3.
Balzsam Gyógyszertár 6120 Kiskunmajsa, Hősök tere 3.
Balzsam-Med Bt. Ambrózia Gyógyszertár 7044 Nagydorog, Kossuth L. u. 21-23.
Banco Bt. Elixír Gyógyszertár 7017 Mezőszilas, Petőfi u. 38. + fiók: 8135 Dég, Széchenyi u. 39.
Bántay és Társa Patika Bt. Fortuna Gyógyszertár 3600 Ózd, Árpád vezér út 25.
Baracska Patika 2471 Baracska, Ország u. 17/b.
Barha Árpád és Társa Bt. 3528 Miskolc, Fövényszer u. 65. Forrás Gyógyszertára 3572 Sajólád, Petőfi u. 1.
Barnác Bt. (Kaposvár) Aranyzarvas Gyógyszertár 7434 Mezőcsokonya, Fő u. 42. + fiók: 7435 Somogyárd, Fő u. 4.
Bátor Patika Bt. 4300 Nyírbátor, Édesanyák útja 3.
Bayer Hungária Kft.
Bazsalikom Patika 1116 Budapest, Bazsalikom u. 60.
Beck Bt. Szentháromság Patika 7720 Pécsvárad, Szentháromság tér 9.
Békésszentandrási Gyógyszertár 5561 Békésszentandrás, Fő u. 18.
Be-Ko-Mo Kft.
Belladonna 94 Gyógyszerészeti Bt. 8460 Devecser, Ifjúság u. 2.
Belladonna Gyógyszertár 2254 Szentmártonkáta, Rákóczi u. 52./b.
Belvárosi Gyógyszertár 4400 Nyíregyháza, Luther u. 3.
Belvárosi Oroszlán Patika Bt. 3530 Miskolc, Széchenyi u. 76.
Bence és Társai Bt. Szent Miklós Gyógyszertár 2541 Lábatlan, Zalka ltp. 34.
Benei Katalin 4161 Báránd, Kossuth tér 11.
Bereg Flóra Gyógyszertár Bt. 4937 Barabás, Árpád út 27.
Berek Patika Bt. 5300 Karcag, Kiss Antal u. 3.
Béres Agrár-Kereskedőház Kft.
Béres Patika Bt. Béres Patika 4600 Kisvárd, Árpád u. 26.
Bermenta Bt. Menta Gyógyszertár 7100 Szekszárd, Kandó K. u. 10.
Besztercei Gyógyszertár 3100 Salgótarján, Beszterce tér 1.
Besztercei Gyógyszertár 3100 Salgótarján, Beszterce tér 1. (módosítva: 12475/1/2003.)
Beta Plusz Bt. Kertvárosi Gyógyszertár 4400 Nyíregyháza, Dugonics u. 29/a.
Bethlen Utcái Patika Bt. 4026 Debrecen, Bethlen u. 4.
Betula Patika Bt. 4642 Tornyospálca, Kossuth u. 1.
Bíbor Patika Bt. Megváltó Gyógyszertár 2243 Kóka, Kossuth L. u. 11.
Bíbor Pharma Kft.
Bicskei Kékkereszt Állatgyógyászati Kkt.
Biharpharma Bt. 4172 Biharnagybajom, Széchenyi u. 3.
Biopet-Kanizsa Bt.
Bio-Quick Kft.
Biovet Kft.
Blazso Bt. Hársfa Patika 7100 Szekszárd, Széchenyi u. 30.
Bodó és Társa Bt. Kristály Gyógyszertár 6721 Szeged, József A. sgt. 4. + fiók: 6754 Újszentiván, Felszabadulás út 5/b.
Bodrog Patika Bt. Szent Kereszt Gyógyszertár 3916 Bodrogkeresztúr, Kossuth u. 3/b.
Bodza Patika 5663 Medgyesbodzás, Széchenyi u. 61/a. + 5665 Pusztatörlaka, Lakatos u. 2.
Bodza Patika 6131 Szank, Béke u. 22.
Bogdányi Patika Bt. Vasgyári Gyógyszertára 3533 Miskolc, Lónyai Menyhért u. 13.
Bogiz Bt. Szent Márton Patika 4100 Berettyóújfalu, Sport u. 2.
Bojtorján Gyógyszertár 4033 Debrecen, Szabó Pál u. 59.
Bojtorján Patika 8044 Kincsesbánya, Kincsesi út 39.
Boldogasszony Gyógyszertár 6722 Szeged, Boldogasszony sgt. 35.
Boldogasszony Patika 6000 Kecskemét, Ceglédi u. 28.
Bonsu Gyógyszertár 2760 Nagykáta, Vasút út 19/a.
Borbánya Patika Bt. 4405 Nyíregyháza, Alma u. 71.

- Boróka Gyógyszertár 3145 Mátraterenye, Kossuth u. 225.
Boróka Gyógyszertár 5668 Nagybánhegyes, Kossuth u. 61.
Borókás Gyógyszertár 2220 Vecsés, Kinizsi u. 2.
Borostyán 96 Gyógyszertár Bt. 4030 Debrecen, Szablya u. 4. Borostyán Gyógyszertára 4025 Debrecen, Miklós u. 55.
Borostyán 98 Bt. 2113 Erdőkertes, Fő tér 6.
Borostyán Bt. Borostyán Patika 2233 Ecsér, Bajcsy Zs. u. 1.
Borostyán Gyógyszertár 4334 Hodász, Dózsa Gy. út 5. + 4335 Kántorjánosi, Arany J. út 42.
Borostyán Gyógyszertár 5540 Szarvas, Eötvös u. 44.
Borostyán Gyógyszertár 5667 Magyarbánhegyes, Kossuth u. 80.
Borostyán Gyógyszertár 5946 Békéssámszon, Fő tér 4.
Borostyán Gyógyszertár 6098 Tass, Széchenyi u. 50.
Borostyán Gyógyszertár 6346 Sükösd, Dózsa Gy. u. 162.
Borostyán Gyógyszertár 9721 Gencsapáti, Hunyadi u. 193.
Borostyán Patika 3100 Salgótarján, Füleki u. 53.
Borostyán Patika 3258 Tarnalelesz, Fedémesi út 2.
Borostyán Patika 6343 Miske, Fő u. 52.
Borostyán Patika 8866 Becsehely, Kossuth Lajos út 51.
Borostyán Patika 9012 Győr, Hegyalja u. 34-36.
Borostyán-Patika 4516 Demecser, Szent István u. 3.
Botica Bt. Cédus Gyógyszertár 10205 Budapest, Nyári Pál u. 101.
Botos és Társa Bt. 2532 Tokodaltáró, József A. út 35.
Bovinus 2000 Kft.
Bőcsi Patika Bt. 3574 Bőcs, Rákóczi u. 94.
Böhönyei Gyógyszertár 8719 Böhönye, Fő u. 29.
Bökény Patika Bt.
Bubó Bt.
Budapesti Állatkórház Kft.
Bugyi András és Társai Bt. Dr. Bugyi István Gyógyszertár 6600 Szentes, Kossuth tér 5.
Bulyáki és Társai Gyógyszertár Bt. Magyar Korona Gyógyszertár 4355 Nagyecsed, Hunyadi János u. 1.
Búza Patika 4400 Nyíregyháza, Búza u. 32.
Bükkösi Patika Bt. Arany Oroszlán Gyógyszertár 7682 Bükkösd, Kossuth L. u. 11.
Calen D Bt. Angelica Gyógyszertár 6721 Szeged, Csongrádi sgt. 14/B.
Calendula Patika 4511 Nyírbogdány, Fő u. 10.
Calendula Patika Bt. 7200 Dombóvár, Kórház u. 74.
Cani-Med-Vet Bt.
Capricus Állatgyógyászati Bt.
Capsici Bt. Borostyán Patika 4553 Apagy, Kossuth u. 147/a.
Cavinton Bt. Szent Vid Gyógyszertár 9030 Győr, Heltaí J. u. 7.
Cédus Gyógyszertár 3032 Apc, Fő út 39.
Cédus Gyógyszertár 5321 Kunmadaras, Kálvin u. 12.
Cédus Gyógyszertár 5520 Szeghalom, Tildy Z. u. 10.
Cédus Gyógyszertár 9766 Rum, Szombathelyi u. 1.
Cédus Patika 2094 Nagykovácsi, Kossuth u. 105.
Cédus Patika 5661 Újkígyós, Kossuth u. 55.
Cédus-Patika Bt. 4465 Rakamaz, Kossuth út 42/a. Cédus Patikája 4463 Tiszanagyfalu, Szabadság u. 42.
Celer Bt.
Celli Szent Márton Patika Bt. 9500 Celldömölk, Sági u. 3.
CENTAURII Bt. Szent Ferenc Gyógyszertár 2074 Perbál, Dózsa Gy. u. 17/d.
Centaurium Patika Bt. 2170 Aszód, Szabadság tér 2. + 2181 Iklad, Szabadság út 61.
Centrum Gyógyszertár Bt. Reflex Gyógyszertár 1173 Budapest, Ferihegyi út 93.
CEVA-Phylaxia Rt.
Coop-No-Rin Kft.
Cor Patika Bt. Valentin Gyógyszertár 3794 Boldva, Mátyás király u. 79.
Cornelius Patika Bt. Rozmaring Gyógyszertár 7056 Szedres, Rákóczi u. 44/a.
Coronella Patika 5700 Gyula, Nürnbergi u. 1/b.
Coronilla Patika Bt. 6328 Dunapataj, Ordasi u. 13.

Cymedica Hungary Kft.
Cynara Bt. 1094 Bp. Tompa u. 24. Szent Erzsébet Gyógyszertára 2051 Biatorbágy, Ybl Miklós sétány 2.
Czabai Gyógyszerellátó Bt. 9144 Kóny, Rákóczi u. 9.
Czagler és Tsa Bt. Medicz Patika 2462 Martonvásár, Budai út 11.
Csaba Vezér Patika Bt.
Csabacsüd Gyógyszertár Gyógyszer-kiskereskedelmi Bt.
Csanád Patika 6347 Érsekcsanád, Dózsa Gy. u. 78.
Csanyteleki Gyógyszertár Bt. 6647 Csanytelek, Kossuth u. 29.
Csapókerti Patika 4033 Debrecen, Süveg u. 5.
Csatóné és Fia Bt. Szent Iván Patika 7092 Nagykónyi, Kis u. 360.
Csende Bt. Arany Kereszt Gyógyszertár 4440 Tiszavasvári, Vasvári P. u. 61.
Csenger Kft.
Csengery Gyógyszertár Nagykanizsa
Csepel Patika Bt. 1215 Budapest, Táncsics M. u. 10-12.
Csepeli Csalán Gyógyszertár Bt. 1214 Budapest, Rákóczi F. u. 154-170.
Csepregi Üdvöztető Bt.
Cserényiné és Társa Bt. 7400 Kaposvár, Kócsag u. 10. Gyöngyvirág Gyógyszertár 7400 Kaposvár Toponári u. 92.
Csernus és Társa Bt. Kabay Patika 6640 Csongrád, Fő u. 36. + 6645 Felgyő, Kossuth L. u. 25-27.
Csiki Patika 5900 Orosháza, Tas út 21.
Csillag Gyógyszertár 4700 Mátészalka, Bajcsy zs. út 22.
Csillag Gyógyszertár 5234 Tiszaroff, Hősök tere 15.
Csillag Patika 5900 Orosháza, Széchenyi tér 1.
Cspikebogyó Bt. 2200 Monor, Kossuth u. 67.
Csontos Patika Gyógyszertár 2740 Abony, Vasút u. 22.
Csontváry Gyógyszertár 5136 Jászszentandrás, Mártírok út 12.
Csontváry Gyógyszertár 9500 Celldömölk, Széchenyi u. 5.
Csóványos Patika 2638 Kémence, Fő út 196.
Csurgói Medicina Patika Bt.
Csurgói Medicina Patika Bt. Medicina Patika Gytár 8840 Csurgó, Csokonai u. 4.
D.M.H. Gyógyszerészeti Bt. Ezüsthárs Gyógyszertár 9485 Nagycenk, Iskola u. 1.
Daktari Bt.
Dávid János 5732 Mezőgyán, Arany János u. 8. + 5734 Geszt, Kossuth u. 1.
Deák Pharma Gyógyszer-kisker. Bt. Elixír Gyógyszertár 6725 Szeged-Szőreg, Szerb u. 6.
Deákvári Patika Bt. Deákvári Gyógyszertár 2600 Vác, Deákvári Fő tér 30.
Dei Gyógyszertár 5600 Békéscsaba, Baross u. 34.
Déli Farm Kft.
Dél-Vet Kft.
Dem-Kel-Er Bt. Kelp Ilona Gyógyszertár 4440 Tiszavasvári, Kossuth út 40.
Diadem Gyógyszertár 5500 Csomaendrőd, Fő út 210.
Diána Gyógyszertár 3001 Hatvan, Bajcsy Zs. út 9.
Diófa Gyógyszertár 2723 Nyáregyháza, Diófásor út 11.
Divasa Farmavic Hungária Kft.
Dobosi-Edina Gyógyszertár Bt. Edina Gyógyszertár 4823 Nagydobos, Fő út 124.
Dolores Patika Bt. 3578 Girincs, Sport tér 1.
Dolores Patika Bt. 3578 Girincs, Sport tér 1.
Dorisch Gyógyszertár Bt. 2840 Oroszlány, Népek Barátsága u. 41.
Dorottya Gyógyszertár 3063 Jobbágyi, Felszabadulás u. 85.
Dosis Alfa Bt. Pelikán Gyógyszertár 7200 Dombóvár, Hunyadi tér 27.
Doxi Bt. Dunaszekcsői Gyógyszertár 7712 Dunaszekcső, Rév u. 1.
Dózsa Gyógyszertár 5520 Szeghalom, Dózsa Gy. út 32. + 5527 Bucsa, Kossuth tér 5.
Dömötör Bt.
Dr. Berényi Ferenc
Dr. Berta Péter
Dr. Boncza Ibolya
Dr. Boncza Ibolya
Dr. Bondor Attila

- 
- Dr. Boros Imre
Dr. Bozi Róbert
Dr. Bölcskei István
Dr. Búvár István
Dr. Csajbók Ferenc
Dr. Csanaki és Tsa Bt. Remény Gyógyszertár 9071 Gönyű, Kossuth u. 143. + fiók: 9072 Nagyszentjános, Radnóti u. 4.
Dr. Cserényi Péter
Dr. Dezső János Medi-Best Bt.
Dr. Erdei János
Dr. Erdődi János
Dr. Érsek Ervin
Dr. Évin Sándor és Társai Bt.
Dr. Fábrián Miklós
Dr. Faragó Balázs
Dr. Faragó Zsoltné Markó Krisztina
Dr. Fazekas István
Dr. Fekete Ágoston
Dr. Fekete Csongor
Dr. Fekete Miklós
Dr. Fendrik Péter Garas Bt.
Dr. Gábor Ferenc
Dr. Grániczné és Társai Bt. Kossuth Gyógyszertár 5440 Kunszentmárton, Kossuth u. 4.
Dr. Gulyás János
Dr. Hajdú Pál
Dr. Hajdú Rózsa Ágnes
Dr. Hargitay - Dr. Nyers Bt.
Dr. Janzsó József
Dr. Jároli Bt. Szent László Patika 6351 Bátya, Bercsényi u. 6.
Dr. Judák Róbert
Dr. Kasziba István
Dr. Kiss Attila
Dr. Kiss József
Dr. Kiszler Gyula
Dr. Kléh Zsolt
Dr. Koleszár József
Dr. Koletics György
Dr. Koncz Pharma Bt. 6800 Hódmezővásárhely, Bajcsy-Zs. u. 57.
Dr. Koren János
Dr. Kovács Állatklinika Kft.
Dr. Kovács Gyula
Dr. Köcski László
Dr. Köppel Szilárd
Dr. Kunstár Pál
Dr. Liptákné és Társa Bt. Vasúti Gyógyszertár 5400 Mezőtúr, Köztársaság u. 1.
Dr. Lumniczer Bt. Dr. Lumniczer Sándor Gyógyszertár 9330 Kapuvár, Lumniczer S. u. 6.
Dr. Matolcsi Huba
Dr. Menyhártné és Társai Bt. Kőhíd Gyógyszertár 5100 Jászberény, Hold u. 2.
Dr. Mésző Zoltán
Dr. Mrázik Viktor
Dr. Nagy Barnabás
Dr. Nagy Béla Ferenc
Dr. Nagy Ferenc
Dr. Nagy István és Társai Bt.
Dr. Nóthig István
Dr. Pálfi József
Dr. Paljak János

Dr. Pallaghy Ferenc
Dr. Patocskai Gábor
Dr. Pátzay József
Dr. Perényi Péter
Dr. Petz János
Dr. Simon János
Dr. Sirkó Éva
Dr. Soproni László Egészség Gyógyszertár 1161 Budapest, Hősök tere 6.
Dr. Szakács Endre
Dr. Szakáll Szabolcsné
Dr. Szécsi Károly
Dr. Székely Kft.
Dr. Szepesvári Zsolt
Dr. Terjék Imre
Dr. Tóth Csaba Sándor
Dr. Tóth Géza
Dr. Vácziné Szentlélek Gyógyszertár Bt. 9024 Győr, Mécs László u. 2/b.
Dr. Varga Ottó
Dr. Vígh István
Dr. Vincze Balázs
Dr. Virág Ernő
Dr. Vizardné és Tsa Bt. Újvárosi Gyógyszertár 5400 Mezőtúr, Újváros VII. út 13.
Dr. Vona Viktor
Dr. Zomborszky Zoltán
Dr. Zsardon László
Dráva Patika Bt. Aranysárkány Gyógyszertár 1023 Budapest, Lajos u. 35.
Dráva Vetpharma Bt.
Duna - Coop Kft
Dunakanyar Gyógyszertár Bt. 2621 Verőce, Rákóczi u. 3.
Dunapart Patika (Dunaplaza Üzletközpont) 1138 Budapest, Váci út 178.
Dunavet Bt.
Dunavet-B Rt.
Edim Gyógyszertár 4173 Nagyrábé, Kossuth u. 15.
Egészség Patika 2800 Tatabánya, Vadász utca 6.
Egészségért-96 Patika Bt. 2473 Vál, Vajda J. u. 35.
Egyedi Gyógyszertár 9314 Egyed, Fő u. 43.
Egyeki Pusztahparma Bt. Reménység Patika 4069 Egyek, Hunyadi út 48/a.
Eiger Gyógyszertár 1138 Budapest, Révész u. 8-12.
Elefánt Gyógyszertár 9700 Szombathely, Zanati u. 20. + fiók: Cédrus Fiókgytár. 9791 Torony, Rohonci út 6.
Életfa Gyógyszertár 4326 Máriapócs, Báthori u. 3.
Életfa Patika 3132 Nógrádmegyer, Petőfi u. 77.
Elixir Gyógyszertár
Elixir Gyógyszertár 9444 Fertőszentmiklós, Ifjúság tér 8.
Elixir Patika 1194 Budapest, Pozsony u. 68.
Elixir Patika 3070 Bátonyterenye, Ózdi u. 31.
Elixír Patika 9900 Körmend, Dózsa Gy. u. 1. + fiók: 9783 Egyházasarádóc, Kossuth L. u. 120.
Elixir Patika Gyógyszertár 2750 Nagykőrös, Szolnoki u. 20.
Elixirium Gyógyszertár Bt. 4100 Berettyóújfalu, Bajcsy-Zs. út 3-5.
Emericus Bt.
Emőd Patika Bt. Szent Teréz Gyógyszertár 3432 Emőd, Kossuth L. u. 12.
Endrőd Patika 5502 Gyomaendrőd, Dózsa u. 1.
Eördöghék Bt. Aranyas Patika 9025 Győr, Híd u. 15.
Eötvös Patika Gyógyszertár 1067 Budapest, Eötvös u. 16.
Equus Feed Kft.
Equus Kft.
Equus Pharma Bt. dr. Kocsis Beáta

Erdőfi Patika 2173 Kartal, Ady E. út 45.
Erista Kft.
Erkel Patika 5700 Gyula, Kossuth u. 4.
Ernyey Gyógyszertár Bt. 4400 Nyíregyháza, Rákóczi u. 16.
Ertsey-T és Társa Bt. Isteni Gondviselés Gyógyszertár 2367 Újhartyán, Lövölde tér 2.
Ervin Gyógyszertár Bt. 3528 Miskolc, Berzsenyi D. u. 37. Ervin Gyógyszertára 3528 Miskolc, Franklin u. 2.
Erzsébet Gyógyszertár 4354 Fábianháza, Kossuth út 25. + 4353 Tiborszállás, Dózsa Gy. út 17.
Erzsébet Patika - Sopron Bt. 9400 Sopron, Győri u. 15.
Erzsébet Patika Bt. 9081 Győrújbarát, István u. 76.
Erzsébeti Menta Gyógyszertár Bt. 1204 Budapest, Igló u. 2.
Euro-Vet Bt.
EVE Ker. és Szolg. Bt.
Ezerjő Gyógyszertár 6230 Soltvadkert, Hősök tere 2/1.
Ezerjőfű-Patika 98 Bt. 4181 Nádudvar, Dobó u. 20.
Ezüst Gyógyszertár 3163 Karancsság, Kossuth u. 62.
Ezüst Hárs Patika Bt. 3325 Noszvaj, Kossuth u. 20.
Ezüst Kehely 33 Gyógyszertár Bt.
Ezüst Kehely Gyógyszertár 9400 Sopron, Kodály Z. tér 12.
Ezüst Kígyó-97 Bt. Ezüst Kígyó Patika
Ezüst Sas '95 Bt. Sas Patika Debrecen
Ezüstkehely Patika Bt. 6782 Mórahalom, Szent László park 3.
F.G.H. Patika Bt. F.G.H. Gyógyszertár 8621 Zamárdi, Kossuth L. u. 9.
Fagyöngy 96 Gyógyszertár Bt. 4125 Pocsaj, Piac utca 6/a.
Fagyöngy Gyógyszertár 5940 Tótkomlós, Széchenyi u. 10.
Fagyöngy Gyógyszertár 6345 Nemesnádudvar, Petőfi Sándor u. 51.
Fagyöngy Gyógyszertár 9100 Tét, Fő út 74.
Fagyöngy Gyógyszertár Bt. 8800 Nagykanizsa, Szekeres J. út 2-8. + fiók: 8831 Miklósfa, Kápolna tér
Fagyöngy Patika 4487 Tiszatelek, Kossuth u. 147/b.
Familia Gyógyszertár 4356 Nyírcsaholy, Szabadság u. 3 + fiók: 4337 Járm, Petőfi u. 10.
Family 2000 Patika Bt. Family Gyógyszertár 2721 Pilis, Kossuth L. u. 53.
Faragó gyógyszerész és Tsa Bt. Rákóczi Gyógyszertár 5085 Rákóczifalva, Rákóczi út 71.
Faragó Gyógyszertár 3915 Tarcal, Árpád u. 4.
Farkas Bt. Korányi Gyógyszertára 2760 Nagykáta, Szabadság tér 12/a.
Farmacie-Patika Gyógyszertár 5726 Méhkerék, Bartók B. u. 2.
Farm-A-Med Bt. Miskolc, Nagy László u. 21. Theisz Gyógyszertára 3821 Krasznokvajda, Petőfi út 46.
Fasor Egészségcentrum Bt. Fasor Patika 7400 Kaposvár, Németh István fasor 11.
Fátyolvirág Bt. Margaréta Patika 5900 Orosháza, Táncsics M. u. 30. (a10555/2002. sz. engedély módosítása)
Fedba Pharma Bt. Balogh Familia Gyógyszertár 4333 Nyírkáta, Hodászi út 18.
Fedémes Patika Bt. Margit Gyógyszertár 2014 Csobánka, Béke u. 11.
Fehér Galamb 1875 Gyógyszertári Bt. 8154 Polgárdi, Batthyány u. 95.
Fehér István és Társa Patika Bt. Fehér Holló Gyógyszertár 6646 Tömörkény, Petőfi u. 2.
Fehér Kígyó Gyógyszertár 4244 Újfehértó, Szent István u. 8.
Fehér Kígyó Gyógyszertár 5900 Orosháza, Kossuth u. 42.
Fehér Kígyó Patika Bt. 9200 Mosonmagyaróvár, Győri kapu u. 5.
Fehér Patika 1213 Budapest, Szent László u. 117.
Fehér Tulipán Gyógyszertár 6900 Makó, Tulipán u. 40.
Fekete Gólya Gyógyszertár 4071 Hortobágy, Kossuth u. 3. + fiók: 4273 Hajdúbagos, Nagy u. 85.
Fekete Kígyó Gyógyszertár 2600 Vác, Széchenyi u. 37.
Fekete Mamba Bt. Fekete Mamba Gyógyszertár 6725 Szeged, Korda u. 1.
Fekete Pajzs Patika Bt. 2767 Tápiógyörgye, Szent István tér 4.
Fekete Sas Gyógyszertár 5000 Szolnok, Kacsá u. 12.
Fekete Sas Patika 6000 Kecskemét, Szabadság tér 6.
Fekete Sas Patika Bt. 2523 Sárísáp, Fő u. 172.
Felsőszentiváni Gyógyszertár 6447 Felsőszentiván, Martinovics u. 5.
Fenyő Gyógyszertár 9343 Beled, Rákóczi u. 154.
Fertődi Patika Bt. 9431 Fertőd, Vasút sor 1.

- Fe-Sko Bt. Irinyi János Gyógyszertár 4281 Létavértes, Árpád tér 2.
Fictile Pharma Bt. Debrecen, Hadházi út 16/c. Levendula Patika 4029 Debrecen, Csapó utca 22.
Filoména Patika Bt. Segítő Mária Gyógyszertár 1066 Budapest, Teréz körút 22.
Flastrom Gyógyszertár Bt. Megváltó Gyógyszertár 9600 Sárvár, Kossuth tér 7.
+ fiók: 9756 Ikervár, József Attila u. 81. + 9641 Rábapaty, Új u. 36.
Flóra Gyógyszertár 3600 Ózd, Ív út 1.
Flóra Patika 4324 Kállósemjén, Kossuth u. 84.
Flóra-Med Bt. Salvia Gyógyszertár 7130 Tolna, Bajcsy-Zs. u. 27.
Flórián Patika 2096 Üröm, Doktor u. 1.
Flos Bt. 7960 Sellye, Jókai u. 1. - Drávafoki Gyógyszertár 7967 Drávafok, Kossuth u. 42.
Fodor Patika Bt. 1142 Budapest, Erzsébet királyné útja 47.
Fodor-Menta '96 Bt. Kassai úti Patika 4028 Debrecen, Kassai út 8.
Fogarasi és Tsa. Bt. Schulek Elemér Gyógyszertár 9482 Nagylózs, Hunyadi u. 1.
Fontana Bt. Levendula Patika 7098 Magyarkeszi, Hősök tere 1.
Fontana Patika Bt. 3529 Miskolc, Testvérvárosok u. 14/a.
Forrás Gyógyszertár 4625 Záhony, Ady E. u. 16.
Forrás Patika 6400 Kiskunhalas, Eötvös u. 2.
Forrás Patika 8409 Úrkút, Május 1. tér 2.
Fortuna Gyógyszertár 6222 Csengőd, Dózsa Gy. u. 67.
FORVET Kft.
Földes Bt. Gondviselés Gyógyszertár 4400 Nyíregyháza, Deák F. u. 28.
Főtéri Helikon Gyógyszertár Bt. 8360 Keszthely, Kossuth L. u. 37.
Főtéri Patika 2626 Nagymaros, Fő tér 10.
Frank Mihály Fehér Holló Gyógyszertára Bt. 9300 Csorna, Templom u. 3.
Fürdő Patika Bt. 4200 Hajdúszoboszló, Szilfákajla u. 26.
Füzes Gyógyszertár 5525 Füzesgyarmat, Kossuth u. 12.
G & G Farma Bt. Hosszúhetényi Gyógyszertár 7694 Hosszúhetény, Fő u. 175.
G & G Medi Vet Kft.
G.Á. Bt. Tiszadada Gyógyszertár 4455 Tiszadada, Rákóczi út 5/a.
Gabomix-Feed Kft.
Gábrriel Arkangyal Patika 5241 Abádszalók, Deák F. u. 10.
GAIA Patika Bt.
Galamb Hungária Kft.
Galenika Gyógyszerészeti Bt. Galenika Gyógyszertár 4286 Bagamér, Bocskai u. 3. + fiók: 4285 Álmosd, Bocskai u. 17.
Galenus 95 Bt. 2300 Ráckeve, Eötvös u. 3.
Galenus Bt. Szent Bernát Patika 2421 Nagyvenyim, Fő u. 45.
Galéria Patika 5600 Békéscsaba, Gyulai u. 18/1.
Gallus Kft.
Gamma Gyógyszertár 5751 Nagykamarás, Petőfi u. 21.
Gara és Társai Gyógyszerkereskedelmi Bt. Szent István Gytár 7500 Nagyatád, Korányi u. 4.
Gedeon és Gedeon Bt. Remény Gyógyszertár 4600 Kisvárd, Szent László u. 69.
Gedeon Gyógyszertár 4400 Nyíregyháza, Bocskai u. 94.
Generáció Patika Bt. 2191 Bag, Petőfi tér 14. + fiók: 2192 Hévízgyörk, Kossuth u. 59. + 2193 Galgahévíz, Dobó u. 24.
Gerse Patika Bt. Gerse Gyógyszertár 7400 Kaposvár, Honvéd u. Szolgáltatóház
G-Kristály Patika 6522 Gara, Kossuth u. 70.
Gold-Serfens Patika Bt. Arany Kígyó Gyógyszertár 7030 Paks, Dózsa Gy. u. 77.
Gondviselés '99 Bt.
Gondviselés Gyógyszertár 6077 Orgovány, Kossuth u. 66.
Gondviselés Gyógyszertár 7975 Kétújfalu, Zrínyi M. u. 35/1. (módosítás: 11434/1/2003.)
Gondviselés Gyógyszertár 7975 Kétújfalu, Zrínyi M. u. 35/a. + fiók: 7918 Lakócsa, Dózsa Gy. u. 2.
Gondviselés Patika "95" Bt. 2628 Szob, Ipolysági út 7.
Gondviselés Patika 2645 Nagyoroszi, Felszabadulás u. 42.
Gondviselés Patika Bt. Gondviselés Gyógyszertára 9700 Szombathely, Semmelweis u. 28.
Gordos Bt. Remény Gyógyszertár 8800 Nagykanizsa, Garai út 14.
Gömör Patika Bt. 3600 Ózd, Vasvár út 52-30.
Granula Bt. Karász Patika 4544 Nyírkarász, Kossuth út 1.

Grigalaviciusné és Tsa Bt. 8220 Balatonalmádi, Rákóczi u. 37.
Skorpió Gyógyszertár 8000 Székesfehérvár, Beszédes J. tér + fiók: 8041 Csór, Fő tér 10.
GS-Herc Bt. 4032 Debrecen, Fáy u. 43. Hárs Patikája 4251 Gahdúsámson, Hunyadi u. 2.
GSK-Pharma Kft. 1035 Budapest, Miklós út 13. 7/36.
Gulipán Bt. Szent Jakab Gyógyszertár 3292 Adács, Kossuth u. 13.
Gulyás Gyógyszerészeti Bt. Órangyal Patika 7181 Tevel, Fő u. 290/2.
Gutné Istenes Réka
Gyál-Liget Patika 2360 Gyál, Vecsési út 46.
Gyémánt Bt. Gyémánt Kígyó Gytár 8151 Szabadbattyán, Árpád u. 2/a.
Gyémánt Patika Bt. 1165 Budapest, Centenáriumi sétány 16-18.
Gyevi Patika Bt. 6750 Algyő, Egészségház u. 42.
Gynecopharma Bt. Kösas Gyógyszertár 7827 Beremend, Kossuth L. u. 11.
Gyógyforrás Gyógyszertár 2330 Dunaharaszti, Dózsa Gy. u. 27.
Gyógyforrás Gyógyszertár 4200 Hajdúszoboszló, Hősök tere 3.
Gyógyír Bt. 9317 Szany, Ady E. u. 4.
Gyógyír Bt. Gyógyír Patika 4150 Püspökladány, Kossuth u. 5.
Gyógyír Bt. Winkler Patika 2141 Csömör, Vörösmarty u. 17.
Gyógyír Patika 3060 Pásztó, Semmelweis u. 9.
Gyógy-Kamilla II. Patika Bt. Besenyőtelek
Gyógyszer Kisker. Bt. Betánia Gyógyszertár 5300 Karcag, Szabó J. u. 14.
+ fiók: Fehér Hattyú Fiókgyógyszertár 5363 Nagyvíván, Fő út 43.
Gyógyszerészeti Bt. Borostyán Gytár 7400 Kaposvár, Petőfi tér 4.
Gyógyulást Bt. Egészség Gyógyszertár 4400 Nyíregyháza, Fészek u. 115.
Gyógyüdülő Patika 5700 Gyula, Várkert 1.
Gyóni Patika Bt. Szent Ferenc Gyógyszertár 2373 Dabas-Gyón, Kossuth u. 32.
Gyopár 92 Gyógyszertár Bt. Fekete Gyopár Gyógyszertár 2220 Vecsés, Telepi út 28.
Gyopár Patika 3351 Verpelét, Szabadság tér 9.
Gyöngy Patika 4119 Váncsod, Kossuth u. 13.
Gyöngyvirág Gyógyszertár 5742 Elek, Harruckern tér 2.
Gyula-Vet Kft.
Hajdú és Társai Bt. Turul Madár Gyógyszertár 5462 Cibakháza, Szabadság tér 1.
Hajdú Gyógyszerkereskedelmi Rt.
Hajdú Gyógyszertár Bt. 4220 Hajdúböszörmény, Árpád u. 45.
Hajdúvet Kft.
Hajnal Gyógyszertár 9400 Sopron, Malompaták u. 10.
Hajnal Patika Bt.
Halas-Vet Bt.
Halász Gyógyszertár 4485 Nagyhalász, Arany J. u. 35.
Halászné Turcsányi Erzsébet
Hanga Patika 2220 Vecsés, Károly u. 20.
Hangy-A-Vet Bt.
Hanor Gyógyszerkereskedelmi Bt.
Hargita Gyógyszertár 6200 Kiskőrös, Luther tér 5.
Harmat Patika Bt. Inczeffy Patika 2131 Göd, Pesti út 86.
Három Királyok Bt. 1028 Budapest, Hidegkúti út 140.
Háromkirályok Gyógyszertár 8630 Balatonboglár, Szabadság u. 4.
Hárs Gyógyszertár 4030 Debrecen, Pandúr u. 2/a.
Hárs Gyógyszertár 6786 Ruzsa, Tömörkény tér 8-9.
Hárs Patika Bt. 2000 Szentendre, Vasúti Villasor 55. Városi Gyógyszertár 2000 Szentendre, Kanonok u. 4.
Hársfa Gyógyszertár 4363 Nyírmihálydi, Petőfi S. u. 16.
Hársfa Gyógyszertár 5744 Kevermes, Battonyai u. 8/a.
Hársfa Gyógyszertár 6078 Jakabszállás, Petőfi S. u. 6.
Hársfa Gyógyszertár 8741 Zalaapáti, Szent István tér 7.
Hársfa Patika 6200 Kiskőrös, Petőfi u. 14.
Hárs-Lat Bt. Hársfa Patika 1141 Budapest, Fogarasi út 143.

- Heczber-96 Bt. Re-Barbara Patika 9374 Iván, Fő u. 61. + fiók: 9372 Csapod, Fő u. 20.
+ 9375 Csáfordjánosfa, Hunyadi u. 1.
- Hegedűs Erzsébet 6765 Csengele, Petőfi u. 20.
- Hegedűs és Társa Bt. Zöldy Gyógyszertár 5310 Kisújszállás, Kossuth L. u. 12.
- Helio Patika Bt. 9200 Mosonmagyaróvár, Határőr u. 6.
- Helios Gyógyszertár 2071 Páty, Széchenyi u. 1.
- Helios Patika 4400 Nyíregyháza, Korányi Frigyes út 21/2.
- He-Ma Pharma Bt. Korányi Gyógyszertár 8600 Siófok, Korányi S. u. 14.
- Heniter Bt. Heniter Gyógyszertár 6783 Ásotthalom, Béke u. 20.
- Herba Patika 6332 Uszód, Hősök tere 5.
- Hérics Patika 5600 Békéscsaba, Szabadság tér 26.
- Hertel Bt.
- HFK Patika Bt. Angyal Patika 2092 Bunakeszi, Fő tér 1.
- Hímesházi Gyógyszertár 7735 Hímesháza, Hősök tere 8.
- HÓD Állatgyógyászati Kereskedelmi és Szolgáltató Kft.
- Hódi Bt. Szent Anna Patika
- Holló-Pharma Bt.
- Homeopharma Bt. Szent Hedvig Patika 1028 Budapest, Hidegkúti út 169.
- Horváth és Ragetti Szent Damján Patika Bt. 6600 Szentes, Sima F. u. 38.
- Horváth Gyógyszertár Bt. Csesztreg
- Horváth-Pharma Bt. Árvácska Gyógyszertár 4951 Tiszabecs, Rákóczi út 28/a.
- Hóvirág Patika 96 Bt. 1121 Budapest, Rác A. u. 5.
- Humanitas Gyógyszertár 1172 Budapest, Jászivány u. 1.
- Humanus Gyógyszertár 3980 Sátoraljaújhely, Széchenyi tér 9.
- Humed Bt. Oroszlán Patika 1135 Budapest, Lehel u. 28.
- Hungaropharma Rt. (Bp) Békéscsabai Kereskedőház és Raktár Békéscsaba
- Hungaropharma Rt. (Bp) Miskolc Kereskedőház és Raktár Miskolc
- Hungaropharma Rt. 1061 Bp. Király u. 12. Veszprémi telephelye 8200 Veszprém, Kabay u. 1.
- Hunnia Patika 6435 Kunbaja, Rákóczi u. 21.
- Hunyadi János Patika 6000 Kecskemét, Hunyadi tér 6.
- Hunyor Gyógyszertár 7741 Nagykozár, Kossuth L. u. 103.
- I+S 98 Bt.
- Ibolya Gyógyszertár 4100 Berettyóújfalú, Kossuth u. 4.
- Ifjúság Gyógyszertár 6230 Soltvadkert, Ifjúság u. 2.
- Igalí Thermál Patika Szolgáltató és Ker. Bt. 7275 Igal, Szent István u. 24.
- Igazgyöngy Patika 4320 Nagykálló, Petőfi u. 1.
- Igazgyöngy Patika 7632 Pécs, Galamb u. 14.
- Ignác és Társa Bt. Király Gyógyszertára 8800 Nagykanizsa, Király u. 29.
- Igre Pharma Bt.
- Ikmed Patika Bt. Deák Gyógyszertár 9021 Győr, Aradi Vértanúk útja 17. + fiók: 9073 Böny, Ady Endre u. 17.
- Ikvahíd Bt. Gyógyszertár 9400 Sopron, Híd u. 21.
- Ilma Gyógyszerészeti Bt. Régi Gyógyszertár 8600 Siófok, Fő u. 202. + fiók: 8613 Balatonendréd, Fő u. 75.
- Ilona Gyógyszertár 3441 Mezőkeresztes, Dózsa Gy. út 49.
- Ilona Gyógyszertár 4271 Mikepércs, Petőfi u. 57.
- Immánuel Gyógyszertár Bt. 3600 Ózd, Vasvár u. 3-7.
- Imola Patika 7200 Dombóvár, Arany János tér 28.
- Imperiál Állatkórház Bt.
- IMPROKER Kereskedelmi és Ügynöki Bt.
- Intervet Hungária Kft.
- INVET Kft.
- Iris Gyógyszertár 2213 Monorierdő, Nefelejcs u. 2.
- Írisz Gyógyszertár 3042 Palotás, Szabadság u. 41.
- Írisz Gyógyszertár 4371 Nyírlugos, Fő u. 29.
- Írisz Gyógyszertár 4464 Tiszaeszlár, Rákóczi út 88.
- Írisz Patika 3388 Poroszló, Kossuth u. 2.
- Írisz Patika Bt. 3671 Borsodnádásd, Köztársaság u. 112.

Irisz-Pharma Bt. Írisz Gyógyszertár 4600 Kisvárd, Flórián tér 1.
Irsa Gyógyszertár 2730 Albertírfa, Somogyi Béla u. 36.
Isaszegi Ezüstkehely Bt. Isaszegi Ezüskehely Patika 2117 Isaszeg, Kossuth L. u. 87.
Isteni Gondviselés Gyógyszertár 4813 Gyüre, Bessenyei út 2.
Isteni Gondviselés Gyógyszertár 5600 Békéscsaba, Deák u. 5. + 5671 Mezőmegyer, Október 23. tér 1.
Isteni Gondviselés Gyógyszertár Zádori Jánosné Bt. 8640 Fonyód, Szent István u. 31.
Isteni Gondviselés Patika 5510 Dévaványa, Árpád u. 18.
Isteni Gondviselés Patika Bt. 8623 Balatonföldvár, Petőfi u. 2.
Isteni Gondviselés Gyógyszertár 3752 Szendrő, Fő u. 1.
István Király Gyógyszertár 2013 Pomáz, Kossuth L. u. 21/a.
István Király Gyógyszertár Verezegyház
ISV Hústermelést Szervező Rt.
Izsó Patika Bt. 3741 Izsófalva, Izsó Miklós út 62.
Jade Patika 3014 Hort, Kossuth u. 151.
Jamina Gyógyszertár 5600 Békéscsaba, Orosházi út 57.
Jancsó Borbála
Janza Gyógyszertár Bt. 2521 Csolnok, Kossuth u. 15.
Jász Gyógyszertár 5111 Jászfelsőszentgyörgy, Fő u. 82.
Jász-Pharma Bt. Remény Gyógyszertár 5137 Jászkisér, Fő u. 8.
Jász-Vet Kft.
Jázmin Gyógyszertár 2175 Kálló, Kossuth u. 34.
Jázmin Gyógyszertár 2175 Kálló, Kossuth u. 34. (módosítva: 12491/1/2003.)
Jázmin Patika 5630 Békés, Rákóczi út 3. + 5641 Tarhos, Petőfi u. 1/1.
Jóegészség Gyógyszertár 6060 Tiszakécske, Kossuth u. 50.
Jósa András Gyógyszertár 4400 Nyíregyháza, Ungvár sétány 35.
Józsai Gyógyszertár 4225 Debrecen, Deák F. u. 38.
Julianna Patika Bt. 6133 Jászsztőlászló, Alkotmány u. 11/A.
Juvans Patika Bt. Tapsonyi Gyógyszertár 8718 Tapsony, Széchenyi tér 8.
K.M. KIRSTÁLY Bt. KRISTÁLY Gyógyszertár 9011 Gyórszentiván, Körtér u. 80.
Kabay Patika Bt. Kabay J. Gyógyszertár 2740 Aboly, Kossuth tér 17.
Kadarkúti Gyógyszertár 7530 Kadarkút, Petőfi u. 4.
Kálmiker Bt.
Kalotai Gábor
Kálvin Gyógyszertár 5700 Gyula, Kálvin u. 32.
Kamilla Gyógyszertár
Kamilla Gyógyszertár 2134 Sződ, Dózsa György út 48.
Kamilla Gyógyszertár 2855 Bokod, Fő út 43. + fiók: 2854 Dad, Dózsa Gy. út 27.
Kamilla Gyógyszertár 4142 Zsáka, Vörös Hadsereg u. 9.
Kamilla Patika 3100 Salgótarján, Fő tér 2.
Kamilla Patika 4200 Hajdúszoboszló, Bethlen u. 30.
Kamilla Patika 4400 Nyíregyháza, Stadion u. 23.
Kamilla Patika 4465 Rakamaz, Szent István u. 57.
Kamilla Patika 5830 Battonya, Fő u. 74.
Kamilla Patika 6239 Császártöltés, Keceli u. 106.
Kamilla Patika 97. Bt. 3360 Heves, József A. u. 17/a.
Kamilla-Pharma Bt. Kamilla Gyógyszertár 4524 Ajak, Kiss Ernő u. 5.
Kapocs Kft.
Kardosné és Társa Bt. Diana Gyógyszertár 5435 Martfű, Lenin u. 3.
Károly Utcai Patika Bt. 1201 Budapest, Vörösmarty u. 167.
Károlyi Gyógyszertár Bt. 1191 Budapest, Üllői út 201.
Károlyi Patika Bt. Károlyi Gyógyszertár 3792 Sajóbáony, Széchenyi u. 18.
Kárpáti Patika 6353 Dusnok, István király u. 4.
Kasténykert Patika 3070 Bányaterenye, Vasút u. 5.
Katona Patika Bt. Szent István Gyógyszertár 6630 Mindszent, Köztársaság tér 4-6.
Katonaréti Ágnes Gyógyszertár Bt. 8800 Nagykanizsa, Tavasz út 23.
Katymár Gyógyszertár 6455 Katymár, Szabadság tér 4.

Kazay Endre Gyógyszertár 5624 Doboz, Marx u. 2. + 5623 Gerla, Marx tér 15. + 5537 Zsadány, Béke u. 127.
Kazay Gyógyszertár 4400 Nyíregyháza, Szent István u. 10.
Kazinczy Gyógyszertár 5600 Békéscsaba, Kazinczy u. 16.
Ked-Vet Kft.
Kehely 2000 Bt. 4150 Püspökladány, Bocskai u. 66., Napsugár Patika 4150 Püspökladány, Petri Pál u. 102.
Kehely Gyógyszertár Bt. 6500 Baja, Ybl sétány
Kehely Patika Bt. 2764 Tápióbicske, Rákóczi u. 112.
Kehidai Margaréta Gytár Bt. Margaréta Gyógyszertár 8784 Kehidakustány, Deák Ferenc u. 20.
Kék Encián '97 Bt. Kék Encián Gyógyszertár 8451 Ajka, Padragi u. 190.
Kék Íris Bt. 6430 Bácsalmás, Hősök tere 4.
Kék Írisz Patika Bt. 2536 Nyergesújfalu, Tompa M. u. 5.
Kék Kígyó Kft.
Kék Kobra Kereskedelmi Kft.
Kéki Csilla 5440 Kunszentmárton, Kossuth L. u. 21.
Kelet-Vet Állategészségügyi Kereskedelmi, Szolgáltató és Kutató Kft.
Ke-Mi Vet Kft.
Kenderföld Gyógyszertár Bt. 7300 Komló, Tompa Mihály u. 10.
Kera-Med Bt.
Kersi Patika 2500 Esztergom, Kossuth u. 41.
Kerti és Fekete Gyógyszerész Bt. Széchenyi Gyógyszertár 8000 Székesfehérvár, Széchenyi u. 40.
Kertvárosi Új Patika 2800 Tatabánya, Kazinczy u. 16.
Két Oroszlán 39. Gyógyszertár Bt. Két Oroszlán Gyógyszertár 8360 Keszthely, Kastély u. 18.
Kevi-Med Bt.
Kígyó Gyógyszertár 2700 Cegléd, Táncsics M. u. 1.
Kígyó Gyógyszertár 4542 Petneháza, Magyar u. 2/a.
Kígyó Gyógyszertár 5600 Békéscsaba, Mednyánszky u. 2. + 5743 Lökösháza, Alapítók u. 23-25.
Kígyó Gyógyszertár 4482 Kótaj, Kossuth u. 11.
Kígyó Gyógyszertár 4501 Kemecse, Móricz Zs. u. 19.
Kígyó Gyógyszertár 5516 Körösladány, Kossuth u. 4.
Kígyó Gyógyszertár 6430 Bácsalmás, Szent János u. 30.
Kígyó Gyógyszertár 9700 Szombathely, Fő tér 31.
Kígyó Gyógyszertár Rt. 2100 Gödöllő, Gábor Áron u. 3. + 2100 Gödöllő, Blaháné u. 49.
+ 2146 Mogyoród, Gödöllői út 18.
Kígyó Patika 6120 Kiskunmajsa, Félegyházi u. 6.
Kígyó Patika 6352 Fajszt, Szent István u. 23.
Kígyó Patika-90 Bt. 4200 Hajdúszoboszló, Luther u. 4.
Kiliti Patika Bt. Kiliti Gyógyszertár 8611 Siófok, Honvéd u. 25.
Kincsem Patika Bt. Mérleg Gyógyszertár 2711 Tápiószentmárton, Kossuth L. u. 18.
Király Patika 6727 Szeged, Csap u. 59.
Király Patika 9400 Sopron, Várkerület 114.
Királyerdő Gyógyszertár 1213 Budapest, Kondor u. 45.
Kiscelli Patika Bt. Kiscelli Gyógyszertár 9500 Celldömölk, Kossuth L. u. 12.
Kiskun-Vet Kft.
Kisláng Patika 8156 Kisláng, Szent István u. 41.
Kistelek-Vet Bt.
Kistó Gyógyszertár Bt. 3600 Ózd, Álmos vezér u. 41.
Klára Bt. Koronás Kígyó Gyógyszertár 7623 Pécs, Szabadság u. 44.
Kleopátra Patika Bt. 2735 Dánszentmiklós, Irsai út 10. Kleopátra Gytára 5126 Jászfényszaru, Deák F. tér 2.
Klopcsikné és Társa Bt. Szentlélek Patika 7025 Bölcse, Kossuth L. u. 11.
Kobra Állatpatika Bt.
Kóczián Bt. Kóczián Gyógyszertár 7629 Pécs, Komlói út 57.
Kocséri Szent István Patika Bt. 2755 Kocsér, Szabadság u. 57.
Kofi Bt.
Kolibri-Vet Bt.
Kolos Patika Bt. 2500 Esztergom, Petőfi u. 30.
Kolozsvár Patika Bt. 1155 Budapest, Kolozsvár u. 3/b.

Komlói Zöldkereszt Bt. Zöldkereszt Gyógyszertár 7300 Komló, Pécsi út 1.
Komlós-Vet Kft.
Kondorosi Patika 5563 Kondoros, Csabai u. 12.
Kornélia Gyógyszertár 3724 Ragály, Kossuth u. 25.
Koroknay Gyógyszerész Bt. (Lébényi Gyógyszertár) 9155 Lébény, Fő u. 84.
Korona Gyógyszertár 2364 Ócsa, Bajcsy-Zs. u. 53.
Korona Gyógyszertár 3060 Pásztó, Fő u. 54.
Korona Gyógyszertár 5534 Okány, Kossuth u. 15.
Korona Gyógyszertár 5662 Csanádapáca, Felszabadulás u. 32. + 5609 Csabaszabadi, Apáczai u. 6/2.
Korona Gyógyszertár 5931 Nagyszénás, Március 15. tér 6.
Korona Gyógyszertár Csanádapáca + fiók: Csabaszabadi
Korona Patika 2371 Dabas. Szt. János út 92.
Korona Patika 5600 Békéscsaba, Andrássy út 19.
Korona Patika 6000 Kecskemét, Nyíri u. 38/a.
Korona Patika 98 Bt. 4060 Balmazújváros, Veres P. u. 2/D.
Korona Pharma 96 Bt. Korona Gyógyszertár 4220 Hajdúböszörmény, Balassi B. u. 23.
Korona Pharma Bt. Korona Gyógyszertár 4400 Nyíregyháza, Szabadság tér 2.
Korzó Gyógyszertár 6900 Makó, Széchenyi tér 25.
Kossuth Lajos Gyógyszertár 2700 Cegléd, Gubody u. 17.
Kossuth Lajos Gyógyszertár 6088 Apostag, Hunyadi u. 10.
Kovács József 5100 Jászberény, Kossuth u. 33. Kígyó Gytára 5100 Jászberény, Kossuth u. 33.
+ Kossuth Gytára Jászberény, Kossuth u. 92. + Zöldkereszt Gytára Jászberény, Gyöngyösi u. 44.
Kovács Tiborné és Társa Bt. Kabay János Gyógyszertár 4440 Tiszavasvári Pál út 18.
KoVaVet Bt.
Kőhárs Gyógyszertár 2651 Rétság, József A. u. 9.
Kőhegy Gyógyszertár 2013 Pomáz, Jankovich Gy. u. 2.
Kőhid Patika Gyógyszerészeti Bt. 1183 Budapest, Gyömrői út 138.
Kökönyös Patika Bt. 7300 Komló, Fürst S. u. 25.
Kőrös Patika 6200 Kiskőrös, Rákóczi u. 9.
Körpatika Bt. 6000 Kecskemét, Rózsavölgyi tér 27.
Kősas Bt. Szent István téri Gyógyszertár 9300 Csorna, Szent István tér 28.
Kőszirt Pharma Bt. Remény Gyógyszertár 4800 Vásárosnamény, Rákóczi u. 22.
Kö-Vet 2004 Állatgyógyászati Kft.
Kövy Bt. Arany Sas Gyógyszertár 4274 Hosszúpályi, Kossuth u. 1.
Központi Gyógyszertár 2030 Érd, Budai u. 14/a.
Kraszna Gyógyszertár 4751 Kocsord, Szent István u. 47.
Kristály Gyógyszertár 5530 Vésztő, Kossuth u. 64.
Kristály Gyógyszertár 5600 Békéscsaba, Petőfi u. 2.
Kristály Gyógyszertár 5725 Kötégyán, Kossuth u. 77.
Kristály Kehely Bt. 7150 Bonyhád, Mátyás király u. 27. Szent Imre Gyógyszertár Bonyhád, Szent Imre u. 5.
Kristály Patika 8790 Zalaszentgrót, Dózsa György út 9.
Kristály Patika '96 Bt. Patika 52 Gyógyszertár 2459 Rácalmás, Korányi tér 6.
Kröll Dulay Patika Bt. Santias Gyógyszertár Sárospatak
Kugler Bt. 6000 Kecskemét, Széchenyi krt. 1/a.
Kulcs-Vet Állatgyógyászati Kft.
Kun-Vet Bt.
Kutas Gyógyszertár Bt. 7541 Kutas, Petőfi u. 30.
Kutas Patika Bt. 2252 Tóalmás, Béke u. 25/a.
Kutyabaj Bt.
Kutyavári Vet Bt.
Lachmann Norbert e.v. III. 2458 Kulcs, Virághegyi út 6714 Hrsz.
Szent Ferenc Gyógyszertár 2440 Százhalombatta, Pannónia út 2.
Lágymányos Patika 1111 Budapest, Budafoki út 47.
Lammed Bt.
Láng és Tsa Bt. Debrecen Szent Anna Patikája Hajdúhadház
Lehel Ferenc 7347 Egyházaskozár, Rác köz 29.

- Lehóczky és Társa Bt. Cédrus Gyógyszertár 6772 Deszk, Felszabadulás u. 29.
+ fiók: 6755 Kubekháza, Felszabadulás u. 52.
- Lencsési Gyógyszertár 5600 Békéscsaba, Lencsési u. 26.
- Leonuri Bt. 6423 Kelebia, Bajcsy-Zs. u. 39.
- Levendula Gyógyszertár 8517 Magyargencs, Petőfi u. 113.
- Levendula Gyógyszertár Bt. 2800 Tatabánya, Győri út 24.
- Levendula Patika 5630 Békés, Csabai u. 15.
- Libra '93 Gyógyszer- és Gyógykozmetikai Kereskedelmi Bt.
Liget Patika Bt.
- Ligetszépe Gyógyszertár
- Lila Akác Gyógyszertár 6635 Szegvár, Hunyadi J. u. 6.
- Lilium Gyógyszertár 4561 Baktalórántháza, Köztársaság tér 12.
- Lilium Patika 2643 Diósjenő, Kossuth u. 8.
- Litke '98 Bt. Salix Gyógyszertár 4621 Fényeslitke, Kossuth út 137.
- Lobelia Bt. Lobelia Gyógyszertár 7228 Döbrököz, Iskola u. 72.
- Lohmann Animal Health Hungaria Kft.
- Lövő Patika Bt. 9400 Béke u. 4.
- Lövő-Pharma Gyógyszerészeti Bt. 9461 Lövő, Fő u. 25.
- Lukács és Társa Bt. Iharosberényi Gyógyszertár 8725 Iharosberény, Mártírok u. 53.
- LX-ÍR Patika Bt. 2700 Cegléd, Sárkány u. 12. Szigethi Gyógyszertár 2737 Ceglédbercel, Pesti u. 63.
- M.Deák Keresk. és Szolg. Bt. 8347 Ukk, Kossuth u. 59. Aranyozsár Patika 8300 Tapolca, Berzsényi út 11.
- M+K Patika Ker. Bt. 1112 Bp. Hegyalja út 79. Boldogasszony Gyógyszertár 1182 Budapest, Üllői út 765.
- M+S Patika Bt. Szent György Gyógyszertár 8060 Mór, Köztársaság tér 1.
- Macsim és Tsa Bt. Őrs Patika 7000 Sárbogárd, Köztársaság u. 179.
- Magasház Patika Bt. 1222 Budapest, Magasház u. 3.
- Magiszter-R Patika Bt. Arany Sas Gyógyszertár 3580 Tiszaújváros, Bethlen G. u. 7.
- Magne Bt. Fagyöngy Patika 7090 Tamási, Móricz Zs. ltp. 8.
- Magyar Király Gyógyszertár 5451 Öcsöd, Juhász Béni u. 6.+ fiók: 5452 Mesterszállás, Szabadság u. 28.
- Magyar Király Gyógyszertár 7561 Nagybjom, Kossuth L. 4/a.
- Magyar Korona Gyógyszertár 5420 Túrkeve, Széchenyi u. 3/a.
- Magyar Korona Gyógyszertár 5664 Nyírmada, Ady E. u. 5.
- Magyar Korona Gyógyszertár Bt. 2344 Dömsöd, Szabadság út 44.
- Majolika Patika Bt. Apostol Gyógyszertár 8445 Városlőd, Kossuth u. 122.
- Major Jenő Bt. Korona Gyógyszertár 7400 Kaposvár, Kossuth tér 4.
- Majoranna Patika 6446 Rém, Május 1. u. 19.
- Majtényi Patika Bt. Kígyó Gyógyszertár 5200 Törökszentmiklós, Kossuth L. u. 83.
- Makói Kígyó Patika Bt. 6900 Makó, Széchenyi tér 8.
- Makrai és Társa Bt. 2028 Pilismarót, Rákóczi u. 36.
- Makranczy Gyógyszertár Bt. Hygieia Gyógyszertár 7400 Kaposvár, Kaposfüredi u. 167.
- Mályva Patika 2889 Súr, Kossuth u. 7.
- Mancza és Fia Patika Bt. Szent István Király Gyógyszertár 3720 Sajókaza, Kossuth u. 8.
- Mándoki Péter Magánpatikája Angyal Patika Gyógyszertár 2336 Dunavarsány, Árpád u. 9.
- Mandulavirág Gyógyszertár 5919 Pusztaföldvár, Jókai u. 10.
- Manna Patika 6500 Baja, Czirfusz Ferenc u. 31.
- Mányoki Patika Bt. 7355 Nagymányok, Katona u. 14. Főnix Patikája 7355 Nagymányok, Petőfi u. 82/a.
- Marcali Hársfa Patika Bt. Hársfa Patika Gyógyszertár 8700 Marcali, Hársfa u. 25.
- Margaréta Gyógyszertár 3100 Salgótarján, Rákóczi u. 47.
- Margaréta Patika 5900 Orosháza, Táncsics M. u. 30.
- Mária Gyógyszertár 2943 Bábolna, Ácsi u. 2.
- Mária Gyógyszertár Jászladány
- Mária Patika Bt. 2234 Maglód, Rákóczi út 7.
- Mária Terézia Gyógyszertár 4517 Gégény, Ady E. u. 1.
- Máriabesnyői Gyógyszertár 2100 Gödöllő, Szabadság út 167.
- Markó és Társai Kabay Gyógyszertár Bt. Kabay János Gyógyszertár 8100 Várpalota, Táncsics u. 15.
- Marsal Gyógyszertár 5600 Békéscsaba, Batsányi u. 1.
- Márti és Titi Bt. 4150 Püspökladány, Bocskai út 66. Márti Patikája 4242 Hajdúhadház, Dr.Földi János u. 5.

Máté Patika 3385 Tiszanána, Fő út 108.
Materia Medica Bt. Kamilla Gyógyszertár 9024 Győr, Lajta u. 34. + fiók: 9136 Rábacsécsény, Hunyadi u. 4.
Materia Medica Gyógyszertár Bt. 1074 Budapest, Rottenbiller u. 24.
Mátra Medicina Bt. 3232 Mátrafüred, Béke út 6.
Matricaria Bt. 4075 Görbeháza, Széchenyi u. 12. Skorpió Patika 4075 Görbeháza, Aradi u. 52/b.
Mátyás és Tsi. Bt. Angyal Gyógyszertár 8483 Somlószlós, Kossuth u. 94.
+ fiók: 8481 Somlónásárhely, Szabadság tér 19. + 9533 Nemesszalók, Szabadság tér
Mátyás Király Gyógyszertár 4034 Debrecen, Faraktár u. 86.
Mátyás Király Gyógyszertár 5362 Tiszaörs, Rákóczi út 13.
Mavi Patika Bt. Bella Gyógyszertár 8095 Pákozd, Bem u. 45.
Medicamen Bt. Jókai Gyógyszertár 3525 Miskolc, Fábrián u. 4.
Medicamentum Bt. Bethlen Gyógyszertár 4220 hajdúböszörmény, Bethlen G. u. 2.
Medicina 96 Bt. Gondviselés Gyógyszertár 4150 Püspökladány, Hősök tere 1.
Medicina Gyógyszertár 2100 Gödöllő, Dózsa Gy. u. 12.
Medicina Patika 6000 Kecskemét, Csongrádi u. 1.
Medicina Patika Bt.
Medicinal Gyógyszerészeti Bt. Somogyzombi Gyógyszertár 7563 Somogyzomb, Petőfi u. 9.
Medicinále Patika 6524 Dávod, József A. u. 36.
Medicus Partner Kft.
Medimpex Rt.
Medinst Bt. Remedia Patika 7100 Szekszárd, Béni Balogh Á. u. 68.
Medinvet Bt.
Medior Bt. Diana Patika 8500 Berhida, Kossuth u. 40.
Meditéka Patika Bt. Flora Gyógyszertár 2251 Tápiószecső, Honvéd u. 1.
Mega-Vet Bt.
Meváltó 88 Gyógyszertár Bt. 8956 Páka, Petőfi tér 2.
Meváltó Gyógyszertár 2800 Tatabánya, Szent István u. 21.
Meváltó Gyógyszertár 4351 Vállaj, Szabadság u. 75.
Meváltó Gyógyszertár 6087 Dunavecse, Fő u. 53.
Meváltó Gyógyszertár 6448 Csávolly, Arany János u. 24.
Meváltó Gytár 7400 Kaposvár, Pécsi u. 2. + Boldogasszony Fiókgytár Andocs, Szabadság tér 1.
+ Szent Kristóf Gytár 8676 Karád, Hősök tere 6.
Meváltó-Gyógyszertár 4741 Jánkmajtis, Kossuth u. 21.
Megyecímer Patika 3360 Heves, Hősök tere 1.
Mende Gyógyszertár 2235 Mende, Állomás u. 1.
Menta 94 Patika Bt. 4030 Debrecen, Epreskert u. 7.
Menta Gyógyszertár 5741 Kétegyháza, Dózsa Gy. u. 37.
Menta Gyógyszertár 6764 Balástya, Rákóczi u. 30.
Menta Gyógyszertár 8624 Balatonszárszó, Fő u. 60. (módosítva: 11067/1/2003.)
Mentha-Duo Patikaüzemeltető Bt. 9097 Mezőörs, Hunyadi u. 5/b. + fiók: 9095 Táp, Kossuth u. 34.
Mentha-Patika Bt. 5121 Jászfákóhalma, Fő út 37.
Mérai Gyógyszerész Bt. Humanitas Gyógyszertár 8145 Nádasdladány, Sport u. 1.
Mercurius S.T. Bt.
Mérge-Pharma Aranymérleg Patika Bt. Aranymérleg Patika 6785 Pusztamérge, Szent István u. 9-11.
Mérleg Patika 6044 Kecskemét, Kossuth L. u. 81/b.
Mester Balázs és Tsai Bt. 5000 Szolnok, Győrffy I. u. 10. Magister Gyógyszertár 5000 Szolnok, Széchenyi krt. 121.
+ fiók: 5211 Tiszapüspöki, Fő út 96.
Mészöly Patika Bt. Alba Regia Gyógyszertár 8000 Székesfehérvár, Mészöly G. u. 5.
Meta Gyógyszertár 8624 Balatonszárszó, Fő u. 60. + fiók: 8625 Szólád, Kossuth u. 23.
Miklós EÜ. Bt. Szent Miklós Gyógyszertár 5000 Szolnok, Tóth F. u. 2-4.
Mikroflóra Bt. 6112 Pálmonostora, Posta u. 12.
MI-LAN Bt.
Mile Bt. Szent Hubertusz Patika 8420 Zirc, Kossuth u. 11.
Mimóza Patika 5720 Sarkad, Gyula u. 8/a.
Miskolci Állatkórház Kft.
Misszió Csemői Patika Bt. 2713 Csemő, Szent István u. 28.

Mizse Vet Pharma Kft.
Móri-Vet Bt.
Moson Patika Bt. (Magyar Korona Patika) 9200 Mosonmagyaróvár, Szent István király u. 86-88.
Mura 11 Gyógyszertár Bt
Mura 98 Bt. Kazay Endre Gyógyszertár 8868 Letenye, Szabadság tér 11.
Murmuczkok Kereskedelmi és Állatgyógyászati Bt.
Murmuczkok Kft.
Müemlék Patika 6000 Kecskemét, Czollner tér 5.
Műkerti Patika 6000 Kecskemét, Gizella tér 1.
Nádaskay Gyógyszertár
Nádorvárosi Patika Bt. 9024 Győr, Baross Gábor u. 44.
Nád-Pharma Bt. Fekete Sas Gyógyszertár 4181 Nádudvar, Fő út 116.
Nagy és Társa Bt. Kis Patika Gyógyszertár 8125 Sárkeresztúr, Szent István út 21.
Nagyné Sabjanics Erzsébet
Nagytétény Gyógyszertár Bt. 1225 Bp. Nagytétényi út 304. Nagytétény Gyógyszertár 1222 Bp. Ószapó u. 12.
Namara Bt. Namara Gyógyszertár 7193 Regöly, Rákóczi u. 2/a.
Nána-Doki Kft.
Nánási Korona Bt. Korona Patika 4080 Hajdúnánás, Köztársaság tér 5.
Nána-Vet Kft.
Nándorvárosi Patika Bt. 9024 Győr, Baross Gábor u. 44.
Nap Patika 4025 Debrecen, Hatvan u. 1.
Napkorong Gyógyszertár 4400 Nyíregyháza, Ungvár sétány 15.
Napsugár Gyógyszertár 8700 Marcali, Rákóczi u. 6-12.
Nárcisz Patika Bt. 6453 Bácsbokod, Gróf Széchenyi u. 76.
Népkerti Gyógyszertár 3529 Miskolc, Görgey út 35. + fiók: 3795 Hangács, Rákóczi u. 46/a.
Nimród Gyógyszertár 4127 Nagykereki, Kossuth u. 33. + fiók: 4123 Hencida, Kossuth u. 34.
Noack Magyarország Kft.
Noé Bt.
Novimed Kft.
Novo Gemma Gyógyszerészeti Bt. 1123 Bp. Alkotás u. 39/d. Bozókvár Gyógyszertár 1118 Bp. Bozókvár u. 6.
Novum Gyógyszertár 4030 Debrecen, tégláskert u. 51/b.
No-Zso-Be Patika Bt. Datura Gyógyszertár 9028 Győr, Jereváni út 28.
Nyír Gyógyszertár Varga Bt. 8454 Nyírad, Széchenyi u. 5.
Nyírfá Gyógyszertár 4374 Encsencs, Fő út 3.
Óbuda Gyógyszertár 1032 Budapest, Vörösvári u. 84.
Ócsai Patika Bt. 3412 Bogács, Alkotmány u. 19. + fiók: 3414 Bükkzsérc, Petőfi u. 2.
Officina Bt. Officina Gyógyszertár 8137 Mezőkomárom, Petőfi u. 5.
Officina Patika Bt. Szent István Gyógyszertár 2040 Budaörs, Templom tér 17.
Olajág Patika Bt. 4087 Hajdúdorog, Vasvári Pál tér 7.
Olasz Fasori Patika Bt.
Orbán Judit és Társa Bt. Primula Patika 7213 Szakcs, Kossuth L. u. 11.
Ormánság Gyógyszertári Bt. 7838 Vajszló, Batthyány u. 2.
Orosi Gyógyszertár
Orosi Gyógyszertár 4551 Nyíregyháza-Oros, Fő út 16/a.
Orosz és Társai Bt. 5211 Tiszapüspöki, Liszt F. út 3. Fontana Gyógyszertár 5200 Törökszentmiklós, Kossuth út 125.
Oroszlán Gyógyszertár 4231 Bököny, Dózsa Gy. u. 2.
Oroszlán Gyógyszertár 5650 Mezőberény, Luther u. 1. + 5621 Csárdaszállás, Kossuth u. 13.
Oroszlán Gyógyszertár 6000 Kecskemét, Batthyány u. 16.
Oroszlán Gyógyszertár 9400 Sopron, Várkerület 29.
Oroszlán Gyógyszertár 96 Bt. Oroszlán Gytár 4177 Földes, Karácsony S. tér 2. + fiók: 4176 Sáp, Fő út 15.
+ 4183 Tetétlen, Kossuth u. 58.
Oroszlán Gyógyszertár Bt. 2750 Nagykőrös, Kecskeméti út 18.
Oroszlán Patika 7900 Szigetvár, Zrínyi tér 3.
Oroszlánkő Gyógyszertár Bt. 2840 Táncsics u. 40.
Óvárosi Bizalom Patika 7030 Paks, Kossuth L. u. 34.
Órangyal Bt. Órangyal Gyógyszertár 3434 Mályi, Fő u. 14.

- Órangyal Gyógyszertár 2654 Romhány, Zrínyi u. 10/a.
Órangyal Gyógyszertár 4212 Hajdúszovát, Ady Endre u. 23.
Órangyal Gyógyszertár 4461 Nyírtelek, Iskola út 4.
Órangyal Gyógyszertár 7255 Nagyberki, Szabadság u. 11.
Órangyal Gyógyszertár 7453 Mernye, Petőfi u. 4.
Órangyal Gyógyszertár Bt. 9600 Sárvár, Kinizsi u. 13. + fiók: 9672 Gérce, Kossuth telep 3.
Órangyal Patika 5510 Dévaványa, Kör u. 1. + 5515 Ecségfalva, Fő u. 89.
Órangyal Patika 6768 Baks, Fő u. 94.
Órház Patika Bt. 3534 Miskolc, Stadion u. 39.
Órmező Gyógyszertár Bt. 1112 Budapest, Vöfely u. 2.
Ősborókás Gyógyszertár 6114 Bugac, Szabadság tér 2.
Padosné Bt. br. Eötvös József Patika 2451 Ercsi, Esze T. u. 8.
Páduai Szent Antal Gyógyszertár 1238 Budapest, Grassalkovich u. 117.
Pajlócz Gizella 4133 Konyár, Rákóczi u. 36.
Pajzs Bt. Pajzs Gyógyszertár 4267 Vámospércs, Nagy u. 25.
Pajzs Patika 6000 Kecskemét, Győzelem u. 9.
Paksi Galenus Bt. Borostyán Gyógyszertár 7030 Paks, Dózsa Gy. u. 12.
Paksiker Gyógyszertár 2432 Szabadegyháza, Sárosdi u. 7.
Pallasz Athene Patika Bt. 1161 Budapest, Rákosi u. 80.
Pál-Vet Bt.
Pana-Vet Kft.
Pandulia Gyógyszertár Bt. 2151 Fót, Szent Benedek u. 15.
Pannónia Patika Bt. 3900 Szerencs, Felsőkert út 40. Rákóczi Gyógyszertára 3950 Sárospatak, Rákóczi u. 76.
PannonMedicina Kft.
PannonVet Kft.
Pápai és Társai Gyógyszer-kiskeresk.Bt. Kígyó Gyógyszertár 5430 Tiszaföldvár, Kossuth út 107.
Papp és Társa Bt. Korona Gyógyszertár 7144 Decs, Öreg u. 53.
Paracelsus Gyógyszertár 2200 Monor, Kossuth u. 88/a.
Paracelsus Pharma Gyógyszertár 3525 Miskolc, Fazekas u. 9-11. + fiók:3713 Arnót, Petőfi u. 118.
Partium 2000 Bt.
Pasarét Gyógyszertár Bt. 1026 Budapest, Pasaréti út 100.
Pásztorné Csige Gyöngyi 4272 Sáránd, Nagy u. 42.
Patendula Patika Bt. Órangyal Gyógyszertár 4233 Balkány, Ságvári u. 12.
Páter 50 Bt. Gyógyszertár 8900 Zalaegerszeg, Bíró M. út 38.
Patika Bt. 3015 Csány, Gyöngyösi út 2.
Patikus Bt. Kehely Patika 7133 Fadd, Mátyás király u. 54.
Pátia Patika 5350 Tiszafüred, Ady Endre u. 13.
Patrona Gyógyszertár 7516 Berzence, Szabadság tér 12.
Patróna Gyógyszertár 8500 Pápa, Veszprémi u. 52.
Patrona Hungariae Gyógyszertár 2143 Kistarcsa, Hunyadi u. 8.
Pávics és Társai Bt. Fehér Üröm Gyógyszertár 8200 Veszprém, Iskola u. 3.
Pax Bt. 8083 Csákvár, Szent Mihály tér 13.
Pax Corporis Gyógyszertár 5071 Besenyszög, Damjanich út 4/a.
Pax Pharma Bt. Küttel Gyógyszertár 9730 Kőszeg, Kossuth L. u. 12-14. + fiók: 9735 Csepreg, Kossuth L. u. 4.
Pécsi Patendula Bt. Zsolnay Patika 7622 Pécs, Zsolnay Vilmos u. 8.
Pécskő Gyógyszertár 3100 Salgótarján, Rákóczi u. 30. (módosítva: 12477/1/2003.)
Pécskő Gyógyszertár 3100 Salgótarján, Rákóczi út 20.
PediPharma Bt. Aranykehely Gyógyszertár 9743 Zalaszabar, Deák F. u. 40. + fiók: 8392 Zalavár, Dózsa Gy. út 61.
Pegi-Vet Kft.
Pelikán Gyógyszertár 3390 Füzesabony, Szabadság út 11.
Pelikán Gyógyszertár 4361 Nyírbogát, Árpád u. 18.
Pelikán Gyógyszertár 8360 Keszthely, Rákóczi tér 12/A.
Pelikán Gyógyszertár 9495 Fő u. 17.
Pelikán Patika 2433 Sározd, Szabadság tér 4.
Pelikán Patika 5540 Szarvas, Deák F. u. 24.
Pelikán Patika 8300 Tapolca, Bajcsy Zs. u. 23.

Perfect 96 Bt. Perfect Gyógyszertár 8105 Várpalota (Pétfürdő) Iskola u. 3.
Pesti Szent Margit Patika 1081 Budapest, Népszínház u. 22.
Pető Gyógyszertár 6451 Tataháza, Kossuth u. 47.
Pfizer Kft.
Pharma Humana Bt. Gyógyír Gyógyszertár 4400 Nyíregyháza, Fazekas J. tér 7.
Pharma-60 Patika Bt. 3001 Hatvan, Kossuth tér 21.
Pharma-Cen Kft.
PharmaChom Kft. Budapest
Pharmacia 98 Bt. 7200 Dombóvár, Hunyadi tér 27. Korona Patika 7200 Dombóvár, Rákóczi u. 71/e.
Pharmacia Bt. Szent László Gyógyszertár 6922 Földeák, Szent László tér 12.
Pharmacom Bt. 6525 Hercegszántó, Kossuth u. 45.
Pharmacon Patika Bt. Kígyó Gyógyszertár 5300 Karcag, Horváth F. u. 1.
Pharmacon-Med Bt. Szent István Gyógyszertár 6791 Szeged-Kiskundorozsma, Negyvennyolcas u. 10.
Pharma-Dent Kft.
Pharmador 2000 Gyógyszerészeti Bt. Póczi Patika Gyógyszertár 2092 Dunakeszi, József Attila u. 47.
Pharmafauna Állatgyógyászati Rt.
Pharmafort Patika 2143 Kistarcsa, Semmelweis tér 1.
Pharmagita Bt.
Pharma-Hatvan Patika Bt.
Pharma-Hunyad Bt. Hunyadi Gyógyszertár 7100 Szekszárd, Hunyadi u. 6.
Pharma-Kígyó Bt. Kígyó Patika 6720 Szeged, Klauzál tér 3.
Pharma-Klinika Kft.
Pharmamed Patika Bt. Humanitas Gyógyszertár 3950 Sáropatak, Hild tér 2.
Pharma-Men Bt. Gondviselés Gyógyszertár 7052 Kölesd, Szekszárd u. 4.
Pharma-Nord Patika Bt. Avicenna Gyógyszertár 3895 Gönc, Károli G. u. 45.
Pharma-Sano Bt. Winkler Lajos Gyógyszertára
Pharm-Aster Bt. Kálvária Gyógyszertár 6725 Szeged, Kálvária sgt 38. + fiók: 6781 Domaszék, Dózsa György út 31.
Pharmatax Patika Bt. Berta Gyógyszertára 3973 Cigánd, Kiss u. 1.
Pharmatrend Bt. Pharmatrend Patika 1173 Budapest, Pesti út 41/d.
Pharma-Universal Bt. Magyar Korona Gyógyszertár 7135 Dunaszentgyörgy, Rákóczi u. 83.
Pharma-Vár Bt. Platán Gyógyszertár 7020 Dunaföldvár, Béke tér 1.
Pharma-Vid Bt. Amarilis Gyógyszertár 7020 Dunaföldvár, Rákóczi u. 1.
Pharmavis Kft.
Phoenix Apothece Bt. Főnix Gyógyszertár 4400 Nyíregyháza, Dózsa Gy. u. 12.
Phoenix Patika Bt. 2313 Szigetszentmiklós, Gyártelep
Phoenix Pharma Rt.
Phylaxia Pharma Rt.
Pilula Patika Bt. 4031 Debrecen, Derék u. 35. III/1. Pilula Patika 4026 Debrecen, Bem tér 10/a. fsz. 1.
Pintér Illona Ágnes
Pismány Gyógyszertár 2000 Szentendre, Fiastyúk u. 11/c.
Pisztillus Patika Bt. 9241 Jánossomorja, Dr. Dicsőfi Endre u. 2.
Plantago Gyógyszertár 2851 Környe, Április 4. u. 2/b.
Platán 35 Gyógyszertár Bt. 8900 Zalaegerszeg, Landorhegyi út. 4 + fiók: 8925 Bucsuszentlászló, Arany J. út 7.
+ 8935 Nagykapornak, Fő út 17.
Platán Gyógyszertár 3561 Felsőzsolca, Rákóczi u. 48.
Platán Patika 5666 Medgyesegyháza, Dózsa Gy. u. 6.
Pluhárné és Társa Bt. Ószőlői Gyógyszertár 5430 Tiszaföldvár, Kossuth u. 156.
Pluto 2000 Bt.
Poden és Társa Bt. Megváltó Gyógyszertár 5420 Túrkeve, Kenyérmezei út 18.
Poligén Kft.
PO-RA-VET Kft.
Prim-A-Vet Kft.
Primula Bt. Primula Gyógyszertár 4502 Vasmegyer, Kossuth u. 155.
Primula Gyógyszertár 2646 Drégelypalánk, Honti u. 28.
Primula Gyógyszertár 6449 Mélykút, Templom u. 14.
Primula Gyógyszertár Bt. 2800 Tatabánya, Béla király krt. 61.

- Primula Patika Bt. 3342 Egercsehi, Ady E. u. 5.
Pro Família Patika Bt. Família Gyógyszertár 3770 Sajószentpéter, Kossuth u. 218.
Pro Farm Bt.
Pro Patika Bt. Józsefvárosi Gyógyszertár 1085 Budapest, József krt. 64.
Pro Sanitas Patika Bt. Aranykereszt Gyógyszertár 6900 Makó, Vásárhelyi út 50. + 6774 Ferencszállás, Szegedi út 53.
Pro Vita Pharma Bt. 4761 Porcsalma, Szabadság tér 23.
Promed-Ker Bt. Megváltó Gyógyszertár 5130 Jászapati, József A. út 7/a.
Prophyl Kft.
PSP Patika Bt. Szivárvány Patika 2040 Budaörs, Szivárvány u. 5.
Pusztadoktor Kft.
Q és P Patika Kereskedelmi Bt. Forrás Gyógyszertár 8651 Balatonszabadi, Vak B. u. 114.
Quercus-Salix Bt. Kristály Gyógyszertár 4484 Ibrány, Árpád u. 25.
R+SZ Kristály Patika Bt. 7030 Paks, Kishegyi u. 52.
Rác Gyógyszertár Bt. 3245 Recsk, Várbükki út 2.
Radix-Oroszlán Patika Bt. 6400 Kiskunhalas, Kossuth u. 37.
Radó Patika 4066 Tiszacsege, Fő u. 45.
Rahóty Gyógyszerészeti Bt. Szentlélek Gyógyszertár 7400 Kaposvár, Béke u. 31.
Rajka Patika Bt. 9224 Rajka, Táncsics M. u. 2.
Rákóczi Gyógyszertár 2700 Cegléd, Teleki u. 14.
Rákóczi Gyógyszertár 4562 Vaja, Damjanich u. 58.
Rákóczi Patika Kecskemét
Ratkó József Gyógyszertár 4320 Nagykálló, Szabadság tér 3.
Recipe Bt. Belvárosi Gyógyszertár 7700 Mohács, Szabadság u. 26.
RecombiVet Kft.
Reformház Bt.
Remedium 2000 Bt. 4110 Biharkeresztes, Ady E. u. 5-7.
Remény Gyógyszertár 6045 Ladánybene, Rákóczi u. 23.
Remény Gyógyszertár 7443 Somogyjád, Lenin u. 3.
Remény Gyógyszertár 8716 Mesztegnyő, Vörösmarty u. 113/A.
Remény Gyógyszertár 95 Bt. 4150 Püspökladány, Petőfi út 5.
Reménység Patika 3044 Szirák, Petőfi u. 98. + fiók: 3047 Buják, Kossuth u. 33.
Reménység Patika Bt. 4031 Debrecen, Kishegyesi út 152. Reménység Patika 4032 Debrecen, Akadémia u. 1.
Rendeki Patika 8474 Csabrendek, Árpád u. 2.
Révész Gyógyszertár 3907 Tállya, Rákóczi u. 54.
Révfalui Gyógyszertár 9026 Győr, Rónay J. u. 5-7.
Réz Erzsébet és Társa Bt. Gyógyszertár a Magyar Koronához 2072 Zsámbék, Szent István tér 25.
Rezeda-2000 Bt. Pezeda Patika 2462 Órbottyán, Arany János u. 64/b.
Rézkígyó Gyógyszertár 7000 Sárbogárd, Ady E. u. 147.
Rhone Vet Kft.
Ricinus Bt. Margaréta Gyógyszertár 9700 Szombathely, Margaréta u. 3. +fiók: 9797 Náriai, Petőfi u. 47.
Rogányi Bt. Csontváry Gyógyszertár 7624 Pécs, Jurisics M. u. 17.
Rókus Gyógyszertár 9700 Szombathely, Gábor Áron u. 12.
Rókus Gyógyszertár-2023 Bt. 2023 Dunabogdány, Kossuth L. u. 96.
Római Patika 2400 Dunaújváros, Váci M. u. 8.
Rostás és Társa Bt. Korall Gyógyszertár 7084 Pincehely, Kossuth L. u. 44.
Rozmaring Gyógyszertár 8000 Székesfehérvár, Fiskális u. 65.
Rózsa és Tsai Bt. Arany Sas Gyógyszertár 7150 Bonyhád, Perczel u. 9.
Rózsadombi Ötöröny Patika Bt. 7636 Pécs, Polgárszőlő 11.
Rozsnyai Patika Bt. Rozsnyai Mátyás Gyógyszertár 2740 Abony, Kossuth tér 12.
Rozsnyay Gyógyszertár 4900 Fehérgyarmat, Kossuth tér 11.
Rubin Patika 6422 Tompa, Rákóczi u. 7.
Rubra Bt. 3013 Ecséd, Akácfa u. 123.
Rudolf Patika Bt. Arany Szarvas Gyógyszertár 8660 Tab, Kossuth L. u. 65.
Ruha-Pharma-Patika Bt. 3733 Rudabánya, Gvadányi J. u. 30.
Rununculus Gyógyszertár Bt. 4130 Derecske, Köztársaság u. 89.
S.R.M. Remény Bt. Remény Patika 4400 Nyíregyháza, Vasgyár u. 2.

Salix 95 Patika Bt. 2310 Szigetszentmiklós, Petőfi út 12.
Salix Gyógyszertár 4372 Nyírbétek, Széchenyi út 6.
Salvare Magángyógyszertár 4700 Mátészalka, Eötvös u. 1.
Salvator Gyógyszertár 7584 Babócsa, Zrínyi u. 1.
Salvator Gyógyszertár 9751 Vép, Kolozsvári u. 1.
Salvia Gyógyszertár 8318 Lesencetomaj, Kossuth u. 35.
Salvia Gyógyszertár 9023 Győr, Kodály Z. u. 13-15.
Sámson Pharma Bt. 4225 Debrecen, Zsindely u. 61. Sámson Patika 4251 Hajdúsámson, Petőfi u. 6.
Sanapet Kkt
Sanavita Bt. Magyar Korona Gyógyszertár 5340 Kunhegyes, Kossuth u. 54.
Sándor Mária (Aesculap Gyógyszertár)
Sándor Pál és Társa Bt. Sándor Patika 7081 Simontornya, Templom u. 5.
Sanita-Mezőfalva Bt. 2422 Mezőfalva, Bartók B. u. 2. Nádor Gyógyszertár 2422 Mezőfalva, Semmelweis u. 5.
Sanitas 95 Bt. Sanitas Gyógyszertár 4183 Kaba, Szabadság tér 15-17.
Sanitas Gyógyszertár 4623 Tuzsér, Kossuth u. 64.
Sanitas Gyógyszertár 9737 Bük, Eötvös u. 6.
Sanitas-Medoswiss Patika Bt. 2146 Mogyoród, Mező I. u. 3. Flora-Medoswiss Gyógyszertára 2151 Fót, Fehérkő u. 1.
Sanovita Gyógyszer-nagykereskedelmi Bt. Sanovita Gyógyszertár 7400 Kaposvár, Nagygát u. 1.
Sárpataki Gyógyszertár 1048 Hargita u. 1.
Sárrétpharma Bt. Mérleg Gyógyszertár 4171 Sárrétudvari, Kossuth u. 77.
Sas Gyógyszertár 4700 Mátészalka, Kálvin tér 7.
Sas Gyógyszertár 5600 Békéscsaba, Szent István tér 6.
Sas Patika 3399 Andornaktálya, Rákóczi út 72.
Savariapharma Kft.
Schmidt Bt. Mária Gyógyszertár 8638 Balatonlelle, (módosítás:11072/1/2003.)
Schmidt Bt. Mária Gyógyszertár 8638 Balatonlelle, Móra F. u. 2. + fiók: 8681 Látrány, Rákóczi u. 37.
Schulek Gyógyszertár 2700 Cegléd, Kőrösi út 51.
Segítő Mária Gyógyszertár 4531 Nyírpazony, Széchenyi u. 17.
Segítő Máriához "1690" Patika Bt. 9200 Mosonmagyaróvár, Fő u. 39.
SelBruHa Kft.
Selyemréti Béke Gyógyszertár Bt. 3527 Miskolc, Bajesy Zs. u. 45.
Sellyei Arany Sas Patika Bt. 7960 Sellye, Erdély u. 2.
Sena-Med Kft.
Sétány Patika 5720 Sarkad, Béke sétány 4.
Sigillum Bt. 7624 Pécs, Jurisics u. 57. Pannon Patika 7624 Pécs, Ifjúság u. 2.
Sigtuna Patika Bt. 3663 Arló, Ady Endre u. 133.
Skóciai Szent Margit Bt. 7695 Mecseknádasd, Rákóczi u. 39.
Smaragd Bt. Smaragd Patika 2141 Csömör, Szabadság u. 25/a.
Solymár Gyógyszertár 2083 Solymár, Rákóczi u. 2.
Sólyom Patika 3231 Gyöngyössolymos, Bartók B. u. 3. + fiók: 3036 Gyöngyöstarján, Hősök u. 1.
Soma-Pharm Gyógyszerészeti Bt. Vörösmarty Gyógyszertár 2475 Kápolnásnyék, Fő u. 18.
Somlyó Gyógyszerker Bt. Somlyó Gyógyszertár 2151 Fót, Vörösmarty tér 4.
Somlyó Gyöngye Patika Bt. Ezüsfenyő Gyógyszertár 2151 Fót, Németh K. u. 29.
Somogyiné és Társai Bt. Jakabházy Gyógyszertár 6640 Csongrád, Szőlőhegyi út 19.
Sóstó Gyógyszertár 8000 Székesfehérvár, Batthyány u. 12.
Sóstó Gyógyszertár Bt. 4431 Sóstófürdő, Berenát u. 25.
Stalter Józsefné (Szent Kereszt Gyógyszertár) 6793 Forráskút, József A. u. 38/b.
Stark Ervin 8300 Tapolca, Ady E. u. 8/2.
Stella Patika Bt. 4800 Vásárosnamény, Szabadság tér 13.
Strázahegy Patika Bt. 1171 Budapest, Zrínyi u. 224/a.
Sucre Bt. Arany Oroszlán Patika 4931 Tarpa, Kossuth u. 51/b.
Sugó-Vet Kft.
SUIS-28 Kft.
Suius Bt. Szent Pál Patika 6794 Üllés, Felszabadulás u. 35.
Susán Gyógyszertár 6800 Hódmezővásárhely, Tornyai János u. 2/a.
Swifts International Hungária Kft.

Swifts Pharma Kft.
Sylvermed Bt. Sylvermed Gyógyszertár 9177 Ásványráró, Rákóczi u. 25.
Szabadhegyi Gyógyszertár Bt. 9028 Győr, József A. u. 87.
Szabadszentkirályi Medico Bt. Szabadszentkirályi Gyógyszertár 7951 Szabadszentkirály, Petőfi u. 35.
Szabina Patika Gyógyszerker. Bt. Szabina Gyógyszertár 1182 Budapest, Üllői út 659.
Szabolcs-Szatmár-Bereg Megyei Állatkórház Kft.
Szakmáry Állatgyógyászati Kft.
Szalagházi Irisz Patika 6000 Kecskemét, Vágó u. 2.
Szamos Pharma Bt. Szamos Gyógyszertár 4700 Mátészalka, Hunyadi köz 10/a.
Szársomlyó Gyógyszertár 7773 Villány, Baross u. 37.
Szarvas Gyógyszertár 4450 Tiszalök, Kossuth u. 70.
Szarvas Gyógyszertár 5540 Szarvas, Szabadság út 39.
Szarvas Gyógyszertár Bt. 1183 Budapest, Ráday G. u. 6.
Szász Pharma Gyógyszertár Bt
Szászvári Medicina Bt. Szentháromság Patika 7349 Szászvár, Május 1. tér 3.
Szatmár-Libra Bt. Oroszlán Gyógyszertár 4765 Csenger, Ady Endre u. 10.
Szebellédy-Gyógyszertár Bt. 9400 Sopron, Deák tér 35.
Széchenyi Gyógyszertár 6300 Kalocsa, Kossuth L. u. 57/b.
Széchenyi István Gyógyszertár 6000 Kecskemét, Széchenyi sétány 6.
Széchenyi István Patika 6065 Lakitelek, Széchenyi krt. 45.
Szekfü Gyógyszertár 8000 Székesfehérvár, Szekfő Gy. u. 19/a.
Szekfü Patika 6821 Székkutas, Bem u. 1.
Széktói Kígyó Patika Bt. 6000 Kecskemét, Szüret u. 1.
Szele Patika Bt. Segítő Mária Gyógyszertár 2766 Tápiószele, Kossuth u. 8.
Szelina Bt. Szelepcsényi Gyógyszertár 2721 Pilis, Dárda u. 5.
Szélmalom Patika Bt. 6400 Kiskunhalas, Fazekas Gy. u. 39.
Szemamed Bt. Gesztenyesor Patika 7090 Tamási, Kossuth tér 6.
Szemere Gyógyszertár 2119 Pécel, Tanácsház u. 4.
Szent Anna Gyógyszertár 2500 Esztegom, Terézia u. 25. + fiók: 2531 Tokod, Kossuth u. 53.
Szent Anna Gyógyszertár 2700 Cegléd, Kossuth tér 4.
Szent Anna Gyógyszertár 5126 Jászfényszaru, Szent Család tér 13.
Szent Anna-2000 Gyógyszertár Bt. 4024 Debrecen, Szent Anna u. 64.
Szent Antal Fiókgyógyszertár 7285 Törökkoppány, Kossuth u. 6.
Szent Antal Gyógyszertár 4116 Berekböszörmény, Árpád u. 8.
Szent Balázs Gyógyszerész Bt. 9082 Nyúl, Kossuth u. 48.
Szent Balázs Patika 5932 Gádos, Kossuth u. 28.
Szent Benedek Gyógyszertár 3100 Salgótarján, Bartók B. u. 10.
Szent Borbála Gyógyszertár 7628 Pécs, Komlói út 227.
Szent Damján Patika 4466 Timár, Szabadság u. 52.
Szent Damján Patika Bt. 9321 Farád, Győri út 29.
Szent Erzsébet 2000 Bt. Szent Erzsébet Gyógyszertár 2112 Veresegyház, Fő út 56.
Szent Erzsébet Patika 4403 Nyíregyháza, Szent István u. 61.
Szent Erzsébet Patika Bt. 9178 Hédervár, Fő u. 28.
Szent Fábán Gyógyszertár Bt. 6625 Fábánsebestyén, Szabadság utca 5.
Szent Ferenc Gyógyszertár 8900 Zalaegerszeg, Rákóczi út 54.
Szent Flórián Patika 1237 Budapest, Szent László út 163.
Szent Flórián Patika Bt. 8330 Sümeg, Bosnyák u. 2.
Szent Gellért Gyógyszertár Bt.
Szent György Bt. Szent György Gyógyszertár 1171 Budapest, Pesti u. 368.
Szent György Patika 2000 Bt. 8100 Várpalota, Szabadság tér 4.
Szent György Patika 2375 Tatárszentgyörgy, Kossuth L. u. 75.
Szent György Patika 4087 Hajdúdorog, Kar u. 6.
Szent György Patika 6521 Vaskút, Kossuth L. u. 75.
Szent György Patika 7370 Sásd, Szent Imre u. 21.
Szent György Patika Gyógyszertár 5820 Mezőhegyes, Szent György tér 1.
Szent György Patika TAXA Bt. 2750 Nagykőrös, Biczó Géza u. 2.

Szent Háromság Gyógyszertár 4254 Nyíradony, Árpád tér 11.
Szent Hildegárd Patika Bt. 9012 Győr, Győzelem u. 17.
Szent Hubertus Gyógyszertár 7551 Lábod, Kossuth u. 101.
Szent Ilona Patika Bt.
Szent Imre Gyógyszertár 6760 Kistelek, Rákóczi u. 2.
Szent Imre Gyógyszertár Bt. 6527 Nagybaracska, Tulbanov u. 4.
Szent Imre Patika 2837 Vértesszőlős, Ady Endre u. 2/a.
Szent Imre Patika 6080 Szabadszállás, Dózsa György u. 6.
Szent Imre Patika 6344 Hajós, Köztársaság tér 7.
Szent Imre Patika Győr Bt. 9024 Győr, Szent Imre u. 52.
Szent István Bt. Szent István Gyógyszertár 2300 Ráckeve, Szent István tér 18.
Szent István Gyógyszertár 3186 Litke, Béke u. 12.
Szent István Gyógyszertár 599 Orosháza, Szabó D. u. 3. + 5945 Kardoskút, Ady sor 2.
Szent István Gyógyszertár 6041 Kerekegyháza, Szent István tér 15.
Szent István Gyógyszertár 6221 Akasztó, Szent István u. 1.
Szent István Gyógyszertár 6500 Baja, Dózsa Gy. u. 197.
Szent István Gyógyszertár 6795 Bordány, Kossuth L. u. 68.
Szent István Gyógyszertár 7272 Gölle, Petőfi u. 2.
Szent István Király Gyógyszer-ker. Bt. Szent István Király Gytár 6052 Újszász, Damjanich u. 2.
Szent István Patika 6050 Lajosmizse, Szabadság tér 7.
Szent István Patika Bt. 3700 Kazincbarcika, Egressy B. út 29.
Szent István Pharma Patika Bt. 2500 Esztergom, Madách tér 1.
Szent Jakab Gyógyszertár 2118 Dány, Fő út 12.
Szent Jób Patika 3170 Szécsény, Rákóczi u. 94.
Szent Katalin Gyógyszertár Bt. 1103 Budapest, Gergely u. 40.
Szent Katalin Gyógyszertár Bt. 9330 Kapuvár, Kossuth u. 41.
Szent Klára Gyógyszertár 2016 Leányfalu, Móricz Zs. út 118.
Szent Korona Gyógyszertár Bt. 7761 Kozármisleny, Mikszáth K. u. 11.
Szent László Gyógyszertár 5700 Gyula, Szent László u. 15.
Szent László Gyógyszertár 7562 Segesd, Kossuth u. 88.
Szent László Gyógyszertár 8291 Nagyvázsony, Kinizsi u. 80.
Szent László Gyógyszertár 8431 Bakonyszentlászló, Hunyadi u. 22.
Szent Margit Bt. 5100 Jászberény, Sírkert u. 2. Szent Margit Gytár 5123 Jászárokszállás, Rákóczi u. 9.
+ fiók: 5122 Jászdózsa, Széchenyi út 16.
Szent Margit Gyógyszertár Szil Bt. 9326 Szil, Hunyadi tér 5.
Szent Márk Gyógyszertár 2840 Oroszlány, Móricz Zs. u. 4/a. + fiók: 2852 Kecskéd, Fő u. 12.
+ 2823 Vértessomló, Rákóczi út 62.
Szent Márton 3250 Pétervására, Szent Márton út 4.
Szent Márton Gyógyszertár 5712 Szabadkígyós, József A. u. 3.
Szent Miklós Gyógyszertár 6090 Kunszentmiklós, Rákóczi F. u. 1.
Szent Orbán Patika 5008 Szolnok, Munkácsy u. 22.
Szent Pantaleon Gyógyszertár 2400 Dunaújváros, Vasmű út 10.
Szent Rita Gyógyszertár 8000 Székesfehérvár, Selyem u. 1.
Szent Rókus Gyógyszertár
Szent Rókus Gyógyszertár Bt. 2600 Vác, Zrínyi u. 9.
Szent Rozália Gyógyszertár Tárnok
Szent-Grál Patika Bt. 2840 Oroszlány, Rákóczi u. 82.
Szentháromság Gyógyszertár 2400 Dunaújváros, Petőfi u. 3.
Szentháromság Gyógyszertár 7700 Mohács, Szentháromság u. 2.
Szentháromság Gyógyszertár 9167 Bősárkány, Petőfi S. u. 97.
Szentháromság Gyógyszertár Bt. 4220 Hajdúböszörmény, Pál Nagy Zs. u. 1.
Szentháromság Patika 3170 Szécsény, Rákóczi u. 67.
Szentháromság Patika 3170 Szécsény, Rákóczi u. 67. (módosítva: 12473/1/2003.)
Szentimrei Diána Gyógyszertári Bt.
Szentkereszt Patika '96 Bt.
Szentkirályi Gyógyszertár 6031 Szentkirály, Kossuth u. 13/a.

Szentlélek Gyógyszertár 2340 Kiskunlacháza, Kossuth L. u. 50.
Szentlélek Gyógyszertár 6456 Madaras, Báthory u. 8.
Szentlélek Gyógyszertár 9700 Szombathely, Fő tér 9.
Szervác Kkt.
Szigethi és Társa Bt. Rozmaring Gyógyszertár 8237 Kossuth u. 10.
Szigeti és Társa Bt. Őrangel Gyógyszertár 2377 Örkény, Kossuth L. u. 25.
Szigeti Patika 7900 Szigetvár, József A. u. 57.
Szigeti Patika Bt. 1211 Budapest, Kossuth Lajos u. 46.
Szigetiné-Pharmacy Bt. 6085 Fülöpszállás, Kossuth u. 9.
Szigetvári Boróka Bt. Boróka Patika 7900 Szigetvár, Szent István ltp. 5.
Szigony Patika Bt.
Szijártóné és Társa Bt. Tiszaparti Gyógyszertár 5474 Tiszasas, Fő u. 51. + fiók: 5475 Csépa, Béke u. 133/6.
+5476 Szelevény, Kossuth u. 49.
Szilas Patika Bt. 1162 Budapest, János u. 104.
Szilva Patika Bt. 3571 Alsózsolca, Jókai M. út 10.
Szirony János 5540 Szarvas, Szabadság u. 23.
Szol-Vet Kft.
Szondi Bt. Teréz Patika 1067 Budapest, Teréz körút 41.
Szórádi Tamás és Tsa. Bt. Őrangel Gyógyszertár 8438 Veszprémvarsány, Kossuth u. 3.
+ fiók: 8555 Bakonytamási, Széchenyi u. 1.
Sződligeti Gyógyszertár 2133 Sződliget, Dr. Kemény J. u. 28.
Szögi és Társa Bt.
Szögi és Társai Bt. 5000 Szolnok, Üstökös u. 18. Széchenyi Gyógyszertár 5000 Szolnok, Széchenyi krt. 129.
Szt. Johanna Patika Bt. Flórián Patika 8111 Seregélyes, Bethlen G. u. 20.
Szt. Márk Gyógyszertár 2045 Törökbálint, Baross u. 3.
Szűcs Állatorvosi Kft.
Szürke Puli Kft.
Taar és Társa Bt. Vasasi Gyógyszertár 7691 Pécs, Bethlen G. 8.
Tabáni Gyógyszertár 6800 Hódmezővásárhely, Agyag u. 11.
Táborosi és Társa Bt. Dudari Patika 8416 Dudar, Berek park 2.
Tahi Patika Bt. 2021 Tahitótfalu, Hősök tere 6.
Takács Gyógyszertár 7783 Majs, Táncsics M. u. 369.
Takácsné és Társa Bt. Hermán Gyógyszertár 9700 Szombathely, Rumi u. 283/a.
+ fiók: 9798 Ják, Rákóczi u. 1. és 9761 Táplánszentkereszt, Fő u. 2.
Takava Bt. Szent Kereszt Gytár 2465 Ráckeresztúr, Hősök tere 4/5. + fiók: 2464 Gyúró, Kossuth Lajos u. 7.
Talabér Gyula
TÁM 2002. Bt. Szent Teréz Patika 7191 Hőgyész, Fő u. 16.
Tamás Patika Bt. 2116 Zsámbok, Kossuth u. 18.
Tápéi Gyógyszertár 6753 Szeged, Honfoglalás u. 61.
Tara Bt. Isteni Gondviselés Gyógyszertár 2091 Etyek, Hősök tere 12.
Tarjáni Patika Bt. 2831 Tarján, Vadász út 6.
Tas vezér Gyógyszertár 4522 Nyírtass, Dózsa Gy. út 112.
Tatai Tóvárosi Gyógyszertár Bt. 2890 Tata, Ady E. u. 7.
Tatai Városi Gyógyszertár 2890 Tata, Kossuth tér 2.
Táti Borostyán Patika Bt. 2534 Tát, Kossuth út 1.
Taurina-Kanizsa Kft.
Tavirózsa Gyógyszertár 8380 Hévíz, Kossuth út 5.
Tégely Patikárium Bt. 3300 Eger, Deák F. u. 57.
Téglás-Pharma Bt.
Téglás-Pharma Bt. Hársfavirág Gyógyszertár 4243 Téglás, Kossuth u. 59.
Temesváry Gyógyszertár Bt. Tilia Patika 8056 Bakonycsérnye, Bercsényi u. 1.
Ten-Med Bt. Reménység Gyógyszertár 7054 Tengelic, Kossuth u. 19.
Terra Vet-J. Bt.
Tésidombi Patika Bt. Borostyán Gyógyszertár 8100 Várpalota, Bakony utca 3.
Testvérhegyi Patika Bt. Testvérhegyi Gyógyszertár 1037 Budapest, Bécsi út 154.
Than Károly Gyógyszertár 5551 Csabacsüd, Szabadság u. 46. + 5645 Kardos, Gyomai u. 22.

Than Károly Patika 9400 Sopron, Újteleki u. 54.
Theodora Pharma Bt. Karlovitz Gyógyszertár 8500 Pápa, Fő u. 24-26.
Thierné Dr. Prohászka Márta
Thököly Gyógyszertár 1183 Budapest, Thököly út 3-5.
Thököly Patika Bt. Gizella Gyógyszertár 1146 Budapest, Thököly út 87.
Thurzó Gyógyszertár 6791 Szeged-Kiskundorozsma, Tas u. 2. + 6792 Zsombó, Alkotmány u. 4.
Tilia Gyógyszertár 4644 Mándok, Petőfi út 10.
Tilia Patika 5800 Mezőkovácsháza, Árpád u. 161. + 5948 Kaszaper, Árpád u. 31.
Timár Lászlóné Timár és Társa Patika Bt.
Tipovet Bt.
Tisza-Pharma Vet Kft.
TolnAgro Kft.
Tolnavet Kft.
Toma László 5538 Biharugra, Erzsébet u. 27.
Tóth Elemér Szentlélek Gyógyszertára 5622 Köröstarcsa, Kossuth u. 8.
Tóthné és Társa Bt. Óranyal Gyógyszertár 8500 Pápa, Szentilonay József u. 6.
Tóti Fehér Holló Patika Bt. 8693 Lengyeltóti, Rákóczi u. 12. + fiók: 8698 Somogyvár, Kossuth u. 60.
Tölgy Gyógyszertár 1188 Budapest, Tölgy utca 2.
Tölgyfa Gyógyszertár Olaszliszka
Tölgyfa Patika 2144 Kerepes, Tölgyfa u. 3.
Tömörkény Gyógyszertár 2700 Cegléd, Rákóczi út 51-53.
Török Gyógyszertár 3971 Tiszakarád, Engels u. 4. + fiók: 3987 Bodroghalom, Szabadság u. 109.
Törtel Patika Bt. Szent Margit Gyógyszertár 2747 Törtel, Dózsa Gy. u. 3.
T-Pharma Bt. Szentháromság Patika 7130 Tolna, Árpád u. 33.
Trans-Cor-Vet Kft.
Trimed '96 Bt. 4032 Debrecen, Nyék u. 29. Maranta Patikája 4225 Debrecen-Józsa, Alsójózsai u. 6.
Triumvet Kft.
Trivet Kft.
Túri Patika Bt. Natur Gyógyszertár 7226 Kurd, Szabadság tér 5.
Túri Szolgáltató Kft.
Turul Gyógyszertár 5630 Békés, Piac tér 2. + 5643 Bélmegyer, Széchenyi u. 2.
Tündérfátyol Bt. Szigligeti Gyógyszertár 4028 Debrecen, Szigligeti u. 7.
Tüskevár Patika 7400 Kaposvár, Hajnóczy J. u. 15/a. + fiók: 7432 Hetes, Vikár B. u. 75.
Újgyőri Patika Bt. Újgyőri Gyógyszertár 3532 Miskolc, Avar u. 2.
Újkerti Patika Bt. 4030 Debrecen, Lahner u. 51. Újkerti Patikája 4032 Debrecen, Böszörményi út 75. fsz. 2.
Újpesti Király Patika Bt. 1042 Budapest, Király u. 17.
Újvárosi Gyógyszertár 7100 Szekszárd, Kossuth L. u. 66.
Újvárosi Patika Bt. 9025 Győr, Kossuth L. u. 47.
Unicornis Gyógyszertár 2120 Dunakeszi, Tábor u. 42.
Unicornis Pharma Szolg. Bt. 1039 Budapest, Királyok útja 164.
United Állatgyógyászati Kft.
Ureusz Patika Bt. Ureusz Gyógyszertár 2084 Pilisszentiván, Szabadság u. 14/a.
Üdvözítő Gyógyszertár 3400 Mezőkövesd, Szent László tér 2.
Üdvözítő Gyógyszertár 3980 Sátoraljaújhely, Kossuth tér 4.
Valkó Patika Bt. 2114 Valkó, Rákóczi út 18.
Val-Mes Bt. Remény Patika 4244 Újfehértó, Kossuth u. 1.
Vámosgyörk Gyógyszertár 3291 Vámosgyörk, István király út 60.
Vár Gyógyszertár - R.K.K.M. Bt. 2025 Visegrád, Fő. u. 44.
Varázs Patika Bt. Varázs Gyógyszertár 3433 Nyékládháza, Kossuth u. 54.
Várda Patika Bt. 7342 Mágocs, Rákóczi u. 5.
Varga Gabriella
Varga Sándor 6921 Maroslele, Árpád u. 19.
Varia-Vet Kft.
Vári-élet Patika 5711 Gyulavári, Széchenyi út 57.
Városházi Gyógyszertár 6440 Jánoshalma, Béke tér 1/a.
Városi Gyógyszertár 3780 Edelény, István király útja 64-66.

Városkapu Gyógyszertár Bt. 6500 Baja, Déri sétány 4.
Vásártér Patika 2921 Komárom, Széchenyi u. 81.
Vasas Szent Péter Gyógyszertár Bt
Vasi Szent Márton Patika Bt. 9700 Szombathely, Szent Márton u. 18.
Vasmű Úti Óspatika Bt. 2400 Dunaújváros, Vasmű út 33/a.
Vasvári Patika 2000 Szentendre, Sas u. 10.
Védangyal Gyógyszertár 6454 Bácsborsod, Rákóczi u. 1.
Vénia Gyógyszertár Bt. Órangyal Gyógyszertár 9700 Szombathely, Óperint u. 2.
Vénusz Gyógyszertár Apopharm Bt. 1188 Budapest, Póth I. u. 76/b.
Vereckei Patika 5650 Mezőberény, Petőfi u. 3.
Veress és Társa Bt. Irisz Gyógyszertár 2490 Pusztaszabolcs, Adony u. 43.
Veris Bt. 4026 Debrecen, Péterfia u. 45. IRIS Patika 4030 Debrecen, Monostorpályi út 72.
Vértes-Vet Kft.
Veterinarius Bt.
Veteriner Kft.
Vet-Home Kft.
Vetimpex Kft.
Vetker Kft.
Vet-Market Bt.
Vetmedica Kft.
Vet-Medical Bt.
Vet-Med-Labor Bt.
Vet-Profil Kft.
Vet-Szerviz Bt.
Vetszolg Bt.
Vetuker Bt.
Vezér Állategészségügyi Centrum Kft.
Via Simplex Bt. Szeged Simplex Gyógyszertár 6758 Röske, Felszabadulás u. 99.
Vida-Haag Kft.
Vidámvásár Patika Bt. 1164 Budapest, Vidámvásár u. 2.
Vida-Vet Kft.
Víg Patika Bt. Fehér Kereszt Patika 2045 Törökbálint, Munkácsy M. u. 9.
Viktória Gyógyszertár 5081 Szajol, Kölcsey F. u. 22.
Viktória Pharma Bt. Viktória Gyógyszertár 7095 Iregszemcse, Rákóczi u. 4.
Vinczer és Társa Bt. Remény Gyógyszertár 5331 Kenderes, Szent István u. 25.
Viola Gyógyszertár 2941 Ács, Óvoda köz 1.
Viola Gyógyszertár 5672 Murony, Szarvasi út 26.
Viola Odorata Gytár Bt. Than Károly Gytár 4130 Derecske, Rákóczi u. 1.
Viola Odorata Gytár Bt. Than Károly Gytár 4130 Derecske, Rákóczi u. 1.
Viola Patika 5920 Csorvás, Rákóczi u. 25.
Viola Patika 6086 Szalkszentmárton, Néphadsereg út 66.
Viola-Patika Bt. Szent Margit Patika 2347 Bugyi, Beleznyai tér 3.
Virág Patika Bt. 8000 Székesfehérvár, Farkasvermi u. 40.
Virág Utcai Patika Bt. 2200 Monor, Petőfi u. 26.
Virágos Gyógyszertár 5091 Tószeg, Rákóczi út 22.
Vis Sanitaris Patika Bt. 2230 Gyömrő, Erzsébet út 21/b.
Vita-farma Bt. Cédrus Gyógyszertár 9027 Győr, Nagysándor József u. 30.
Vital Gyógyszertár 4471 Gávavencsellő, Petőfi u. 144.
Vital-Animál Kft.
Vitalitás Patika Bt. 9153 Öttevény, Fő u. 86.
Vital-Kontrol Kft.
Vita-Volcz Kft.
Vizafogó Gyógyszertár 1138 Budapest, Vizafogó stny. 8.
Vízöntő Gyógyszertár 2085 Pilisvörösvár, Fő u. 69/a.
V-Mix Trade Kft.
Werfft-Pharma Kft.

Wieland Patika Bt. 3980 Sátoraljaújhely, Mártírok u. 16.
Willi-Trade Kft.
Wolf Patika 6445 Borota, Felszabadulás u. 29.
World-Pharma Kft.
Y Pulyka Kft.
Zafir Gyógyszertár 4483 Buj, Kossuth u. 5.
Zákányszéki Korona Patika Bt. 6787 Zákányszék, Dózsa u. 70.
Zalai Angyal Gyógyszertár 8751 Zalakomár, Árpád u. 8.
Zalai Borostyánkő Gyógyszertár Bt.
Zalai Gyöngyvirág Gyógyszertár Bt. 8960 Lenti, Kossuth út 4.
Zalai Nyírfa Gyógyszertár Bt. 8887 Bázakerettye, Fő út 22.
Zalai Szent György Gyógyszertár Bt. 8891 Bánokszentgyörgy, Kossuth út 11. + fiók: 8885 Borsfa, Zrínyi út 11.
Zalai Szent Mihály Gyógyszertár Bt. 8960 Lenti, Kisfaludy u. 2.
Zalakarosi Termál Gyógyszertár Bt. 8749 Zalakaros, Fő út 6.
Zalár Patika Bt. 3300 Eger, zalár u. 9.
ZAMS Ker. és Szolg. Bt.
Zárda Patika Bt. Zárda Gyógyszertár 7400 Kaposvár, Zárda u. 11.
Zegnál Ker. Bt. Véméendi Gyógyszertár 7726 Véménd, Kossuth L. u. 127.
Zengő-Korona Bt. Hétkorona Gyógyszertár Budapest
Zengő-Pharma Bt. 7720 Pécsvárad, Szentháromság tér 7/a - Szent István Gyógyszertár 7720 Pécsvárad, Kossuth L. u. 8.
Zoogal Kft.
Zootech Bt.
Zoovet Bt.
Zöld Arany Patika 5800 Mezőkovácsháza, Alkotmány u. 44. + 5811 Végegyháza, Béke u. 60.
Zöldfenyő Gyógyszertár 8800 Nagykanizsa, Alkotmány út 51. + 8756 Nagyrécse, Kossuth út 63.
+ 8778 Újudvar, Petőfi út 2.
Zöldkereszt 97. Bt. Zöldkereszt Patika 5340 Kunhegyes, Wesselényi út 11.
Zsálya Gyógyszertár 4211 Ebes, Kossuth u. 4.
Zsálya Patika 3332 Sirok, Petőfi u. 1.
Zsálya Patika 6336 Szakmár, Árpád u. 8.
Zse-Co Bt. Íris Gyógyszertár 7064 Gyöngy, Rákóczi u. 87.
Zso-Ké Medicina Bt. Kehely Gyógyszertár 4300 Nyírbátor, Hunyadi út 4.
Zsongorkő Bt. 7625 Pécs, Magaslati út 58. Zsongorkő Gyógyszertár 7625 Pécs, Vöröskő u. 1.
Zsu-La-Med Bt. Rozsnyay Patika 7173 Zomba, Fő tér 6.
Zsuvalir Patika Bt. Piramis Gyógyszertár 7300 Komló, Kossuth L. u. 71.

Tájékoztató

az engedélyezett állatgyógyszerekről, valamint az állatgyógyszerek forgalmazására jogosultakról

Felhívjuk Tisztelt Ügyfeleink figyelmét arra, hogy a Magyar Méhészeti Nemzeti Program alapján nyújtható méhészeti támogatások igénybevételének részletes szabályairól szóló 108/2005. (XI. 24.) FVM rendelet 11 §-a alapján nyújtható támogatás az 1. számú melléklet szerinti állatgyógyszerek felhasználása esetén igényelhető, amennyiben a gyógy-szert a 2. számú mellékletben szereplő forgalmazók valamelyikétől vásárolták.

**A Mezőgazdasági és Vidékfejlesztési Hivatal
5/2006. (I. 10.) MVH
közleménye
a gabonafélék intervenciós tárolásáról**

I. A közösségi gabonaintervencióról

Az Európai Unió Közös Agrárpolitikájának keretében működtetett gabonaintervenció célja a gabona termékpályán a túltermelés okozta termékfelesleg piacra jutásának megakadályozása. A közösségi intervenciós intézkedések végrehajtásával kapcsolatos feladatokat, a Magyarországon felajánlott áru megvásárlását, az intervenciós készletek tárolását és értékesítését a Mezőgazdasági és Vidékfejlesztési Hivatal (a továbbiakban: MVH) látja el. A gabonaintervenció keretében felvásárolt készletek tárolásáról az MVH a – közösségi, illetve nemzeti jogszabályokban meghatározott követelményeknek megfelelő – raktárak tulajdonosaival, bérlőivel vagy üzemeltetőivel kötött szerződések alapján gondoskodik.

II. Az intervenciós tárolásban való részvétel feltételei

1. Ajánlatot nyújthat be az a természetes vagy jogi személy, illetve jogi személyiség nélküli gazdasági társaság, aki/amely olyan raktár/közraktár tulajdonosa, üzemeltetője vagy bérlője (a továbbiakban együttesen: Raktár-felajánló), amely megfelel az intervenciós gabonarakktárakkal és rizsraktárakkal szembeni követelményekről szóló hatályos FVM rendeletben megállapított előírásoknak, valamint jelen közlemény 1. számú mellékletében foglaltaknak. Az ajánlattételnek nem feltétele az üres raktár, de a szerződés megkötésének a napján a bent lévő intervenciós gabonaféléket (durumbúza, árpa, közönséges búza, cirok, kukorica) intervencióra fel kell ajánlani, minden egyéb árut a raktárból ki kell tárolni.

2. A műszaki-technikai feltételek mellett a Raktár-felajánlónak rendelkeznie kell a 141/2003. (IX. 9.) Korm. rendelet szerinti ügyfél-regisztrációs számmal (a regisztrációs kérelem legkésőbb az ajánlattal egyidejűleg, két példányban nyújtható be a G001 számú nyomtatványon).

3. Raktározási szerződés csak abban az esetben köthető, amennyiben legkésőbb a szerződéskötés időpontjáig a Raktár-felajánló igazolja, hogy a tárolással és a tárolt termék folyamatos minőség-megóvásával kapcsolatos, valamint Ő vagy az alkalmazásában álló és a tárolási tevékenységet végző személy(ek), a Földművelésügyi és Vidékfejlesztési Minisztérium Képzési és Szaktanácsadási Intézete által meghatározott tanfolyamon részt vett és megszerezte a vonatkozó képesítő tanúsítványt vagy közép/felsőfokú szakirányú végzettséggel rendelkezik.

Az intervenciós tárolásra felajánlott raktárakat az MVH adminisztratív úton és a helyszínen is ellenőrzi.

III. Az intervenciós tárolásra vonatkozó ajánlat benyújtása

1. Az ajánlatot a 2. számú melléklet (I0032, I0033) szerinti formanyomtatványon, az alább felsorolt melléletek csatolásával kell benyújtani a telephely szerint illetékes megyei MVH Kirendeltséghez **postai úton** (tértivevényes küldeményként javasolt).

Kizárólag olyan ajánlat fogadható el, amelyet a 2. számú melléklet szerinti formanyomtatványon és a 3. számú mellékletben meghatározott módon nyújtottak be. Az eltérő módon vagy formában elkészített, illetve benyújtott ajánlatot az MVH elutasítja.

2. Abban az esetben, ha intervencióra felajánlott raktárban tárolt gabonát is felajánlják az MVH-nak intervenciós felvásárlásra, akkor a gabonafélék intervenciós felvásárlásáról szóló hatályos MVH Közlemény 2. számú melléklete szerinti (I0078) formanyomtatványt is be kell nyújtania a telephely szerint illetékes megyei MVH Kirendeltséghez.

3. A raktárkapacitás ajánlati formanyomtatványához minden esetben mellékelni kell:

- Tulajdoni lap másolatát,
- Gazdasági társaság esetében cégbírósági bejegyzés másolatát és az aláírási címpéldányt,
- Bérlés esetén a bérlési szerződés másolatát és a bérbeadó zálogjogról való lemondó nyilatkozatát,
- Alvállalkozó bevonása esetén az alvállalkozóval kötött megállapodást,
- A telep általános helyszínrajzát,
- Tároló méreteit bemutató vázlatos rajz,

- A kapacitások és berendezések leírását,
- Számítástechnikai nyilvántartás leírását,
- Közraktár esetén a 4. számú melléklet szerinti nyilatkozatot,
- A telepre kötött felelősség és vagyonszolgáltatás, illetve befizetésének igazolása.

A hiányos ajánlat benyújtóját az MVH **hiánypótlásra** szólítja fel, amelyet a felszólításban megjelölt hatánapig kell teljesíteni.

4. A már korábban raktárjávahagyó határozattal (és lejárt szerződéssel) rendelkezőknek, nem kell új raktárkapacitás felajánlást benyújtani, azonban szerződéskötési szándékukat az MVH felé írásban vagy telefonon jelezni kell.

IV. Helyszíni ellenőrzés

Az adminisztratív ellenőrzés során megfelelőnek minősített felajánlásokban megjelölt raktárakat az MVH a műszaki, technológiai és készlet-nyilvántartási szempontokat figyelembe véve a vonatkozó jogszabályi előírásoknak megfelelően a helyszínen ellenőrzi, amelynek időpontjáról a Raktár-felajánlót előzetesen írásban értesíti.

Közraktári kapacitás felajánlás esetén helyszíni ellenőrzés helyett az MVH feltételeesen elfogadja a közraktár által benyújtott, jelen közlemény 4. számú mellékletében meghatározott nyilatkozatot, arról hogy a felajánlott raktár megfelel a jelen közlemény 1. számú mellékletében meghatározott minimum követelményeknek. A Közraktár telephelyén az MVH a gabona átvételét követő 45 napon belül ellenőrzi, hogy a felajánlott tárolók megfelelnek-e az intervenció minimum követelményeknek. Amennyiben a tárolók nem felelnek meg a közleményben meghatározott követelményeknek, az MVH a szerződést felmondja azzal, hogy a Közraktár köteles az ebből adódó többletköltséget az MVH részére megtéríteni.

V. A raktárak intervenció tárolásra történő jóváhagyása

1. Jelen közlemény 1. számú mellékletében meghatározott követelményeknek megfelelő raktárakat az MVH határozatlan időre jóváhagyja és kiállítja a raktár minőségéről szóló jóváhagyó határozatot. Azon Raktár-felajánlók, akiknek raktára csak a minimum szintnek felel meg feltételes jóváhagyó határozatot kapnak, azon raktárak melyek az emelt szintű követelményeknek is megfelelnek standard jóváhagyó határozatot kapnak. Ha az ajánlattevő a Közraktár, akkor az általa felajánlott raktárakat az MVH az ajánlat és az 1996. évi XLVIII. törvényben meghatározott közraktári felelősség alapján feltételeesen jóváhagyja. A jóváhagyást az MVH visszavonja, amennyiben az intervenció tárolás feltételei megváltoztak a jóváhagyott állapothoz képest. A jóváhagyás visszavonásából származó jogkövetkezmények (pl. az intervenció tárolási szerződés megszűnése) a Raktár-felajánlót terhelik.

2. Az Raktár-felajánló az intervenció tárolásra vonatkozó **ajánlatát** a raktározási szerződés megkötéséig **visszavonhatja**. Az ajánlat visszavonása nem érinti a raktárakat jóváhagyó határozat érvényességét. Amennyiben az ajánlatát a Közraktár vonja vissza, akkor a feltételes jóváhagyás érvényét veszti. A Raktár-felajánlónak az ajánlat visszavonásáról szóló írásbeli nyilatkozatát az MVH illetékes Megyei Kirendeltségéhez kell benyújtania, postai úton (tértivevényes küldeményben javasolt).

3. Az MVH kizárólag jóváhagyó határozattal rendelkező raktárakkal köt intervenció tárolási szerződést.

VI. Raktárszerződés

1. Az MVH a raktárra vonatkozó jóváhagyó határozatában megadott adatok alapján a Raktárfelajánló kérelmének és a piaci szükségleteknek megfelelően a Raktár-felajánlóval szerződést köthet. Szerződés köthető a felajánlótól kisebb telepi tárolókapacitásra is, de kizárólag az egyes tárolók (silók, csarnoktárolók, tárházak) teljes kapacitására. Egy adott tároló részbeni szerződése nem lehetséges. Az MVH által alkalmazott raktárszerződések mintáját jelen közlemény 5. számú, 6. számú, 7. számú és 8. számú mellékletei, valamint a 9. számú általános szerződési feltételek tartalmazzák:

5. számú melléklet: határozatlan idejű „A” típusú szolgáltatói raktározási szerződés, melyet a szerződő felek bármelyike a szerződés kezdő időpontjától számított 1 év elteltével felmondhat. Ezen raktárakban a szerződés megkötésekor bent tárolt tételket az MVH helyben maradékként (továbbiakban: in-situ) veszi át. Ezen raktárakba a szerződés megkötését

követően csak az MVH engedélyével történhet beszállítás. Az MVH a rendelkezésre bocsátott, de igénybe nem vett tárolóterek után rendelkezésre állási díjat fizet.

6. számú melléklet: határozott idejű – de minimum 6 hónapig tartó – „B” típusú felajánló szerződés arra az esetre, ha a raktárfelajánló a raktárban tárolt gabonát is felajánlja intervenciós felvásárlásra. Feltétele, hogy a gabona felajánlója és a raktár üzemeltetője ugyanaz a személy legyen. Csak in-situ áruátvétel lehetséges, beszállításos nem. Az MVH ebben az esetben nem fizet rendelkezésre állási díjat.

7. számú melléklet: határozott idejű – a 101/2005. (X. 28.) FVM rendelet szerint érvényes, de legalább 2006. augusztus 29-ig tartó – „C” típusú közraktári szerződés, melyet az MVH a Közraktárral, mint raktárfelajánlóval köt. Ebbe a kategóriába csak művi közraktári telepek tartozhatnak, a saját tulajdonú telepek nem. A közraktár az MVH nevében jár el gabonaátvétel esetén. Csak helyben történő áruátvétel lehetséges, beszállításos nem. Az MVH ebben az esetben nem fizet rendelkezésre állási díjat.

8. számú melléklet: határozatlan idejű „D” típusú stratégiai szerződés, melyet a szerződő felek bármelyike a szerződés kezdő időpontjától számított 2 év elteltével felmondhat. Csak olyan standard jóváhagyó határozattal rendelkező raktárak esetében köthető, akik rendelkeznek a hosszú távú raktárbérletekre vonatkozó kérelemről szóló 76/2005. (VII.14.) MVH közlemény szerinti szándéknyilatkozattal, vagy hosszú távú szerződés megkötésére jogosító jóváhagyó határozattal. Ezen raktárakban a szerződés megkötésekor bent tárolt árut az MVH in-situ veszi át. A szerződés megkötését követően csak az MVH engedélyével történhet beszállítás. Az MVH a rendelkezésre bocsátott, de igénybe nem vett tárolóterek után rendelkezésre állási díjat fizet.

2. Az MVH szerződéskötésre, illetve intervenciós gabonakészlet tárolására elsősorban olyan jóváhagyott raktárakat választ ki, amelyek az 1. számú mellékletben meghatározott emelt szintű követelményeknek is megfelelnek.

3. Az intervenciós tárolásra felajánlott raktárak névleges tárolókapacitása és a bennük tárolható gabona tényleges tömege között – a betárolt áruféleségtől, annak fajtájától, minőségétől, fajsúlyából adódóan – eltérés lehet. Az MVH jóváhagyó határozatát és a raktározási szerződést a raktár névleges kapacitásának mértékéig állítja ki. A raktározási díjak számításának alapját az MVH központi készletnyilvántartása, azaz a ténylegesen betárolt gabona mennyisége jelenti, amely 20%-kal lehet több az intervenciós tárolásra felajánlott névleges raktárkapacitástól.

A szerződésminták letölthetőek az MVH internetes honlapjáról, valamint beszerezhetőek az illetékes megyei MVH Kirendeltségeknél.

VII. A gabona betárolása, illetve kitérő

1. A gabona raktárba való beszállítása, a gabonafélék intervenciós felvásárlásáról szóló hatályos MVH Közlemény alapján történik.

2. A gabona helyben történő (in-situ) átvétele a gabonafélék intervenciós felvásárlásáról szóló hatályos MVH Közlemény szerint a raktár készletnyilvántartása alapján kerül sor, amennyiben

– a raktár készletnyilvántartás tartalmazza

= a mérlegelés során feljegyzett tömeget

= a mérlegelési tényleges minőségi jellemzőket, és

= adott esetben (ha történt) az esetleges átsilózást és az elvégzett kezeléseket (pl. gázosítás, stb.);

– a mérlegelés nem történt 10 hónappal régebben, melyet a raktárban rendelkezésre álló mérlegjegyek igazolnak;

– a raktár üzemeltetője kijelenti, hogy a felkínált tétel minden tekintetben megfelel a készletnyilvántartásban szereplő adatoknak. A nyilatkozatot a helyszíni ellenőrzés során a helyszíni ellenőrzési jegyzőkönyv aláírásával kell megtenni.

Amennyiben az átvétel fentiek szerint történt és a helyszíni ellenőrzés során a készletnyilvántartás alapján feljegyzett, illetve a reprezentatív minta alapján meghatározott nedvességtartalom és/vagy idegenanyag-tartalom százaléka között különbség van, akkor az MVH a különbség figyelembe vételével kiigazított tömeget fogja átvenni. Az átvételi jegyzék kézhezvételét követően a raktár készletnyilvántartását aktualizálni kell. Az idegenanyag tartalom százaléka közötti különbséget csak a készletnyilvántartásban szereplő tömeg csökkentésénél lehet figyelembe venni.

A raktár készletnyilvántartást átvételkor a raktárban biztosítani kell.

Amennyiben fenti pontok valamelyike nem teljesül a raktárban található tételt az MVH mérlegeléssel, illetve a mérlegelés során képzett reprezentatív minták alapján megállapított minőségben veszi át.

3. Az intervenciós raktár üzemeltetője is átvehet gabonát – az MVH-val kötött külön megállapodás alapján – amennyiben a gabona intervenciójáról szóló hatályos FVM rendeletben foglaltak teljesülnek.

4. „C” típusú közraktári szerződéssel rendelkező Közraktári szerződés esetében a Közraktár veszi át a gabonát az MVH nevében eljárva.

5. Az intervenció készletek áttárolása a felvásárolt intervenció gabonafélék raktárak közötti áttárolásáról szóló MVH közlemény alapján történik.

6. A raktárban tárolt intervenció gabona mennyiségi és minőségi szempontból meg kell feleljen a gabonafélék intervenció hivatalok által történő átvételére vonatkozó eljárások létrehozásáról, valamint a gabona minőségének meghatározására szolgáló elemzési módszerek megállapításáról szóló 824/2000/EK rendeletnek.

7. Az értékesítéskori kitárolás az MVH ellenőrei vagy megbízottjai jelenlétében zajlik. A Raktározó az áru átvételéhez és kitárolásához köteles a személyi és technikai feltételeket biztosítani.

8. A raktározóknak minden készletváltozásról jelentést kell küldenie az MVH részére a gabonaintervenció készletjelentési formanyomtatványokról szóló hatályos MVH közlemény alapján.

VIII. Az intervenció tárolás során elvégzendő tevékenységek és feladatok

Az intervenció tárolás során elvégzendő tevékenységek és feladatok köre a jelen Közlemény mellékleteit képező szerződésekben vannak megfogalmazva.

A Raktár-felajánló köteles rendszeresen ellenőrizni a telepen tárolt intervenció készleteket és elvégezni a tárolás során szükséges árukezeléseket. A Raktár-felajánlónak naprakész számítógépes nyilvántartást kell vezetnie az intervenció készletekről, továbbá a szerződésben meghatározott időben és módon készletjelentéseket kell küldenie az MVH Megyei Kirendeltsége részére.

IX. Raktárellenőrzés

Az MVH az intervenció raktárakat évente legalább egyszer – alkalmanként előzetes értesítés nélkül – ellenőrzi. A Raktár-felajánló köteles az MVH ellenőreit a raktártelepre beengedni, velük együttműködni, munkájukat segíteni, az ellenőrzéshez szükséges eszközöket a raktár biztosítja. A helyszíni ellenőrzés eredményéről jegyzőkönyv készül és az abban rögzített hiányosságokat és hibákat a Raktár-felajánló a jegyzőkönyvben meghatározott határidőn belül köteles pótolni, illetve kijavítani. A kötelezettségek teljesítését az MVH ellenőrzi, a kötelezettségek elmulasztása szerződésszegésnek minősül, valamint a jóváhagyás visszavonását eredményezi.

X. Raktározási tevékenységgel kapcsolatos díjak

Az MVH az intervenció raktárak részére a velük megkötött szerződés alapján raktározási díjat, rendelkezésre állási díjat, valamint egyszeri be- és kitárolási díjat fizet. A raktározási díj magában foglalja a tárolás folyamán az áru kezelésével kapcsolatos valamennyi költséget. A havi tárolási díj számításának alapját az MVH által – a készletmozgások bizonylatai alapján – vezetett központi készletnyilvántartás jelenti. A térítés tárgyidőszaka a betárolás napján kezdődik és az intervenció raktárból történő kitárolással fejeződik be.

A Raktár-felajánlót illető díjak mértékét és kifizetési módját a raktározási szerződések tartalmazzák.

XI. Biztosítás

A Raktározó köteles felelősségbiztosítást, valamint a raktárban lévő intervenció árura vagyombiztosítást kötni, fizetni ennek költségeit és az MVH-t kedvezményezettként megjelölni.

XII. Egyéb rendelkezések

Jelen közlemény a kihirdetése napján lép hatályba, és kihirdetésével egyidejűleg a gabonafélék 2004/2005. gazdasági évben történő intervenciós tárolásáról szóló 79/2004. (XII. 1.) számú MVH Közlemény, illetve az azt módosító 85/2004. (XII. 22.) számú és 74/2005. (VII. 13.) számú MVH Közlemények, valamint a gabonafélék 2004/2005. gazdasági évben közraktárak bevonásával történő intervenciós tárolásáról szóló 31/2005.(IV.11.) MVH Közlemény eljárás technikai szempontból nincsenek tovább alkalmazásban.

XIII. Kapcsolódó jogszabályok

– a Bizottság 2000. április 19-i 824/2000/EK rendelete a gabonafélék intervenciós hivatalok által történő átvételére vonatkozó eljárások létrehozásáról, valamint a gabona minőségének meghatározására szolgáló elemzési módszerek megállapításáról

– a Bizottság 1993.július 28-i 2131/93/EGK rendelete az intervenciós ügynökségek által tárolt gabonafélék értékesítési eljárások és feltételeinek megállapításáról

– a Bizottság 1996. november 8-i 2148/96/EK rendelete a mezőgazdasági termékek intervenciós készleteinek felmérésére és monitoringjára vonatkozó szabályok megállapításáról

– a Bizottság 1991. január 22-i 147/91/EGK rendelete a mezőgazdasági termékek raktározása során bekövetkező mennyiségi veszteségekkel kapcsolatos tűréshatár meghatározásáról és rögzítéséről

– a Bizottság 1989. június 12-i 1643/89/EGK rendelete a mezőgazdasági termékek intervenciós raktározásához kapcsolódó árukezelési műveletek finanszírozására szolgáló átalányösszegek meghatározásáról,

– a Tanács 1977. május 17-i 1055/77/EGK rendelete az intervenciós hivatalok által felvásárolt termékek raktározásáról és szállításáról

– a mezőgazdasági és vidékfejlesztési támogatásokhoz és egyéb intézkedésekhez kapcsolódó eljárás egyes kérdéseiről és az ezzel összefüggő törvénymódosításokról szóló 2003. évi LXXIII. törvény

– az Európai Unió Közös Agrárpolitikája magyarországi végrehajtásában, illetve a nemzeti, agrártámogatási rendszerben érintett ügyfelekkel összefüggő ügyfélregiszter létrehozásáról és az ezzel kapcsolatos nyilvántartásba vételről szóló 141/2003. (IX. 9.) Korm. Rendelet

– a mezőgazdasági és élelmiszer-ipari termékek intervenciójáról szóló 102/2004. (IV. 27.) Korm. Rendelet

– 59/2005. (VI.30.) FVM rendelet az intervenciós gabonaraktárakkal és rizsraktárakkal szembeni követelményekről

– 101/2005. (X.28) FVM rendelet a gabona intervenciójáról,

– 1996. évi XLVIII. törvény a közraktározásról.

XIV. További információk

A közleményhez kapcsolódó melléletek:

1. számú melléklet: Az intervenciós gabonaraktárakkal szembeni követelmények

2a. és 2.b. számú melléklet: Felajánlási formanyomtatványok

3. számú melléklet: Kitöltési útmutató

4. számú melléklet: Közraktári nyilatkozat raktár felajánláshoz

5. számú melléklet: Határozatlan idejű szolgáltatói „A” típusú raktározási szerződés mintája

6. számú melléklet: Határozott idejű felajánló „B” típusú raktározási szerződés mintája

7. számú melléklet: Határozott idejű közraktári „C” típusú raktározási szerződés mintája

8. számú melléklet: Határozatlan idejű stratégiai „D” típusú raktározási szerződés mintája

9. számú melléklet: Általános szerződési feltételek a raktározási szerződéshez

A közlemény és melléletei a www.mvh.gov.hu honlap „Közlemények” menüpontja alól tölthetők le. A kapcsolódó jogszabályok megtalálhatók a www.mvh.gov.hu és a www.fvm.hu honlapokon, illetve az Európai Unió hivatalos honlapján, a http://europa.eu.int/eurlex/hu/search/search_lif.html címen.

További információ az ugyfelszolgalat@mvh.gov.hu e-mail címen vagy az (1) 3743-603, és az (1) 3743-604 telefonszámon kérhető.

Budapest, 2006. január 10.

Margittai Miklós s. k.,
elnök

1. számú melléklet

Az intervenciós gabonaraktárakkal szembeni követelmények

I. Minimum raktárkövetelmények a feltételes jóváhagyó határozathoz:

(Jellemzően a határozott idejű, felajánló „B” típusú és a közraktári „C” típusú szerződések esetén)

1. Jóváhagyó határozattal rendelkező raktár.
2. Jól körülhatárolható telephely.
3. 24 órás porta- vagy őrszolgálat, vagy elektronikus jelző rendszer.
4. Közúti megközelíthetőség.
5. Tárolási tevékenységet, a műszaki, biztonságtechnikai, tűz- és környezetvédelmi előírások meglétét igazoló telephely engedély.
6. A tároló statikai megfelelősége.
7. Az áru minőségmegóvásához (forgatáshoz, áthuzatáshoz, hőmérsékletméréshez) az alapfeltételek, eszközök rendelkezésre álljanak. Esővíz, talajvíz az áru minőségét ne veszélyeztesse.
8. A rendelkezésre álló ki- és betárolási kapacitás legalább 15 tonna/óra, és az áru mérlegelése a tárolótól közel 20 km-en belül biztosított legyen.
9. A raktártulajdonosnak biztosítani kell az áru minőségét igazoló ellenminta szakszerű elhelyezését.
10. A siktárolók, valamint a silók kimeneti nyílásai zárhatóak legyenek.
11. Számítógépes készletnyilvántartás szükséges.

II. Emelt szintű raktárkövetelmények a standard jóváhagyó határozathoz:

(Jellemzően a határozatlan idejű, szolgáltatói „A” típusú és stratégiai „D” típusú szerződések esetén)

1. Jóváhagyó határozattal rendelkező raktár.
2. Jól körülhatárolható telephely.
3. 24 órás porta- vagy őrszolgálat, vagy elektronikus jelző rendszer.
4. A telephely közúti megközelíthetősége biztosított legyen kiépített úthálózattal, illetve adottságai szerint rendelkezzen vasúti vagy vízi megközelíthetőséggel.
5. A telepen biztosított legyen a csapadékvíz elvezetés, a csatornahálózat, vagy zárt rendszerű szennyvíztároló működtetése.
6. A telephelyen vagy a tároló tulajdonosának központi székhelyén laboratórium megléte, illetve megfelelő laboratóriummal kötött szerződés szükséges.
7. Tárolási tevékenységet, a műszaki, biztonságtechnikai, tűz- és környezetvédelmi előírások meglétét igazoló telephely engedély.
8. A tárolóknak építészeti (statikailag) alkalmasnak kell lenni az intervenciós áru hosszú távú tárolására.
9. Az áru be- és kitárolásához szükséges műszaki berendezések megléte, minimum 30 tonnás hitelesített hídmérleg.
10. Legkevesebb 30 tonna/óra ki- és betárolási kapacitás
11. Hőmérsékletméréshez, tisztításához, szellőzéshez szükséges eszközök, gyorsvizsgáló berendezések megléte, forgatás lehetőségének biztosítása.
12. Nedvesség, beázás, hóbefúvás elleni védelem megléte.
13. A siktárolók, valamint a silók kimeneti nyílásai zárhatóak legyenek.
14. Minimum 2000 tonna áru tárolására alkalmas raktárkapacitás.
15. Számítógépes készletnyilvántartás szükséges.

	Integrált Igazgatási és Ellenőrzési Rendszer Gabonaintervenció-tárolás Kapacitás felajánlása intervenció raktározás céljára	
Benyújtás helye: Mezőgazdasági és Vidékfejlesztési Hivatal a raktár helye szerint illetékes Megyei Kirendeltsége		

 I0032	P.H.
--	------

1 - Ügyfél-azonosítási információ

Ügyfél-regisztrációs szám:

2 - Kérelmező adatai

Előtag:

Név:

Utótag:

3 - Kapcsolattartási információ

Név:

Helység:

Irányítószám: Postai cím:

Telefonszám: Telefonszám:

Fax:

E-mail:

4 - Csatolt dokumentumok

Benyújtott betétlapok száma:

**5 - Nyilatkozatok**

1. Kijelentem, hogy az ajánlati kiírásban foglalt feltételeket megismertem.
2. Kijelentem, hogy csőd-, felszámolási vagy végelszámolási eljárás alatt nem álló jogi személy vagy jogi személyiség nélküli gazdasági társaság, illetve végrehajtási eljárás alatt nem álló egyéni vállalkozó vagyok.
3. Alulírott hozzájárulok ahhoz, hogy az Adó- és Pénzügyi Ellenőrzési Hivatal, a Vám- és Pénzügyőrség, az Országos Egészségbiztosítási Pénztár, az Országos Nyugdíjbiztosítási Főigazgatóság, a Mezőgazdasági és Vidékfejlesztési Hivatal, illetve ezek szervei, továbbá a Magyar Államkincstár a közölt adataimat felhasználják.
4. Alulírott hozzájárulok ahhoz, hogy az általam rendelkezésre bocsátott adatokat az MVH az Adó- és Pénzügyi Ellenőrzési Hivatal, a Vám- és Pénzügyőrség Országos Parancsnoksága, az Országos Egészségbiztosítási Pénztár, az Országos Nyugdíjbiztosítási Főigazgatóság, Magyar Államkincstár, Európai Unió Bizottsága, az Európai Csalásellenes Hivatal (OLAF), valamint az Európai Számvevőszék részére további adatkezelés céljából továbbítsa.

6 - Kiegészítő dátum és aláírás

Helység:

Dátum:

 . .

Aláírás:



	Integrált Igazgatási és Ellenőrzési Rendszer	
	Gabonaintervenció-tárolás	
	Kapacitás felajánlása intervenciók raktározás céljára	
	10033	Betétlap

1. Ügyfél-azonosítási információÜgyfél-regisztrációs szám: Név: **2. GATAR**GATAR iktatószám: G- **3. Felajánlott kapacitást biztosító raktár adatai**A raktár címe: Helység: Irányítószám: Cím:

Telepi kapcsolattartó:

Név: Telefonszám: A raktártelep összes tárolókapacitása: tonnaA raktártelep felajánlott tárolókapacitása: tonna

	Közút	Vasút	Vízi út
Betárolási kapacitás (tonna/óra)	<input style="width: 100%;" type="text"/>	<input style="width: 100%;" type="text"/>	<input style="width: 100%;" type="text"/>
Kitárolási kapacitás (tonna/óra)	<input style="width: 100%;" type="text"/>	<input style="width: 100%;" type="text"/>	<input style="width: 100%;" type="text"/>

4. Tárolható gabonaféle

Az ezen a lapon jelzett raktárkapacitások az alábbi gabonafélék tárolására alkalmas:

Búza Árpa Kukorica Cirok Durumbúza Összes intervenciók gabona

5 - Tárolók adatai

A kapacitást biztosító tárolók részletes adatai:

	Azonosító szám	Kapacitás (t)	Típus				Építés éve
1.	<input type="text"/>	<input type="text"/>	Csarnoktároló <input type="checkbox"/>	Tárház <input type="checkbox"/>	Vasbetonsiló <input type="checkbox"/>	Fémiló <input type="checkbox"/>	<input type="text"/>
2.	<input type="text"/>	<input type="text"/>	Csarnoktároló <input type="checkbox"/>	Tárház <input type="checkbox"/>	Vasbetonsiló <input type="checkbox"/>	Fémiló <input type="checkbox"/>	<input type="text"/>
3.	<input type="text"/>	<input type="text"/>	Csarnoktároló <input type="checkbox"/>	Tárház <input type="checkbox"/>	Vasbetonsiló <input type="checkbox"/>	Fémiló <input type="checkbox"/>	<input type="text"/>
4.	<input type="text"/>	<input type="text"/>	Csarnoktároló <input type="checkbox"/>	Tárház <input type="checkbox"/>	Vasbetonsiló <input type="checkbox"/>	Fémiló <input type="checkbox"/>	<input type="text"/>
5.	<input type="text"/>	<input type="text"/>	Csarnoktároló <input type="checkbox"/>	Tárház <input type="checkbox"/>	Vasbetonsiló <input type="checkbox"/>	Fémiló <input type="checkbox"/>	<input type="text"/>
6.	<input type="text"/>	<input type="text"/>	Csarnoktároló <input type="checkbox"/>	Tárház <input type="checkbox"/>	Vasbetonsiló <input type="checkbox"/>	Fémiló <input type="checkbox"/>	<input type="text"/>
7.	<input type="text"/>	<input type="text"/>	Csarnoktároló <input type="checkbox"/>	Tárház <input type="checkbox"/>	Vasbetonsiló <input type="checkbox"/>	Fémiló <input type="checkbox"/>	<input type="text"/>
8.	<input type="text"/>	<input type="text"/>	Csarnoktároló <input type="checkbox"/>	Tárház <input type="checkbox"/>	Vasbetonsiló <input type="checkbox"/>	Fémiló <input type="checkbox"/>	<input type="text"/>

6 - Kitöltési dátum és aláírás

Helység: Dátum: . . .Aláírás:

3. számú melléklet

KITÖLTÉSI ÚTMUTATÓ

**Az I0032 „Gabonaintervenció – tárolás
Kapacitás felajánlása intervenció raktározás céljára”
formanyomtatványhoz (főlap)**

A formanyomtatványokat géppel, vagy kék színű tintával, nyomtatott nagybetűkkel kérjük kitölteni!

1. Ügyfél azonosítási információ (Figyelem! Ennek a pontnak a hiányos vagy pontatlan kitöltése hiánypótlást von maga után!)

Amennyiben nem rendelkezik regisztrációs számmal, akkor a 141/2003. (IX. 9.) Korm. rendelet alapján a G001 regisztrációs lapon lehet regisztrációs számot igényelni. A regisztrációs lap az ajánlat benyújtásával egyidejűleg is megküldhető az MVH részére.

2. Kérelmező adatai (Figyelem! Ennek a pontnak a hiányos vagy pontatlan kitöltése hiánypótlást von maga után.)

a) Előtag: magánszemély esetében a felajánló személyi igazolványában feltüntetett név előtagjaként szereplő előtag (pl. dr., özv., id., ifj.), gazdasági társaság esetében kérjük üresen hagyni.

b) Név: magánszemély esetében a felajánló személyi igazolványában feltüntetett vezeték- és keresztnéve, gazdasági társaság esetében üzleti név.

c) Utótag: a gazdasági társaság társasági formájának jelzése (pl. Rt., Bt., Kft.); magánszemély esetében kérjük üresen hagyni.

3. Kapcsolattartási információ (Kérjük, hogy saját érdekében adja meg a kapcsolattartásra kijelölt személy elérhetőségét.)

a) Név: a kapcsolattartó vezeték- és keresztnéve. Olyan személyt nevezzen meg, aki folyamatosan elérhető és felhatalmazással bír a felajánlott raktárral kapcsolatos ügyintézésre.

b) Helység, Irányítószám: a kapcsolattartó postai címe (település, irányítószám)

c) Postai cím: (utca, házszám) A kapcsolattartó levelezési címe szerinti utca és a házszám.

d) Telefonszám: Lehetőség szerint mind vonalas, mind mobil telefonszámot tüntessen fel.

e) Fax: Amennyiben rendelkezik faxkészülékkel, adja meg annak számát. (E pont kitöltése nem kötelező.)

f) E-mail: Amennyiben rendelkezik elektronikus levélcímmel, azt tüntesse itt fel. (E pont kitöltése nem kötelező.)

4. Csatolt dokumentumok (kérjük, töltsse ki a mezőt)

Benyújtott betétlapok száma: a benyújtott I0033 számú formanyomtatványok (betétlapok) darabszámát kell itt feltüntetni. Az ajánlatnak legalább 1 betétlapot tartalmaznia kell!

Minden raktártelepet önálló betétlapon kell szerepeltetni. Amennyiben az adott raktártelepen 8 db-ot meghaladó tárolót kíván felajánlani, több, azonos raktártelepre vonatkozó betétlap kitöltése szükséges.

KITÖLTÉSI ÚTMUTATÓ

**Az I0033 jelzetű „Gabonaintervenció – tárolás
Kapacitás felajánlása intervenció raktározás céljára”
formanyomtatványhoz (betétlap)**

1. Ügyfél azonosítási információ (Figyelem! Ennek a pontnak a hiányos vagy pontatlan kitöltése hiánypótlást von maga után!)

Amennyiben nem rendelkezik regisztrációs számmal, akkor a 141/2003. (IX. 9.) Korm. rendelet alapján a G001 regisztrációs lapon lehet regisztrációs számot igényelni. A regisztrációs lap az ajánlat benyújtásával egyidejűleg is megküldhető az MVH részére
Ügyfélregisztrációs szám: a felajánló MVH regisztrációs száma (10 karakter).

2. GATAR

GATAR iktatószám: Az Agrárintervenciós Központnál, vagy az MVH-nál az országos gabonatároló adatbázisba történt bejelentkezés eredményeként kiállított, az alábbi

Az Agrárintervenciós Központ / A Mezőgazdasági és Vidékfejlesztési Hivatal

BIZONYÍTVÁNYA

gabonatároló nyilvántartásba való regisztrációról

című dokumentum iktatószámának a G betűt követő 8 számjegye.

Amennyiben nem rendelkezik ilyen bizonyítvánnyal, az adatbázisba történő bejelentkezéshez szükséges „GATAR adatlap” az illetékes Megyei Kirendeltségen beszerezhető. A kitöltött adatlapot mellékelje az I0033 formanyomtatványhoz.

3. Felajánlott kapacitást biztosító raktár adatai (Kérjük, töltsse ki a mezőket!)

- A raktár címe: az intervenciós tárolásba bejelentett raktártelep **pontos** címe.
- Telepi kapcsolattartó neve és telefonszáma. *(Kérjük, hogy saját érdekében adja meg a kapcsolattartásra kijelölt személy elérhetőségét.)*
- A raktártelep összes tárolókapacitása: az adott raktártelepen a tárolóterek összes kapacitása tonnában kifejezve. *(Kérjük itt azon tárolóterek kapacitását is figyelembe venni, amelyeket nem ajánlottak fel intervencióra.)*
- A raktár felajánlott tárolókapacitása: az adott raktártelepen az **intervenciós raktárként** felajánlott tárolóterek összmenyisége tonnában kifejezve. *(Figyelem! Az MVH a felajánlásra megadott, elfogadható raktárkapacitásra köt raktározási szerződést, azonban a ténylegesen betárolt gabona mennyisége után fizet tárolási díjat, ez a mennyiség nem lehet több, mint a szerződésben meghatározott kapacitás.)*
- Intervenciós tárolásra felajánlott tárolókapacitás kizárólag a benne tárolt, intervenciós felvásárlásra szánt gabonára vonatkozó együttes ajánlattal érvényes:
Kérjük kizárólag abban az esetben töltsse ki a cellát, amennyiben a felajánlott raktárkapacitással a benne tárolt gabona intervenciós felajánlásra kerül, vagyis a tárolókapacitás már lekötött. Ebben az esetben mellékelni kell a *gabonafélék 2005/2006. gazdasági évben történő intervenciós felvásárlásáról szóló 113/2005. (X. 28.) MVH közlemény 2. számú melléklete szerinti*, kitöltött I0028 adatlapot, amely letölthető az MVH honlapjáról (www.mvh.gov.hu), illetve beszerezhető az MVH Megyei Kirendeltségein.
Abban az esetben, ha a cella nem kerül kitöltésre az MVH a felajánlott tárolót szabad kapacitásként kezeli.
- A raktártelep be- és kitérolási kapacitásának adatai tonna/óra mértékegységben, a három szállítási módra vonatkozóan. Kizárólag a raktártelepre vonatkozó rovatot töltsse ki. *(Figyelem! Ennek a pontnak a hiányos vagy pontatlan kitöltése hiánypótlást von maga után!)*

4. Tárolható gabonaféle (Kérjük, töltsse ki a mezőket!)

Jelölje meg, hogy a formanyomtatványon felajánlott tárolókapacitás milyen gabonaféle tárolására alkalmas. *(Figyelem! A különböző gabona félékhez különböző minőségvizsgáló eszközök szükségesek minimum feltételként: ld. 1. számú melléklet.)*

5. Tárolók adatai (Kérjük, hogy minden egyes felajánlott tárolóteret vagy tárolási egységet külön-külön, adatokkal ellátva sorolódjon fel!)

- Azonosító szám: az intervenciós tárolásra felajánlott raktárkapacitást biztosító tárolóterek olyan, a felajánló által használt megnevezése/azonosítója, amely lehetővé teszi a tárolóterek, cellák egyedi beazonosítást. Kérjük ne vonja össze az azonos típusú tárolók kapacitásait! *(Figyelem! Ez nem a GATAR iktatószám, hanem a felajánló nyilvántartásának ellenőrzését megkönnyítő azonosítási szám!)*
- Kapacitás adatok az egyes tárolóterek esetében tonnában megadva. *(Figyelem! A tároló kapacitások összegének egyeznie kell a „A raktár felajánlott tárolókapacitása” rovatban megadott mennyiséggel.)*
- A tárolóterek típusa és az építési éve. *(Figyelem! Ennek a pontnak a hiányos vagy pontatlan kitöltése hiánypótlást von maga után!)*

A nyomtatványokat kérjük KÉK színű tintával aláírni!

4. számú melléklet

K Ö Z R A K T Á R I N Y I L A T K O Z A T R A K T Á R F E L A J Á N L Á S H O Z

Alulírott (a Közraktár neve, címe) (a továbbiakban **Közraktár**) kijelentem, hogy a jelen felajánlásban szereplő raktárak, tárolók

a) intervenciós tárolás céljából nem kerültek felajánlásra az MVH-nál, vagy amennyiben korábban felajánlásra kerültek, jelen ajánlat benyújtásáig visszavonásra kerültek;

b) megfelelnek az *intervenciós gabonarakárokkal és rizsarakárokkal szembeni követelményekről szóló 59/2005. (VI. 30.) FVM rendeletben megállapított követelményeknek.*

....., 200... ..hó nap

.....
Közraktár

(aláírásra jogosult személy aláírása, bélyegző)

5. számú melléklet

Szerződés száma:

R A K T Á R O Z Á S I S Z E R Z Ő D É S H a t á r o z a t l a n i d e j ű s z o l g á l t a t ó i „ A ” t í p u s ú

1. Amely létrejött

egyrésztől **Mezőgazdasági és Vidékfejlesztési Hivatal** (1095 Budapest, Soroksári út 22–24.)

(a továbbiakban **MVH**)

Képviseletében eljár: Megyei Kirendeltség, kirendeltség vezető:

Telefon:

Telefax:

E-mail:

Ügyintéző:

másrészről

Cím:

Ügyfél regisztrációs szám:

Telefon:

Telefax:

E-mail:

Kapcsolattartó neve:

Adószám:

Cégyjegyzékszám:

Vállalkozói igazolvány száma:

Számlavezető bank:

Bankszámlaszám:

mint Raktározó (a továbbiakban Raktározó)

– Továbbiakban együttesen: Szerződő felek – között.

2. Általános szerződési feltételek

A Szerződő Felek kijelentik, hogy jelen szerződés elválaszthatatlan részét képezi a gabonafélék intervenciós tárolásáról szóló 5/2006. (I.10) számú MVH Közlemény 9. számú melléklete, mely az általános szerződési feltételeket tartalmazza, vagyis a jelen szerződéssel kapcsolatos jogviszonyt részletezi, melyet a Szerződő Felek megismertek, magukra nézve kötelezően elfogadtak, mind a jogok, mind a kötelezettségek vonatkozásában.

A Raktározó kijelenti, hogy átvette a gabonafélék intervenciós tárolásáról szóló 5/2006. (I. 10.) MVH Közlemény általános szerződési feltételekről szóló 9. számú mellékletét, kinyomtatott formában.

3. A szerződés időtartama határozatlan időre szól:

A szerződés kezdő időpontja:

A szerződő felek bármelyike a szerződés kezdő időpontjától számított egy év elteltével és azt követően évente jelezheti szándékát a szerződés felmondást illetően.

A felmondási idő 5 hónap, amennyiben a raktárban intervenciós áru van.

4. A tárolást végző raktártelepek adatai:

A Raktározó az MVH rendelkezésére bocsátja tonna, gabona tárolására alkalmas, jelen pontban meghatározott raktárait.

Raktár címe:

Raktár azonosító száma:

Telepi kapcsolattartó neve:

Telefon:

Telefax:

E-mail:

Megye:

Intervenciós központ:

Szerződött telepi bruttó kapacitás mindösszesen:

Ebből árukezelésre, forgatásra fenntartott tárolótér összesen:

Tárolható gabonaféle:

Napi be- kitárolható maximális kapacitás (tonna/óra)

	Közút	Vasút	Vízi út
Kitárolás			
Betárolás			

A tárolók adatai:

Tároló azonosító száma	Tároló típusa	Tároló kapacitása tonnában

5. Betárolás**5.1 A betárolás időpontja**

5.1.1 Az intervenciós áruk betárolására kijelölt időszakot az MVH határozza meg az adott intervenciós tételt felajánló ügyfél és a Raktározó egyidejű értesítése mellett. A szállítás ütemezéséről a Raktározó és a gabona felajánló egyeztetett ügy, hogy a betárolás befejeződjön az MVH által kijelölt időszakon belül. Amennyiben Raktározó több felajánló áruját tárolja raktárában, vállalja, hogy a betárolást a felajánlások MVH-hoz történő beérkezése sorrendjében végzi. Raktározó az egyes betárolásokról a betárolás első napja előtt 10 nappal írásban értesíti az intervenciós raktár helye szerint illetékes MVH Megyei Kirendeltséget.

5.1.2 Amennyiben az egyeztetett betárolási idő a felajánló vagy a Raktározó számára bármely okból nem megfelelő, a kijelölt intervenciós raktár helye szerint illetékes Kirendeltséghez benyújtva egy alkalommal kérheti a tétel felajánlójával történt egyeztetés után az ütemterv módosítását postai úton vagy a feladás időpontját kijelző telefaxon benyújtva.

a) Amennyiben a módosítási kérelem a beszállítási időpont előrehozására irányul, a kérelemnek legkésőbb a szállítás megkezdése előtti ötödik munkanapon be kell érkeznie a kijelölt intervenciós raktár helye szerint illetékes Kirendeltséghez.

b) Amennyiben a módosítási kérelem a beszállítási időpont elhalasztására irányul, a kérelemnek legkésőbb a szállítás eredetileg ütemezett megkezdése előtti ötödik munkanapon kell beérkeznie a kijelölt intervenciós raktár helye szerint illetékes Kirendeltséghez.

5.1.3 Amennyiben a betárolásnál az MVH ellenőre bármilyen okból nincs jelen, a Raktározónak a betárolás végrehajtásáról és az azonosság, a mennyiség, az áru fizikai paraméterei és bármilyen hiányosságai tekintetében tett megállapításokról jegyzőkönyvet kell készítenie, amely tartalmazza a mért súlyt, a telepi laborban mért fizikai paramétereket, valamint annak eltéréseit a felajánláskori minőségtanúsítványtól. Az intervenciós minimális minőségi követelményektől való eltéréseket a Raktározónak haladéktalanul telefonon jelentenie kell az MVH illetékes megyei kirendeltségének, valamint az értesítést 2 munkanapon belül írásban, faxon meg kell küldenie. Az értesítés elmulasztásából, vagy késedelmes teljesítéséből eredő károkért a Raktározó felel.

5.2. Az áru mennyiségének megállapítása

5.2.1 Az áru mennyiségének megállapítása **beszállítás** esetén a telephely hitelesített hídmérlegén súlyméréssel történik.

A Raktározó vállalja, hogy a szakmai előírások szerint mérlegel, és

- a hídmérleget minden esetben tisztán tartja,
- a mérőmutató „0” állást mutat terheletlen állapotban,
- a gépjárművek és a pótkocsik tengelyei egyidejűleg a mérlegen állnak,
- pótkocsis szerelvényt szétkapcsolás nélkül egyidejűleg csak akkor mérlegel, ha a mérleg mérőfelülete és annak környezete egy szinten helyezkedik el,
- haladéktalanul intézkedni a mérleg megjavításáról, ha a mérlegelés során a hiba legkisebb gyanúja merül fel; hiba esetén az átvételt leállítja,
- a mérés eredményéről mérlegjegy készül,
- a mérleget kizárólag az erre kiképzett szakember kezeli.

6. Áru mintavételezése, minőségvizsgálata

6.1 Az áru **beszállítása** esetén a mintavételezést a laboratórium minőségellenőrei (mintavevő) végzik. A minőségellenőr a mintavétel szabályait betartva szállító járművenként az árut megmintázza és kialakítja a beszállítási mintákat.

6.2 Ha a Raktározó által felajánlott, a szerződés részét képező raktárban az intervencióra felajánlott áru **már be van tárolva**, a gabonából mintavételt az MVH ellenőrei vagy képviselői jelenlétében a laboratórium minőségellenőre végzik.

7. Díjazás

Az általános szerződési feltételekben meghatározott díjtételek változhatnak a mindenkori piaci árak és hatályban lévő jogszabályoknak megfelelően. A díjtételek változásáról az MVH közleményben tájékoztatja a feleket.

8. Egyéb rendelkezések

Vitás kérdés esetén a Felek annak rendezését békés úton próbálják megoldani, annak sikertelensége esetén a Felek kötik a Fővárosi Bíróság illetékességét.

Jelen szerződés öt eredeti példányban készült, amelyből egy példány a Raktározót, négy példány az MVH-t illeti meg.

Szerződő felek jelen szerződést, mint akaratukkal mindenben egyezőt, elolvasás és értelmezés után jóváhagyólag aláírták.

Kelt:

.....
MVH részéről

.....
Raktározó részéről

Ellenjegyezte:

MVH Pénzügyi Igazgatóság

6. számú melléklet

Szerződés száma:

RAKTÁROZÁSI SZERZŐDÉS
Határozott idejű felajánló „B” típusú

Amely létrejött

1. Amely létrejött

egyrésztől **Mezőgazdasági és Vidékfejlesztési Hivatal** (1095 Budapest, Soroksári út 22–24.)
(a továbbiakban **MVH**)

Képviselőtében eljár: Megyei Kirendeltség, kirendeltség vezető:

Telefon:

Telefax:

E-mail:

Ügyintéző:

másrészről

Cím:

Ügyfél regisztrációs szám:

Telefon:

Telefax:

E-mail:

Kapcsolattartó neve:

Adószám:

Céjegyzékszám:

Vállalkozói igazolvány száma

Számlavezető bank:

Bankszámlaszám:

mint Raktározó (a továbbiakban Raktározó)

– Továbbiakban együttesen: Szerződő felek – között.

2. Általános szerződéses feltételek

A Szerződő Felek kijelentik, hogy jelen szerződés elválaszthatatlan részét képezi a gabonafélék intervenciók tárolásáról szóló 5/2006. (I.10.) MVH közlemény 9. számú melléklete, mely az általános szerződési feltételeket tartalmazza, vagyis a jelen szerződéssel kapcsolatos jogviszonyt részletezi, melyet a Szerződő Felek megismertek, magukra nézve kötelezően elfogadtak, mind a jogok, mind a kötelezettségek vonatkozásában.

A Felajánló kijelenti, hogy átvette a gabonafélék intervenciók tárolásáról szóló 5/2006. (I. 10.) MVH közlemény általános szerződési feltételekről szóló 9. számú mellékletét, kinyomtatott formában.

3. A szerződés időtartama határozott időre szól:

A szerződés időtartama:-tól-ig.

A szerződés időtartama nem lehet kevesebb 6 hónapnál. A szerződés meghosszabbítható a szerződő felek közös megegyezése alapján.

4. A tárolást végző raktártelepek adatai:

A Raktározó az MVH rendelkezésére bocsátja tonna, gabona tárolására alkalmas, jelen pontban meghatározott raktárait.

Raktár címe:

Raktár azonosító száma:

Telepi kapcsolattartó neve:

Telefon:

Telefax:

E-mail:

Megye:

Intervenciók központ:

Szerződött telepi bruttó kapacitás mindösszesen:

Ebből árukezelésre, forgatásra fenntartott tárolótér összesen: Tárolható gabonaféle:

Napi be- kitárolható maximális kapacitás (tonna/óra)

	Közút	Vasút	Vízi út
Kitárolás			
Betárolás			

A tárolók adatai:

Tároló azonosító száma	Tároló típusa	Tároló kapacitása tonnában

5. Díjazás

A Feljánlót az intervenciós áru raktározásával és a tárolási kapacitás rendelkezésre bocsátásával kapcsolatban „Betárolás árumozgatással”, valamint „Rendelkezésre állási díj” nem illeti meg.

Az általános szerződési feltételekben meghatározott díjtételek változhatnak a mindenkori piaci árak és hatályban lévő jogszabályoknak megfelelően. A díjtételek változásáról az MVH közleményben tájékoztatja a feleket.

6. Egyéb rendelkezések

Vitás kérdés esetén a Felek annak rendezését békés úton próbálják megoldani, annak sikertelensége esetén a Felek kötik a Fővárosi Bíróság illetékességét.

Jelen szerződés öt eredeti példányban készült, amelyből egy példány a Raktározót, négy példány az MVH-t illeti meg.

Szerződő felek jelen szerződést, mint akaratukkal mindenben egyezőt, elolvasás és értelmezés után jóváhagyólag aláírták.

Kelt:

.....
MVH részéről

.....
Raktározó részéről

Ellenjegyezte:

MVH Pénzügyi Igazgatóság

7. számú melléklet

Szerződés száma:

RAKTÁROZÁSI SZERZŐDÉS
Határozott idejű közraktári „C” típusú

1. Amely létrejött

egyrésztől **Mezőgazdasági és Vidékfejlesztési Hivatal** (1095 Budapest, Soroksári út 22-24.)
(a továbbiakban MVH)

Képviselőtében eljár: Megyei Kirendeltség, kirendeltség vezető:

Telefon:

Telefax:

E-mail:

Ügyintéző:

másrészről

Cím:

Ügyfél regisztrációs szám:

Telefon:

Telefax:

E-mail:

Kapcsolattartó neve:

Adószám:

Céjegyzékszám:

Vállalkozói igazolvány száma:

Számlavezető bank:

Bankszámlaszám:

mint Raktározó (a továbbiakban Raktározó)

– Továbbiakban együttesen: Szerződő felek – között.

2. Általános szerződési feltételek

A Szerződő Felek kijelentik, hogy jelen szerződés elválaszthatatlan részét képezi a gabonafélék intervenciós tárolásáról szóló 5/2006. (I. 10.) MVH közlemény 9. számú melléklete, mely az általános szerződési feltételeket tartalmazza, vagyis a jelen szerződéssel kapcsolatos jogviszonyt részletezi, melyet a Szerződő Felek megismertek, magukra nézve kötelezően elfogadtak, mind a jogok, mind a kötelezettségek vonatkozásában.

A Közraktár kijelenti, hogy átvette a gabonafélék intervenciós tárolásáról szóló 5/2006. (I. 10.) MVH közlemény általános szerződési feltételekről szóló 9. számú mellékletét, kinyomtatott formában.

3. A szerződés időtartama határozott időre szól:

A szerződés időtartama: -tól-ig.

A szerződés időtartama legalább a 101/2005. (X. 28.) FVM rendelet 16. § a) pontjában meghatározott napig érvényes, azaz 2006. augusztus 29-ig tart. A szerződés meghosszabbítható a szerződő felek közös megegyezése alapján.

A szerződés azonnal felmondható az MVH részéről, ha az áru átvételét követő 45 napon belüli MVH ellenőrzés megállapítja, hogy az áru minősége nem felel meg az intervenciós követelményeknek, vagy a raktár, illetve tároló telephely nem felel meg jelen szerződésben rögzített elvárásoknak. Az ebből eredő kárt a Közraktár viseli.

4. Raktározás feltételei:

A gabona átvételét követő 45 napon belüli (a Közraktár telephelyén végzett) helyszíni ellenőrzés során az MVH leellenőrzi, hogy a jelen szerződés tárgyát képező raktár/ak megfelel/nek a MVH által előírt követelményeknek az MVH jelen Közleménye értelmében. Ellenkező esetben az MVH a jelen szerződést felmondja azzal, hogy a Közraktár köteles az ebből adódó többlet költséget az MVH részére megtéríteni.

5. A tárolást végző raktártelepek adatai:

A Raktározó az MVH rendelkezésére bocsátja tonna, gabona tárolására alkalmas, jelen pontban meghatározott raktárait.

Raktár címe:

Raktár azonosító száma:

Telepi kapcsolattartó neve:

Telefon:

Telefax:

E-mail:

Megye:

Intervenciós központ:

Szerződött telepi bruttó kapacitás mindösszesen:

Ebből árukezelésre, forgatásra fenntartott tárolótér összesen:

Tárolható gabonaféle:

Napi be- kitárolható maximális kapacitás (tonna/óra)

	Közút	Vasút	Vízi út
Kitárolás			
Betárolás			

A tárolók adatai:

Tároló azonosító száma	Tároló típusa	Tároló kapacitása tonnában

6. Az áru mennyiségének megállapítása

6.1 Az MVH a gabonát a Közraktár által kiállított jegyzőkönyv és benyújtott közraktári jegyek, illetve minőségtanúsítvány alapján veszi át, amennyiben annak mennyisége és minősége megfelel a 824/2000/EK rendeletben, valamint a gabona intervenciójáról szóló 101/2005. (X. 28.) FVM rendeletben meghatározottaknak.

6.2 A Közraktár kijelenti, hogy a felajánlott gabona mérlegelése a felajánlást megelőző 10 hónapon belül történt.

6.3 A Közraktár kijelenti, hogy a saját, illetve az általa bérelt raktár készletnyilvántartásában szerepel a mérlegeléskor megállapított tömeg.

6.4 A Közraktár kötelezi magát arra, hogy beszerzi a raktár üzemeltetőjének nyilatkozatát arról, hogy a felkínált tétel minden tekintetben megfelel a készletnyilvántartásban szereplő adatoknak.

6.5 A gabona átvételét követő 45 napon belül a Közraktár telephelyén az MVH helyszíni ellenőrzést végez, amelynek során köbözéssel ellenőrzi a betárolt áru mennyiségét. Az MVH a köbözés eredményét összeveti a Közraktár tételre vonatkozó nyilvántartásaival, amelynek tartalmaznia kell az áru mennyiségét, nedvességtartalmát és fizikai jellemzőit. Amennyiben az eltérés 5% vagy annál nagyobb, akkor a tételt mérlegelni kell és a mérési eredmény a meghatározó. Ha a megállapított tömeg kevesebb, mint a nyilvántartásban szereplő, a mérés költségét a Közraktár viseli. Amennyiben mérlegeléssel nem állapítható meg eltérés, vagy a megállapított tömeg több, mint a nyilvántartásban szereplő, a mérés költségét az MVH viseli. Utóbbi esetben a Közraktárt 477 forint/tonna egyszeri kitárolási díj, és 566 forint/tonna egyszeri betárolási díj illeti meg (ÁFA nélkül).

7. Áru mintavételezése, minőségvizsgálata

7.1 A Közraktár az MVH képviselőjeként megrendeli az illetékes MVH megyei kirendeltsége által meghatározott minőségvizsgáló laboratóriumnál a mintavételezést és a minta minőségvizsgálatát.

7.2 A Közraktárnak kötelessége ellenőrizni, hogy az általa ellenőrzött tételből a minőségvizsgáló laboratórium 500 tonnánként állítja-e össze a reprezentatív mintákat.

7.3 A laboratóriumi vizsgálati jegyzőkönyvet a minőségvizsgáló laboratórium küldi meg az illetékes MVH megyei kirendeltségének.

Amennyiben a jegyzőkönyvben megadott minőségi paraméterek valamelyike nem felel meg a 824/2000/EK rendeletben meghatározott minimális minőségi értékeknek, a felajánlás elutasításra kerül.

7.4 A felajánlott gabona átvételét követően a helyszíni ellenőrök 45 napon belül készlet-raktárellenőrzést hajtanak végre a 824/2000/EK rendelet 5. cikk (3) bekezdés a) pontja alapján. A gabona átvétellel kapcsolatos vitás esetekben a Közraktár és az MVH érintett.

8. Díjazás

A Közraktárt az intervenciós áru raktározásával és a tárolási kapacitás rendelkezésre bocsátásával kapcsolatban „Betárolás árumozgatással”, valamint „Rendelkezésre állási díj” nem illeti meg.

Az általános szerződési feltételekben meghatározott díjtételek változhatnak a mindenkori piaci árnak és hatályban lévő jogszabályoknak megfelelően. A díjtételek változásáról az MVH közleményben tájékoztatja a feleket.

9. Egyéb rendelkezések

Vitás kérdés esetén a Felek annak rendezését békés úton próbálják megoldani, annak sikertelensége esetén a Felek kitélik a Fővárosi Bíróság illetékességét.

Jelen szerződés öt eredeti példányban készült, amelyből egy példány a Közraktárat, négy példány az MVH-t illeti meg.

Szerződő felek jelen szerződést, mint akaratukkal mindenben egyezőt, elolvasás és értelmezés után jóváhagyólag aláírták.

Kelt:

.....
MVH részéről

.....
Raktározó részéről

Ellenjegyezte:

MVH Pénzügyi Igazgatóság

8. számú melléklet

Szerződés száma:

RAKTÁROZÁSI SZERZŐDÉS Határozatlan idejű stratégiai „D” típusú

1. Amely létrejött

egyrésztől Mezőgazdasági és Vidékfejlesztési Hivatal (1095 Budapest, Soroksári út 22-24.)
(a továbbiakban MVH)

Képviselőjében eljár: Megyei Kirendeltség, kirendeltség vezető:

Telefon:

Telefax:

E-mail:

Ügyintéző:

másrésztől

Cím:

Ügyfél regisztrációs szám:

Telefon:

Telefax:

E-mail:

Kapcsolattartó neve:

Adószám:

Céjegyzékszám:

Vállalkozói igazolvány száma:

Számlavezető bank:

Bankszámlaszám:

mint Raktározó (a továbbiakban: Raktározó)

– Továbbiakban együttesen: Szerződő felek – között.

2. Általános szerződéses feltételek

A Szerződő Felek kijelentik, hogy jelen szerződés elválaszthatatlan részét képezi a gabonafélék intervenciók tárolásáról szóló 5/2006. (I. 10.) MVH közlemény 9. számú melléklete, mely az általános szerződési feltételeket tartalmazza, vagyis a jelen szerződéssel kapcsolatos jogviszonyt részletezi, melyet a Szerződő Felek megismertek, magukra nézve kötelezően elfogadtak, mind a jogok, mind a kötelezettségek vonatkozásában.

A Raktározó kijelenti, hogy átvette a gabonafélék intervenciók tárolásáról szóló 5/2006. (I. 10.) MVH közlemény általános szerződési feltételeiről szóló 9. számú mellékletét, kinyomtatott formában.

3. A szerződés időtartama határozatlan időre szól:

A szerződés kezdő időpontja:

A szerződő felek bármelyike a szerződés kezdő időpontjától számított 2 év elteltével és azt követően 2 év elteltével jelezheti szándékát a szerződés felmondását illetően.

A felmondási idő 5 hónap, amennyiben a raktárban intervenciók áru van.

4. A tárolást végző raktártelepek adatai:

A Raktározó az MVH rendelkezésére bocsátja tonna, gabona tárolására alkalmas, jelen pontban meghatározott raktárait.

Raktár címe:

Raktár azonosító száma:

Telepi kapcsolattartó neve:

Telefon:

Telefax:

E-mail:

Megye:

Intervenciók központ:

Szerződött telepi bruttó kapacitás mindösszesen:

Ebből árukezelésre, forgatásra fenntartott tárolótér összesen:

Tárolható gabonaféle:

Napi be- kitárolható maximális kapacitás (tonna/óra)

	Közút	Vasút	Vízi út
Kitárolás			
Betárolás			

A tárolók adatai:

Tároló azonosító száma	Tároló típusa	Tároló kapacitása tonnában

5. Betárolás

5.1 A betárolás időpontja

5.1.1 Az intervenciók áruk betárolására kijelölt időszakot az MVH határozza meg az adott intervenciók tételt felajánló ügyfél és a Raktározó egyidejű értesítése mellett. A szállítást ütemezéséről a Raktározó és a gabona felajánló egyeztetett ügy, hogy a betárolás befejeződjön az MVH által kijelölt időszakon belül. Amennyiben Raktározó több felajánló áruját tárolja raktárában, vállalja, hogy a betárolást a felajánlások MVH-hoz történő beérkezése sorrendjében végzi. Raktározó az egyes betárolásokról a betárolás első napja előtt 10 nappal írásban értesíti az intervenciók raktár helye szerint illetékes MVH Megyei Kirendeltséget.

5.1.2 Amennyiben az egyeztetett betárolási idő a felajánló vagy a Raktározó számára bármely okból nem megfelelő, a kijelölt intervenciós raktár helye szerint illetékes Kirendeltséghez benyújtva egy alkalommal kérheti a tétel felajánlójával történt egyeztetés után az ütemterv módosítását postai úton vagy a feladás időpontját kijelző telefaxon benyújtva.

a) Amennyiben a módosítási kérelem a beszállítási időpont előrehozására irányul, a kérelemnek legkésőbb a szállítás megkezdése előtti ötödik munkanapon be kell érkeznie a kijelölt intervenciós raktár helye szerint illetékes Kirendeltséghez.

b) Amennyiben a módosítási kérelem a beszállítási időpont elhalasztására irányul, a kérelemnek legkésőbb a szállítás eredetileg ütemezett megkezdése előtti ötödik munkanapon kell beérkeznie a kijelölt intervenciós raktár helye szerint illetékes Kirendeltséghez.

5.1.3 Amennyiben a betárolásnál az MVH ellenőre bármilyen okból nincs jelen, a Raktározónak a betárolás végrehajtásáról és az azonosság, a mennyiség, az áru fizikai paraméterei és bármilyen hiányosságai tekintetében tett megállapításokról jegyzőkönyvet kell készítenie, amely tartalmazza a mért súlyt, a telepi laborban mért fizikai paramétereket, valamint annak eltéréseit a felajánláskori minőségtanúsítványtól. Az intervenciós minimális minőségi követelményektől való eltéréseket a Raktározónak haladéktalanul telefonon jelentenie kell az MVH illetékes megyei kirendeltségének, valamint az értesítést 2 munkanapon belül írásban, faxon meg kell küldenie. Az értesítés elmulasztásából, vagy késedelmes teljesítéséből eredő károkért a Raktározó felel.

5.2. Az áru mennyiségének megállapítása

5.2.1 Az áru mennyiségének megállapítása **beszállítás** esetén a telephely hitelesített hídmérlegén súlyméréssel történik.

A Raktározó vállalja, hogy a szakmai előírások szerint mérlegel, és

- a hídmérleget minden esetben tisztán tartja,
- a mérőmutató „0” állást mutat terheletlen állapotban,
- a gépjárművek és a pótkocsik tengelyei egyidejűleg a mérlegen állnak,
- pótkocsis szerelvényt szétkapcsolás nélkül egyidejűleg csak akkor mérlegel, ha a mérleg mérőfelülete és annak környezete egy szinten helyezkedik el,
- haladéktalanul intézkedni a mérleg megjavításáról, ha a mérlegelés során a hiba legkisebb gyanúja merül fel; hiba esetén az átvételt leállítja,
- a mérés eredményéről mérlegjegy készül,
- a mérleget kizárólag az erre kiképzett szakember kezeli.

6. Áru mintavételezése, minőségvizsgálata

6.1 Az áru **beszállítása** esetén a mintavételezést a laboratórium minőségellenőrei (mintavevő) végzik. A minőségellenőr a mintavétel szabályait betartva szállító járművenként az árut megminta és kialakítja a beszállítási mintákat.

6.2 Ha a Raktározó által felajánlott, a szerződés részét képező raktárban az intervencióra felajánlott áru **már be van tárolva**, a gabonából mintavételt az MVH ellenőrei vagy képviselői jelenlétében a laboratórium minőségellenőre végzik.

7. Díjazás

Az általános szerződési feltételekben meghatározott díjtételek változhatnak a mindenkori piaci árak és hatályban lévő jogszabályoknak megfelelően. A díjtételek változásáról az MVH közleményben tájékoztatja a feleket.

8. Egyéb rendelkezések

Vitás kérdés esetén a Felek annak rendezését békés úton próbálják megoldani, annak sikertelensége esetén a Felek kitélik a Fővárosi Bíróság illetékességét.

Jelen szerződés öt eredeti példányban készült, amelyből egy példány a Raktározót, négy példány az MVH-t illeti meg. Szerződő felek jelen szerződést, mint akaratukkal mindenben egyezőt, elolvasás és értelmezés után jóváhagyólag aláírták.

Kelt:

.....
MVH részéről

.....
Raktározó részéről

Ellenjegyezte:

MVH Pénzügyi Igazgatóság

9. számú melléklet

**ÁLTALÁNOS SZERZŐDÉSI FELTÉTELEK
A RAKTÁROZÁSI SZERZŐDÉSHEZ****1. Előzmények**

A Mezőgazdasági és Vidékfejlesztési Hivatal (továbbiakban: **MVH**), mint a Közös Agrárpolitika magyarországi végrehajtásáért felelős intézmény, a gabonaágazatban a piaci zavarok megelőzését és elhárítását célzó közösségi intervenció intézkedéseket bonyolít le. Az intervenció keretében elvégzi a piaci szereplők által vételre felkínált, meghatározott minőséget elérő gabonafélék felvásárlását, gondoskodik az intervenció készletek megfelelő tárolásáról, majd azok értékesítéséről.

A Raktározó, Felajánló, Közraktár (a továbbiakban: Raktározó) igazolta, hogy rendelkezik mindazon jogosultságokkal, amelyek alapján a szerződés tekintetében raktározóként teljes jogkörrel eljárhat.

Jelen, általános szerződési feltételeket tartalmazó 9. számú melléklet elválaszthatatlan részét képezi mind a határozatlan idejű „A”, mind a határozott idejű „B”, mind a közraktári „C”, valamint a határozatlan idejű stratégiai „D” típusú raktározási szerződésnek.

2. A szerződés tárgya

A szerződés alapján a Raktározó térítés ellenében az MVH rendelkezésére bocsátja a raktárát, biztosítja a szerződésben rögzített tárolókapacitást, illetve az MVH utasítása alapján az intervenció áru tárolását és teljesíti a szerződésben meghatározott szolgáltatásokat.

A szerződés keretében intervenció árunak minősül minden olyan, az intervenció gabona felvásárlási folyamat keretében felajánlott gabona, amelyet az MVH megvásárolt (továbbiakban: **intervenció áru**).

3. A szerződés megszűnése

3.1 A szerződés az intervenció áru kitárolása után mindkét fél beleegyezése esetén azonnal felmondható.

3.2 Rendkívüli felmondási ok esetében a Szerződő Felek a szerződést megszüntethetik. Rendkívüli felmondási ok lehet: az áru mennyiségének és minőségének veszélyeztetése, vis maior, raktározó ellen indult csőd-, illetve felszámolási eljárás, a raktár tulajdonviszonyainak megváltozása, valamint súlyos szerződésszegés.

Rendkívüli felmondási ok esetében a szerződés azonnali hatállyal megszüntethető.

4. Raktározás feltételei**4.1 A raktár-telephellyel kapcsolatos követelmények**

A raktártelepnek, ahol az intervenció áru tárolására szolgáló siló, síktároló található, az alábbi követelményeknek kell megfelelnie:

a) A telephely jól körülhatárolható legyen, kivéve, ha nagy tömegű áru kiszállítása mesterséges tereptárgy miatt (árok, töltés, mezőgazdasági művelés alatt álló terület) nem lehetséges.

b) A telephelynek rendelkeznie kell 24 órás porta- vagy őrszolgálattal, telefonos összeköttetés szükséges a helyi rendőrkapitánysággal vagy az intézkedésre jogosult őrző-védő szakszolgálat központjával.

c) Amennyiben 24 órás élőerős őrzés nincs, akkor elektronikus jelzőrendszer szükséges az intervenció tárolóra/tárolókra kiterjedően. Az elektronikus jelzőrendszer az intézkedésre jogosult őrző-védő szakszolgálattal vagy a rendőrkapitánysággal összeköttetésben kell legyen.

d) A telephely közúti megközelíthetősége biztosított legyen kiépített úthálózattal, illetve adottságai szerint rendelkezzen vasúti vagy vízi megközelíthetőséggel.

e) A telephelynek rendelkeznie kell a tárolási tevékenységet, a műszaki biztonságtechnikai, tűz- és környezetvédelmi előírások meglétét igazoló, önkormányzat által kibocsátott működési vagy telepengedéllyel.

f) A telepen biztosított legyen a csapadékvíz-elvezetés, a csatornahálózat vagy zártrendszerű szennyvíztároló működése.

g) A telephelyen vagy a tároló tulajdonosának központi székhelyén számítógépes készletnyilvántartás.

- h) A telepnek hitelesített hídmérleggel kell rendelkeznie.
 i) A telephelyen vagy a tároló tulajdonosának központi székhelyén az áru vizsgálatához szükséges laboratórium megléte szükséges, vagy a laboratóriumi bevizsgálás lehetősége külön szerződés útján biztosított legyen.

4.2 A raktár könyvvezetése

A Raktározó számítógépes nyilvántartást vezet az intervenciós készletekről, azok raktártelepen belüli elhelyezkedéséről, be- és kitárolásáról, áttárolásáról, valamint a készletek mennyiségi változásairól. A számítógépes nyilvántartás törtenhet a raktártelepen vagy a raktártulajdonos központi telepén.

4.3 Tárolókkal kapcsolatos követelmények

A raktározásnak alapvető célja az intervenciós áru mennyiségének és minőségének megőrzése annak kitárolásáig.

A Raktározó vállalja a tárolókkal kapcsolatos, alábbi pontokban rögzített követelmények betartását.

4.3.1 Általános követelmények

- a) A tárolóknak építészeti (statikailag) alkalmasnak kell lennie az intervenciós áru hosszú távú tárolására (deszkafalazat, hullámpala oldalfal nem fogadható el).
 b) A síktárolók zárhatóak legyenek. Nyílászáróknak szerkezeti beépítettnek kell lenniük. Az ajtókon biztonsági lakat, zár alkalmazása kötelező. Zárható legyen az a helyiség, melybe silós tárolás esetén a kimeneti nyílások találhatóak.
 c) Az áru be- és kitárolásához szükséges műszaki berendezések megléte kötelező (a tároló típusától függően szállítószalag, serleges felvonó, bolygó csiga, mobil anyagmozgató gépek stb.).
 d) A Raktározó köteles az árukezeléséhez szükséges műszaki berendezéseket és eszközöket rendeltetésszerű használatra alkalmas állapotban tartani és a műszaki hibákat haladéktalanul – de legkésőbb két munkanapon belül – megszüntetni.
 e) A tárolókat az MVH utasításai szerint kell megjelölni, valamint egyértelműen olvashatóan az alábbiak szerint kell kitáblázni:

INTERVENCIÓS TÁROLÓ Mezőgazdasági és Vidékfejlesztési Hivatal	
Raktár azonosító:	Tároló azonosító:

- f) A szerződés teljesítésére kizárólag azok a tárolók vehetők igénybe, amelyek alkalmasságát az MVH előzetesen elismerte.

4.3.2 Az áru minőségének folyamatos vizsgálatához szükséges eszközök megléte

- a) Hőmérsékletméréshez szükséges eszközök (cellahőmérő, halomhőmérő)
 b) Tisztításhoz, szellőzéshez szükséges eszközök (technológiába beépített tisztítórendszer vagy mobil szellőző-tisztító rosta)
 c) Forgatás lehetőségének biztosítása
 – silócellás tárolás esetén legalább 1 db üres silócellát kell folyamatosan biztosítani
 – síktárolóban történő tárolás esetén forgatásra a tároló egyik végén legalább 10-15% üres helyet kell hagyni, vagy a telephelyen egy másik, szintén a szerződés keretében felajánlott üres raktárt kell biztosítani.
 d) Tároló elszigetelése a nedvességtől
 A tárolókat védeni kell a talajnedvességtől, a tetőtér felőli beázástól, a csorgó víztől és hóbefúvástól.

5. Az áru mennyiségének megállapítása

Amennyiben a felajánlott gabona átvétele abban a raktárban történik, ahol a gabonaféléket tárolják az ajánlat idején, a mennyiség megállapítása **mérlegjegyekkel alátámasztott készletnyilvántartás** alapján történik. Az MVH helyszíni ellenőre a mennyiséget köbözéssel ellenőrzi.

A be- és kitárolási díjak tartalmazzák a raktározó által megjelölt fuvarszközre történő rakodást, valamint a mérlegelés költségét, abban az esetben is, ha ez a raktártelepen belül nem megoldható.

A raktározónak az MVH által megjelölt időpontban biztosítania kell a szerződésben rögzített be- és kitároló kapacitásokat, az ott megjelölt fuvarszközökre. Amennyiben ezt nem tudja biztosítani – és nem áll fenn elháríthatatlan külső ok – akkor az ebből eredő többletköltségeket a raktározónak meg kell térítenie.

6. Áru mintavételezése, minőségvizsgálata

6.1 A mintavételt az MVH megyei kirendeltsége által megbízott laboratórium szakembere végzi a gabona intervenciójáról szóló hatályos FVM rendelet értelmében.

6.2 A Raktározó kijelenti, hogy a képzett mintát a minta minőségét nem befolyásoló, zárt helyiségben megőrzi, az erre a célra rendszeresített mintaraktárban vagy szekrényben.

6.3 A vizsgálattal megbízott laboratóriumok a minőségről kiállított jegyzőkönyvet a minták beérkezését követő 10 munkanapon belül az illetékes MVH Kirendeltségére eljuttatják. Az MVH Megyei Kirendeltsége a Raktározót írásban értesíti a betárolt gabona minőségi paramétereiről.

6.4 Az intervenció árúnak épnek, megfelelőnek és forgalmazható minőségűnek kell lennie. A gabona akkor tekinthető egészségesnek, megfelelőnek és forgalmazható minőségűnek, ha megfelel a 824/2000/EK rendelet I. mellékletében meghatározott minimális minőségi követelményeknek.

A Raktározó vállalja a gabona betárolásakor mért minőségi paramétereinek és a laboratóriumba elküldött mintákról kiállított minőségtanúsítványon szereplő paraméterek megőrzését. A minőségmegőrzés megítélése az egy tárolóterbe betárolt és onnan kitárolt áru átlagminőségének összevetésével történik, azzal, hogy minőségi eltérés a különböző időpontban vett mintáknál a megengedett vizsgálati hibahatárok mértékéig fogadható el.

7. A Raktározó kötelezettségei az áru intervenció tárolásával kapcsolatban

7.1 Az áru elkülönítése

a) A Raktározó kötelessége az intervenció készlet elkülönített tárolása.

b) A tárolóba beszállított, vagy már bent lévő árut Felajánlók szerinti bontásban köteles elkülöníteni egymástól mindaddig, amíg a raktár szerint illetékes megyei MVH kirendeltségtől írásban meg nem kapja az áru intervenció nyilvántartásba vételéről szóló értesítést, amely egyben igazolja az áru minőségi megfelelésségét is. Amennyiben a Raktározó nem tudja a beszállított tételeket külön-külön tárolni, akkor saját anyagi felelősségére és kockázatára a tételeket összetárolhatja, amennyiben az általa elvégzett minőségi gyorsvizsgálat eredménye alapján a tételek megfelelnek az uniós minőségi előírásoknak.

c) A Raktározó (amennyiben a tárolóiban lévő intervenció áru minősége az MVH értesítése alapján megfelel az előírásoknak) az árut összetárolhatja az MVH megyei kirendeltségétől írásban kért ez irányú kérelme jóváhagyása után, kötelezve magát arra, hogy készletnyilvántartásában ezt rögzíti.

d) Tárolóban egyidejűleg intervenció és nem intervenció (idegen) áru nem tárolható, kivéve, ha az idegen áru intervenció felajánlás előtt/alatt áll. Ezekre a tárolóterekre nem fizet az MVH rendelkezésre állási díjat. Amennyiben az ott tárolt áru nem kerül intervenció felajánlásra, az árut ki kell tárolni onnan.

e) Az intervenció árut bármiféle más árura kicserélni, azt más áruval helyettesíteni tilos.

8. Készletnyilvántartás, készletjelentés

A Raktározó kötelezettséget vállal az alábbiak elvégzésére:

8.1 Az intervenció árakra külön könyvelést vezet számítógépes könyvvezetés formájában, amelyből a raktárkészlet, valamint a készletmozgások mindenkor megállapíthatóak. Folyamatos, számításokkal alátámasztott nyilvántartást vezet és ezt az MVH és az Európai Bizottság tisztviselői, valamint azok megbízottjai számára is hozzáférhetővé teszi. A számítógépes nyilvántartás történhet a raktártelepen vagy a raktártulajdonos központi telepén.

8.2 A termék betárolásáról, folyamatos tárolásáról, árukezelések miatti árumozgatásról és kitárolásáról az MVH által kiadott nyomtatvány-minta szerinti dokumentumokat elkészíti. Árumozgatások és készletváltozások esetén a napi jelentéseket a következő nap 12.00 óráig (személyesen vagy a feladás időpontját kiíró faxon, illetve e-mailen – ez utóbbi esetben a jelentést hivatalos dokumentumon is meg kell aznap erősíteni, a beérkezés időpontjának az email beérkezése számít) elküldi az MVH illetékes Megyei Kirendeltségének. Áttárolás esetében az utolsó mérlegelés napján kell beküldeni a teljes áttárolásról szóló összesített jelentést.

A havi készletjelentéseket a tárgyhónapot követő hónap 10-éig (postai úton, személyesen vagy a feladás időpontját kiíró faxon) elküldi az MVH illetékes Megyei Kirendeltségének. Az átadott dokumentumok legalább a következő adatokat tartalmazzák:

- a raktározás helyét,
- az előző időszakra áthozott készletet,

- a be- és kitárolást, minőségmegóvással kapcsolatos árumozgási tranzakciók szerint,
- az időszak végén fennálló zárókészlet (a havi leltárjelentésről szóló melléklettel).

8.3 Az éves leltárt az intervenciós raktárkészletekre vonatkozóan az MVH utasításai szerint végrehajtja. Szeptember 30-i intervenciós készletek tekintetében raktáranként és gabonafélénként éves készletjelentést ad az MVH által meghatározott formanyomtatványon. A készletjelentéseket az MVH illetékes Megyei Kirendeltségéhez minden év október 10-ig időpontot kijelző faxon és postai úton benyújtja.

8.4 A készletjelentéssel kapcsolatos formanyomtatványokat (S0001, S0002, S0003) a gabonaintervenciós készletjelentési formanyomtatványok módosításáról szóló hatályos MVH Közlemény, illetve a készletjelentés formanyomtatványt esetlegesen módosító és hatályban lévő MVH Közlemény tartalmazza.

8.5 A vonatkozó dokumentumokat eltérő rendelkezés hiányában a raktározott áru kitárolását követő öt naptári évig megőrzi.

9. Intervenciós készlet minőségének és mennyiségének a megőrzése

9.1 A Raktározó kijelenti, hogy az intervenciós áru a 4. pontban rögzített követelményeknek megfelelő tárolóban található és rendelkezik az áru minőségének folyamatos vizsgálatához szükséges eszközökkel. Kijelenti továbbá, hogy az áru minőségének megóvásával kapcsolatos feladatok ellátására szakképzett munkaerővel rendelkezik a gabonafélék intervenciós tárolásáról szóló MVH Közlemény II. fejezet 3. pontja értelmében.

9.2 A Raktározó kötelezettséget vállal arra, hogy az áru minőségét megőrzi az intervenciós tárolás teljes időtartama alatt, egészen az áru teljes mennyiségének kiszállításáig.

9.3 Az intervenciós áru minőségének megóvását a vonatkozó szabványok, szokványok szerint szakszerűen a szükségleteknek megfelelően elvégzi, különös tekintettel:

- rendszeresen méri az áru hőmérsékletét,
- megóvja a nedvességtől,
- lazítja a felszíni rétegeket,
- megakadályozza az áru penészesedését,
- szükség szerint az árut átmozgatja (átforgatja) tárolón belül vagy silócellák között,
- kiirtja a kártevőket,
- biztosítja a tároló szellőzését vagy hűtését.

9.4 Minden, az intervenciós áru állapotának károsodására vagy hiányos mennyiségekre utaló megállapítást az MVH részére telefonon haladéktalanul be kell jelentenie és azt 2 munkanapon belül írásban, faxon meg kell erősítenie.

9.5 Raktározó a károsodott intervenciós árut köteles haladéktalanul elkülöníteni és úgy raktározni, illetve kezelni, hogy más raktározott áruk romlása és károsodása megelőzhető legyen.

9.6 A Raktározó tudomásul veszi, hogy amennyiben az MVH megyei kirendeltsége részéről történő helyszíni ellenőrzése során mennyiségi hiányt észlel, az MVH-nak joga van kérni az intervenciós áru mérlegelését. Ha a hiány valós, a mérlegeléssel kapcsolatos költségeket a Raktározó fizeti, ellenkező esetben a költség az MVH-t terheli.

9.7 A jóváhagyott maximális kálón felüli készlethiányt a Raktározó köteles a szerződés 16.4 pontjának bekezdése szerint megtéríteni.

10. Kitárolás az áru értékesítése miatt

10.1 A Raktározó az MVH által kiállított kitárolási engedély bemutatása ellenében köteles az árut kitárolni. A kitárolási engedély egy példányát az MVH megküldi a Raktározó részére. Az MVH által meghatározott időszakon belüli kitárolási időpontot a Raktározó az értékesítési pályázat nyertesével (továbbiakban: Vevővel) egyeztetve határozza meg, amiről írásban az MVH illetékes Megyei Kirendeltségét legalább 2 munkanappal korábban, feladás időpontját kijelző faxon értesíteni köteles. Amennyiben a Raktározó a kitárolás időpontjában nem tudott megegyezni a vevővel, köteles az MVH illetékes Megyei Kirendeltségét erről haladéktalanul értesíteni.

10.2 Kitárolás során az áru mennyiségének megállapítását és a szállítójárművenkénti mintavételezés az általános szerződési feltételek 5-6. pontjai szerint történik.

10.3 A kitárolás (értékesítés) menetéről az MVH megyei kirendeltsége részletes tájékoztatást nyújt a Raktározó részére.

11. Áttárolás

A tárolási tevékenység során szükségessé válhat az intervenciós áru elszállítása más intervenciós raktárba, ha az MVH megyei kirendeltsége szükségesnek látja.

Az áttárolás menetét az intervenciós gabonakészletek raktárak közötti áttárolásról szóló 54/2005. (VI.15.) MVH közlemény tartalmazza.

12. A káló mértéke, elszámolása

12.1 A káló az intervenciós áru tárolási, kezelési körülményeiből adódó súlyhiány, súlyvesztés elszámolására szolgál.

12.2 Az alábbiakban rögzített káló magában foglalja az intervenciós tárolás során keletkezett (pl. rostálásból, szárításból adódó) mérhető technológiai, valamint a minőségmegóvó árukezelésekből (pl. gázosításból, átfogatásból) és áru mozgatásból adódó veszteségeket.

12.3 A Raktározó elfogadja, hogy káló csak abban az esetben számolható el, ha

a) Az intervenciós áruval kapcsolatos technológiai és minőség megóvási munkálatok rögzítve vannak az MVH felé jelentett Készletnyilvántartás „Megjegyzés” rovatában az időpont megjelölésével, vagy a Raktározó vonatkozó nyilvántartási könyveiben.

b) Amennyiben igazoltan az intervenciós áruval kapcsolatban árukezelés nem történt, a káló nem számolható el.

c) Az intervenciós áru más intervenciós raktárba történő áttárolása, illetve értékesítési célú kitérője esetén súlyhiány tapasztalható és ez nem igazolható az a) pont értelmében, akkor káló nem számolható el súlyhiány kompenzálására.

d) A Raktározó a kitérő befejezésekor az MVH-val szemben a betárolt áru mennyisége után az alábbi kálót számolhatja el. A káló megoszlása áruféleségenként a következőképpen alakul:

Áruféleség	Megengedhető maximális káló mennyisége (%)		
	0-12 hónapig	12-24 hónapig	24 hónapon túl
Búza, durum búza, árpa, cirok	0,4	0,7	0,9
Kukorica	0,6	1	1,2

e) A Raktározó elfogadja, hogy a d) pontban meghatározott kálón felül az a)–c) pontban foglaltak betartása mellett többlet mennyiség nem számolható el az MVH felé. Az ezen felül keletkezett mennyiségi veszteséget a Raktározó köteles megtéríteni az MVH részére az általános szerződési feltételek 16.4 pontjában meghatározott értéken.

f) Káló elszámolása az MVH felé csak az intervenciós áru kitérőjének, áttárolásának befejezésekor történhet, amennyiben a fenti a) pont szerint járt el a Raktározó.

13. Ellenőrzés

13.1 A Raktározó tudomásul veszi, hogy az MVH által küldött ellenőrök, valamint az Európai Unió által delegált szakemberek a tárolóval, a tárolás körülményeivel, a betárolt intervenciós áru mennyiségével és minőségével kapcsolatban bármikor ellenőrzést végezhetnek a tárolás helyszínén. Az ellenőrzés időpontjáról az MVH tájékoztatást adhat a Raktározónak, de ez nem kötelessége.

13.2 A Raktározó kötelezettséget vállal arra, hogy biztosítja az ellenőrzéshez szükséges műszaki és humán feltételeket, rendelkezésre bocsátja a készletnyilvántartást, illetve mindazon dokumentumokat, mely az intervenciós áru mennyiségét, minőségmegóvásával kapcsolatos munkálatokat rögzíti. Az ellenőrzésben személyesen is közreműködik.

13.3 A Raktározó kötelezettséget vállal arra, hogy az MVH éves raktárellenőrzéséhez az alábbiakat biztosítja:

a) közreműködés a mintavételezésben;

b) silóban történő tárolás esetén a készlet átfogatása vagy magába húzatása a mintavétel érdekében.

13.4 Az ellenőrzéskor jegyzőkönyv készül, melyet mind az MVH ellenőre, mind a Raktározó aláírásával hitelesít.

14. Díjazás

14.1 Raktározási és árumozgatási díjak

14.1.1 Az alábbi pontban meghatározott díjak nem tartalmazzák az általános forgalmi adót és kifizetésük forintban történik.

14.1.2 A raktározási díj magában foglalja a be- és kitárolás egyszeri díját, valamint a raktárban bennálló készletek utáni tárolási díjat. A havonta megállapított tárolási díj magában foglalja a mennyiségi és minőségi árumegóvás érdekében szükséges valamennyi árukezelés költségét (pl. árumozgatás, átfogatás, áthúztatás, gázosítás). A be- és kitárolási díjak tartalmazzák a raktározó által megjelölt fuvarszközre történő rakodást, valamint a mérlegelés költségét, abban az esetben is, ha ez a raktártelepen belül nem megoldható.

14.1.3 A Raktározó azon áruk esetében, amelyeket már az MVH által elrendelt mintavétel előtt betároltak (in situ) a raktárba, a „betárolás árumozgatás nélkül” díjtétel felszámítására jogosult.

14.1.4 A Raktározó „kitárolás árumozgatás nélkül” díjtétel felszámítására jogosult abban az esetben, amikor az értékesített áru vevője nem szállítja el határidőn belül (a Kitárolási engedély szerint) az árut a telepről.

14.1.5 A Raktározót a rendelkezésre bocsátott, de az MVH által igénybe nem vett tárolási kapacitás, valamint az átfogatásra használt tárolókapacitás után rendelkezésre állási díj illeti meg.

A rendelkezésre állási díj a raktározási szerződés kezdő időpontjától a tárolókapacitás használatbavételének napjáig, illetve a kitárolás napjától a szerződés megszűnésének napjáig lekötött, de használaton kívüli tárolókapacitás tekintetében kerül felszámításra (a forgatásra fenntartott tárolótereket is beleértve).

14.1.6 Nem jogosult a Raktározó a rendelkezésre állási díjra olyan tárolókapacitás után, amelyet a be- és kitárolási időszakban az MVH már igénybevett, azaz arra az időszakra, amikor az MVH már tárolási díjat fizet a Raktározó részére. Ebben az esetben a Raktározót az adott időszakban az igénybe nem vett tárolási kapacitás után rendelkezésre állási díj, a ténylegesen a raktárban tárolt áru – azaz a lekötött tárolási kapacitás – után tárolási díj illeti meg.

Felajánlottnak, de nem rendelkezésre bocsátottnak minősül az a raktárkapacitás, amelyre úgy köt raktározási szerződést a Raktározó az MVH-val, hogy abban saját tulajdonú vagy intervenciók készletként felajánlandó gabona birtokosának készletét tárolja. Ezen tárolóterek esetében az ott tárolt árut a szerződés kezdő időpontjával intervencióra fel kell ajánlani, vagy onnan ki kell tárolni. Ezekre a tárolóterekre ilyen esetekben nem fizet az MVH rendelkezésre állási díjat.

14.1.7 A Raktározót az intervenciók áru raktározásával és a tárolási kapacitás rendelkezésre bocsátásával kapcsolatban az alábbiak szerinti díjazás illeti meg:

Díjtétel megnevezése		Díj mértéke (forint/tonna)
Betárolás árumozgással		566
Betárolás árumozgás nélkül		
Tárolási díj (havonta)		
Kitárolás árumozgással	közút	
	vasút	
	usztály	
Kitárolás árumozgás nélkül		
Rendelkezésre állási díj (havonta)		

14.1.8 Áttárolás esetén a fuvar költség térítésének módját az MVH külön közleményben szabályozza.

14.1.9 A tárolási díj napi vagy havi nyitókészletek alapján kerül kiszámításra és havonta kerül kifizetésre.

14.1.10 A tárolási **díjak számításának alapját** az MVH – a készletmozgások jegyzőkönyvei alapján vezetett – központi **készletnyilvántartása jelenti**, amely szerint:

- napi nyitókészlet a tárgynapon a raktártelepen 7.00 órakor tárolt intervenciók készlet mennyisége;
- havi nyitókészlet a tárgyhónap első napján a raktártelepen tárolt intervenciók készlet mennyisége.

14.1.11 A be- és kitárolási díjak a tárgyhónap során a be- és kitárolásokról készült jegyzőkönyvekben és a központi készletnyilvántartásban szereplő árumozgatások alapján kerülnek kifizetésre.

14.1.12 A tárolási díj **a készletmozgást nem tartalmazó hónapok esetében** a központi készletnyilvántartásban szereplő havi nyitókészletben meghatározott mennyiség alapján kerül kifizetésre.

14.1.13 **A készletmozgásokat tartalmazó hónapok esetében** a tárolási díj:

- a központi nyilvántartásban szereplő napi nyitókészletben meghatározott mennyiség,
- a fenti táblázatban meghatározott tárolási díj,
- a tárgyhóban az adott napi nyitókészletre vonatkozó tárolási díj és tárolási napok számának szorzata osztva a tárgyhó naptári napjainak számával.

14.1.14 A Felek megállapodnak, hogy a raktározási díjtételeket minden év október 1-jét követően, legkésőbb november 30-ig felülvizsgálják, s a piaci viszonyoknak és egyéb normáknak megfelelően módosítják.

14.1.15 Amennyiben az MVH döntése alapján a harmadik fél az intervenciós árut a rendelkezésre álló határidőt követően tárolja ki, az MVH vállalja a díjak 14.1.7 pont szerinti megfizetését a kitárolás napjáig.

14.2 Fizetési feltételek

14.2.1 Az MVH a központi készletnyilvántartások alapján teljesítés igazolást állít ki a Raktározó által a tárgyhónapban elvégzett szolgáltatásokról, amit a tárgyhót követő hónap, legkésőbb 15-éig megküld a Raktározó részére. A teljesítés napjának a teljesítés igazolás kiállításának dátuma számít.

14.2.2 A Raktározó a raktározási, illetve a rendelkezésre állási díját az MVH által kiadott teljesítés igazolás alapján jogosult számlázni. A számlát az MVH raktár helye szerint illetékes megyei kirendeltségének címezve kell benyújtani. A számla ellenértéke a számla kézhezvételétől számított huszonöt naptári napon belül átutalással kerül kiegyenlítésre.

15. Biztosítás

15.1 Raktározó köteles felelősségbiztosítást kötni, azt az MVH felé igazolni és a szerződés fennállása alatt folyamatosan fenntartani.

15.2 A Raktározó köteles a felelősségbiztosítás megkötését igazoló biztosítási szerződés bemutatására, illetve egy másolati példányának átadására az MVH megyei kirendeltségének a jelen raktározási szerződés megkötésekor.

15.3 A Raktározó köteles az áru betárolásáról annak kitárolásáig terjedő időszakra a betárolt intervenciós árumennyiségre vonatkozóan **vagyonbiztosítást** kötni. Az intervenciós árura vonatkozó vagyonbiztosítás különüljön el az esetlegesen idegen árura kötött vagyonbiztosítástól.

15.4 A **vagyonbiztosítás** terjedjen ki a tűz- és elemi kár, valamint a betöréses lopás és rablás biztosítási eseményeire.

15.5 A vagyonbiztosítás mértékének meghatározásánál az intervenciós áru betárolásakor érvényes intervenciós árat kell irányadónak tekinteni.

15.6 Az intervenciós árura vonatkozó vagyonbiztosítás megkötését igazoló biztosítási szerződést, a biztosítás engedélyezéséről szóló megállapodással együtt, a Raktározó köteles (tértivevényesen javasolt) megküldeni, vagy átadás-átvétel igazolása mellett személyesen átadni az MVH illetékes megyei kirendeltségének. A biztosítás engedélyezését a Raktározó és biztosító társaság cégszerűen aláírva igazolja az MVH illetékes megyei kirendeltsége felé, hogy az intervenciós áruban történt káresemény következtében a biztosító társaság által megtérített kártérítési összeg Kedvezményezettje a Mezőgazdasági és Vidékfejlesztési Hivatal, továbbá a biztosítási összeg kifizetése a Kedvezményezett egy számlájára történik.

15.7 Az intervenciós áru vagyonbiztosításával kapcsolatos díjfizetési kötelezettség mértéke a betárolt intervenciós áru mennyiségétől függ. Minél több intervenciós áru kerül betárolásra, a Raktáros köteles a befizetendő biztosítási összeget a készletváltozás függvényében fizetni a biztosítóval történt megállapodása szerint.

15.8 A Raktározó köteles az intervenciós áru vagyonbiztosításával kapcsolatos befizetési igazolását (számlakivonatot, postai befizetési bizonylatot stb.) a havi készletjelentéssel együtt az MVH megyei kirendeltségére megküldeni aszerint, hogy a biztosítóval kötött szerződése értelmében a biztosító felé történő fizetési kötelezettsége havonta, negyedévente történik.

15.9 A Raktározó elfogadja, hogy a biztosítási díj nem fizetése, illetve a befizetés igazolásának, valamint a biztosítás engedélyezéséről szóló megállapodás el nem küldése esetén az MVH jogosult a tárolási díjak kifizetésének azonnali felfüggesztésére mindaddig, amíg a biztosítás befizetése nem rendeződik, illetve az MVH jogosult az áru elszállítására a Raktározó költségére.

16. Káresemény, hiány

16.1 A készlet részleges vagy teljes megsemmisülését okozó káreseményt a Raktározó köteles 3 órán belül, illetve a hivatali munkaidőn túl bekövetkező káreseményt az azt követő reggel 9.00 óráig az MVH illetékes Megyei Kirendeltségének telefonon bejelenteni és ezt (tértivevényes küldeményben javasolt) ajánlott levélben 2 munkanapon belül megerősíteni.

16.2 A biztosítás alapján meg nem térülő kárt az MVH jogosult a Raktározóval szemben érvényesíteni.

16.3 A káresemény időpontjától kezdődően a Raktározó az érintett mennyiség után díjazásra nem tarthat igényt.

16.4 A megengedett maximális kálón felül hiányzó készlet értéke a mennyiségi hiányról felvett jegyzőkönyv napján érvényes nyilvántartott nettó értéken (a felvásárlási szabályoknak megfelelően) kerül meghatározásra.

16.5 Ha bármilyen okból a készlethiány (melyet az ellenőrzési jegyzőkönyv dokumentál) a megengedett maximális kálón felüli mértékű, a Raktározó köteles a hiányzó készletet a 16.7 pont szerinti nettó érték 105%-án megtéríteni az MVH-nak, melyről a Hivatal a Raktározó felé számlát bocsát ki.

16.6 Amennyiben az értékcsökkenés oka az áru minőségének intervenció minimum szint alá csökkenése, az áru nem tekinthető intervenció készletnek. Ebben az esetben a Raktározó köteles a minőségromlást a 16.7 pont szerinti nettó érték 105%-ával egyenlő összeget kifizetni számla ellenében az MVH részére. Ezt követően az áru a Raktározó tulajdonába kerül. Az euróban meghatározott összeg a kiszámlázás napját megelőző napon az Európai Központi Bank által jegyzett árfolyamon forintban kerül kifizetésre.

16.7 A nettó érték a készletellenőrzés napján érvényes intervenció alapár, de amennyiben a készlethiány vagy minőségromlás megállapításának napján a magyarországi piaci átlagár magasabb, mint az intervenció alapár 105%-a, akkor a nettó értéknek a piaci átlagárát kell tekinteni. A Raktározó a nettó érték 5%-kal növelt összegével számítva köteles a hiányt visszatéríteni az MVH részére. (A piaci átlagár tekintetében a Magyarországnak a Bizottság számára küldött hivatalos tájékoztatást kell alapul venni, búza esetében az étkezési búzára vonatkozó árat kell figyelembe venni.) A piaci átlagár az AKII (Agrárgazdasági Kutató Intézet) honlapján található.

17. Kötbér, késedelmi kamat

17.1 Raktározó köteles a teljesítés tekintetében meghatározott határidők betartására. Raktározó késedelmes vagy nem szerződészerű teljesítése esetén, ha a késedelem vagy a nem szerződészerű teljesítés a Raktározónak felróható, az MVH – a szerződészegésből adódó egyéb kárigényén túl – kötbérre jogosult. Az MVH a kötbér iránti igényét akkor is jogosult érvényesíteni, amennyiben a késedelemből vagy nem szerződészerű teljesítésből kára nem keletkezett. A késedelmi kötbér érvényesítése nem mentesíti a Raktározót a teljesítési kötelezettség alól.

17.2 Kötbérrrel szankcionálható esetek típusai:

– *Határidőn túl benyújtott jelentés:* A raktározó a szerződésben rögzített határidőn belül nem juttatja el az MVH raktár helye szerint illetékes kirendeltségéhez a számára előírt jelentéseket, értesítéseket.

– *Raktárnyilvántartás-vezetési hiba:* A raktározó készletnyilvántartása nem beazonosítható tételeket, árumozgásokat tartalmaz, illetve a nyilvántartást alátámasztó dokumentumok hiányosak vagy a raktárban található papíralapú készletnyilvántartás nincs alátámasztva elektronikus bizonylatokkal (számítógépes nyilvántartással). Ezen felül, ha a raktározónak felróható okokból, az elismert teljesítések összegével nem egyezik az intervenció készletek nyilvántartása, vagy a készletnyilvántartás szerinti mennyiség nem egyezik, meg a beküldött eseti/havi/éves készletjelentésen feltüntetett értékkel, akkor az szintén raktárnyilvántartás-vezetési hibának számít.

– *Az elvárható ellenőrzéseket/kezeléseket elmulasztotta:* A raktározó nem végezte el időben a megfelelő állagmegóváshoz szükséges műveleteket – különös tekintettel az értékesítésre kiírt tételekre - (pl.: nem rendelt el gázosítást, ezért a termény bogaras lett, vagy melegedés észlelése után nem intézkedett a hőmérséklet csökkentéséről), vagy az ellenőrzéseket és kezeléseket nem dokumentálta le megfelelő, ellenőrizhető módon (hőmérsékletmérés, rovarfertőzöttség vizsgálat).

– *Az intervenció terményt nem köbözhető állapotban tárolta:* A siktároló esetében a tároló geometria alakzatának megfelelően nem síkokkal határolt alakzatban tárolta a gabonát (pl.: a garmada teteje nincs elegyengetve), illetve a már intervenció minőségnek megfelelő, azonos fajtájú, azonos gazdasági évben egy tárolótérben tárolt tételeket nem öntötte össze. Silóban történő tárolás esetében nem biztosította a raktározó a silóban tárolt termény magasságának pontos megállapítását. Ebbe a kategóriába sorolandó az az eset is, mikor a raktárban nem áll rendelkezésre a tároló méretezett vázrajza, mert az is a köbözést hátráltatja.

– *A tárolókba való bejutást akadályozta:* Előre bejelentett ellenőrzés esetén a raktártelepen található összes intervenció tárolóba biztosítani kell az ellenőr bejutását. Ez alól kivételt képez, ha a tároló gázosítás alatt áll, de csak abban az esetben, ha a gázosítást már az MVH-val történt egyeztetést megelőzően elvégezték és erről az MVH raktár helye szerint illetékes kirendeltségét értesítették. Amennyiben a gázosítást az értesítést követően végezték el, akkor az eset szankcionálható. Abban az esetben, ha az ellenőrök előre be nem jelentett ellenőrzést végeznek, akkor csak azokba a tárolókba kell biztosítani a bejutást, melyek nem állnak gázosítás alatt (Bár ez utóbbi esetben a raktározó jelentési kötelezettsége továbbra is fennáll.)

– *A tárolók beazonosítása nem megfelelő:* Az intervenció célra szerződött tárolókon nincs feltüntetve az azonosító számuk, illetve nem egyértelmű a jelölés vagy nem az MVH által regisztrált azonosítók vannak feltüntetve. A tárolók be-

azonosítása akkor sem megfelelő, ha a raktártelep helyszínrajzán nincsenek feltüntetve az MVH által használt tároló azonosítók.

– *Egyéb nem szerződészerű teljesítés:* olyan esetek, melyekben a raktározó nem tartja be a szerződésben rögzített feltételeket (lásd 17.10 és 17.11 pont).

17.3 A késedelmi kötbér mértéke:

a) az érintett készlet tárolása után járó tárolási díjösszeg 10%-a egyszeri alkalommal történő megvonása, 3 határidőn túl benyújtott jelentés esetén, vagy ha raktárnyilvántartás-vezetési hiba 2 alkalommal fordul elő a tárolás során, illetve ha az intervenciós terményt 2 alkalommal nem köbözhető állapotban tárolta, a tárolókba való bejutást akár 1 alkalommal akadályozta, vagy a tárolók beazonosítása 2 ellenőrzés során sem volt megfelelő;

b) az érintett készlet tárolása után járó tárolási díjösszeg 30%-a egyszeri alkalommal történő megvonása, 4 határidőn túl benyújtott jelentés esetén, vagy ha az elvárható ellenőrzéseket/kezeléseket 1 alkalommal elmulasztotta, vagy raktárnyilvántartás-vezetési hiba 3 alkalommal fordul elő a tárolás során, illetve ha az intervenciós terményt 3 alkalommal nem köbözhető állapotban tárolta, a tárolókba való bejutást 2 alkalommal akadályozta, vagy a tárolók beazonosítása 3 ellenőrzés során sem volt megfelelő;

c) az érintett készlet tárolása után járó tárolási díjösszeg 80%-nak egyszeri alkalommal történő megvonása, 8 határidőn túl benyújtott jelentés esetén, vagy ha az elvárható ellenőrzéseket/kezeléseket 2 alkalommal elmulasztotta, vagy raktárnyilvántartás-vezetési hiba 4 alkalommal fordul elő a tárolás során, illetve ha az intervenciós terményt 4 alkalommal nem köbözhető állapotban tárolta, a tárolókba való bejutást 3 alkalommal akadályozta, vagy a tárolók beazonosítása 4 ellenőrzés során sem volt megfelelő.

17.4 A tárolási összegek fent megjelölt százalékokkal történő csökkentését az MVH a havi teljesítés igazolásokon érvényesíti.

17.5 A raktárnyilvántartás-vezetési hibák körébe nem tartoznak bele a nyilvánvalóan tévedésből vagy elírásból – az adatok rögzítése során – keletkezett hibák. A téves adatot tartalmazó készletjelentését a Raktározónak haladéktalanul korrigálnia kell.

17.6 Az MVH jogosult az esedékessé vált kötbért a fizetendő díjból visszatartani.

17.7 Az MVH kötbérgényét írásban köteles közölni Raktározóval, külön megjelölve annak jogalapját és összegét.

17.8 Az MVH a kötbért meghaladó kárt is érvényesítheti Raktározóval szemben.

17.9 Az MVH részéről történő késedelmes díjfizetés esetén a Ptk.-ban meghatározott késedelmi kamat szabályait kell alkalmazni.

17.10 Amennyiben a kitárolás a Raktározó felelősségi körébe tartozó ok miatt hiúsul meg, akkor az MVH szankciót alkalmaz. A szankció mértéke az adott tételre vonatkozó havi tárolási díj 100%-ának visszatartása.

17.11 A fentiekén kívül, egyéb nem szerződészerű teljesítés esetén (pl. nem rendelkezésre bocsátott tárolókapacitás, nem megfelelő ütemű ki- és betárolás, ... stb.) a szankció mértéke, az adott raktárkapacitásnak megfelelően, 1 havi tárolási díj 100%-ának visszatartása.

18. Szerződészegés

18.1 Súlyos szerződészegésnek minősül:

- a jóváhagyott maximális kálót meghaladó mennyiségi hiány,
- az áru minőségi romlása, illetve a minőségi romlásból eredő áruhiány,
- az MVH által elrendelt ellenőrzések megakadályozása,
- az intervenciós áru vagyonbiztosítási díjának nem fizetése, illetve a biztosítási szerződés felbontása, megszűnése,
- ha Raktározó a szerződésből fakadó kötelezettségeinek teljesítése során kilenc jelentést határidőn túl nyújtott be, vagy ha az elvárható ellenőrzéseket/kezeléseket három vagy több alkalommal elmulasztotta,
- ha a raktárnyilvántartás-vezetési hiba öt vagy több alkalommal fordul elő, illetve Raktározó rosszhiszemű magatartása esetén.

18.2 Bármelyik fél a szerződést azonnali hatállyal felmondhatja a teljesítési határidő letelte előtt, abban az esetben amennyiben a másik fél súlyos szerződészegést követett el. Az azonnali felmondást a másik féllel írásban kell közölni.

18.3 Amennyiben a szerződést azonnali hatállyal az MVH a Raktározó súlyos szerződészegése miatt mondja fel, a Raktározó köteles az MVH-t ért kárt teljes körűen – így különösen a kieső raktárkapacításra vonatkozó új bérleti szerződés megkötéséhez kapcsolódó költségeket, továbbá az intervenciós áru kitárolásával, átszállításával és újbóli betárolásával kapcsolatban felmerülő költségeket – megtéríteni. Ebben az esetben az MVH a felmerült költségeit a még ki nem fizetett díjból visszatarthatja, illetve egyéb úton érvényesítheti a Raktározóval szemben.

18.4 Amennyiben káresemény következik be, és az a Raktározónak felróható, az MVH jogosult a szerződést azonnali hatállyal felmondani és a Raktározó költségén a tárolt intervenciós készletet más raktártelepre átszállítani.

19. Az MVH jogai és kötelezettségei

19.1 Az MVH köteles a 14.1 pontban leírt raktározási és árumozgatási díjak kifizetésére az ott leírt feltételek mellett.

19.2 Köteles a 14.2 pontban leírt módon betartani a fizetési feltételekre vonatkozó előírásokat. Az előírások be nem tartásából eredő, Raktározót érő kárért felel.

19.3 Az MVH jogosult az egész év folyamán lehetőség szerint szabálytalan időközökben helyszíni vizsgálatokat végezni az áru tárolásának helyén, mely az intervenciós áru mennyiségére és minőségére kiterjed az MVH vonatkozó eljárásrendje szerint. Az MVH ellenőrzése munkanapokon 8:00-tól 17:00 közé eshet. Köteles helyszíni ellenőrzési jegyzőkönyvet kiállítani.

19.4 Az MVH a mintavételezéssel, illetve a minőségvizsgálattal kapcsolatban a gabona intervenciójáról szóló hatályos FVM rendelet, valamint a gabonafélék intervenciós tárolásáról szóló hatályos MVH közleményben foglaltak szerint jár el.

19.5 Intervenciós áru értékesítése esetén az MVH köteles a Kitárolási Engedélyt megküldeni a Raktározónak és tájékoztatni a kitárolással kapcsolatos feladatok elvégzéséről.

19.6 A szerződés megszűnését követően, amennyiben a raktárban még intervenciós áru van, az MVH kötelezettsége az áru más intervenciós raktárba való áttárolása.

20. Egyéb rendelkezések

20.1 Raktározó kijelenti, hogy harmadik személynek a raktárral kapcsolatban nincsen olyan joga, amely a szerződésben vállalt kötelezettségek maradéktalan teljesítését kizárná vagy korlátozná.

20.2 Szerződő felek rögzítik, hogy Raktározó a szerződésben előírt mindennemű bejelentési, értesítési, illetve adat-szolgáltatási kötelezettségét a raktár elhelyezkedése szerinti illetékes MVH Kirendeltségnél köteles teljesíteni.

20.3 A nem szabályozott kérdésekben az alábbi közösségi és hazai jogszabályok rendelkezéseit kell alkalmazni:

– a Bizottság 1990. december 12-i 3597/90/EGK rendelete a mezőgazdasági termékek intervenciós ügynökségek által történő felvásárlását, raktározását és értékesítését magukban foglaló intervenciós intézkedésekre vonatkozó számviteli szabályokról

– a Bizottság 1991. január 22-i 147/91/EGK rendelete a mezőgazdasági termékek intervenciós raktározása során bekövetkező mennyiségi veszteségekkel kapcsolatos tűréshatár meghatározásáról és rögzítéséről, valamint módosításai; (652/92/EGK bizottsági rendelet)

– a Bizottság 1993. július 28-i 2131/93/EGK rendelete az intervenciós hivatalok birtokában lévő gabonafélék értékesítési eljárásának és feltételeinek megállapításáról, valamint módosításai; (120/94/EK, 2193/96/EK, 39/1999/EK, 1630/2000/EK, 777/2004/EK, 749/2005/EK)

– a Bizottság 1996. november 8-i 2148/96/EK rendelete a mezőgazdasági termékek intervenciós készleteinek felmérésére és monitoringjára vonatkozó szabályok megállapításáról;

– a Bizottság 2000. április 19-i 824/2000/EK rendelete a gabonafélék intervenciós hivatalok által történő átvételére vonatkozó eljárások létrehozásáról, valamint a gabona minőségének meghatározására szolgáló elemzési módszerek megállapításáról, valamint módosításai; (1068/2005/EK bizottsági rendelet)

– a Bizottság 1990. december 12-i 3597/90/EGK rendelete a mezőgazdasági termékek intervenciós ügynökségek által történő felvásárlását, raktározását és értékesítését magában foglaló intervenciós intézkedésekre vonatkozó számviteli szabályokról;

– a mezőgazdasági és élelmiszer-ipari termékek intervenciójáról szóló 102/2004. (IV. 27.) Korm. rendelet;

– 59/2005. (VI. 30.) FVM rendelet az intervenciós gabonaraktárakkal és rizsraktárakkal szembeni követelményekről;

– a gabona intervenciójáról szóló 101/2005. (X.28.) FVM rendelet,

– a gabonaintervenciós készletjelentési formanyomtatványok módosításáról szóló 99/2005. (IX. 1.) MVH közlemény;

– a Polgári Törvénykönyv (1959. évi IV. törvény);

– a gazdasági társaságokról szóló 1997. évi CXLIV. törvény.

**A Nemzeti Földalapkezelő Szervezet
pályázati felhívása
termőföld állam által, életjáradék fizetése ellenében történő megvásárlására**

A Nemzeti Földalapkezelő Szervezet (továbbiakban: NFA) a „termőföld állam által életjáradék fizetése ellenében történő megszerzéséről” szóló, módosított 210/2004. (VII. 9.) Korm. rendelet 1. §-ának (1) bekezdésében kapott felhatalmazás alapján 2005. december 1-én pályázatot hirdetett meg a termőföld állam által, életjáradék fizetése ellenében történő megvásárlására. A vonatkozó jogszabály-módosítások alapján a pályázat feltételei a következők.

I.

A pályázat általános feltételei

1. A földek megvásárlása a rendelkezésre álló pénzügyi keret erejéig történik. A pénzügyi keret kimerülése esetén a szerződéskötéseket az NFA felfüggeszti. Jelen felhívás illetve a pályázat befogadása kötelező ajánlattételnek nem minősül.

2. A hazai földárak az elmúlt időszakban – többek között az életjáradéki program következtében – érzékelhetően növekedtek. Ezért a korábbi feltételektől eltérően az életjáradék alapjául szolgáló összeget nem a termőföld ellenértéke kétszeresének, hanem másfélszeresének megfelelő összeg alapján kell megállapítani.

3. Az igazságos életjáradéki összegek érdekében az életjáradék mértéke a szerződésben csak a jogosultak 70. életévéig kerül növekvő mértékben megállapításra. 70 éves kor felett a havi járadék mértéke valamennyi jogosult részére azonos szorzószám alkalmazásával kerül kialakításra.

4. Az életjáradék a szerződés megkötését követő hónap első napjától esedékes.

II.

A pályázat részletes feltételei

Jogosultság a pályázat benyújtására

5. A pályázat benyújtására az a 60. életévet betöltött természetes személy jogosult, aki a tulajdonában álló termőföld tulajdonjogát vagy tulajdoni hányadát, illetőleg részarány-tulajdonát életjáradék ellenében kívánja a Magyar Államra átruházni. További feltétel, hogy a pályázó a pályázat során felajánlott termőföldnek a pályázat meghirdetésekor legalább három éve az ingatlan-nyilvántartásba bejegyzett tulajdonosa legyen. A jogosultságnak nem feltétele a legalább három éve bejegyzett tulajdonjog, ha a tulajdonszerzés öröklés, részarány kiadás, hatósági intézkedés vagy bírói ítélet alapján történt. Ha a pályázó a termőföld tulajdonjogát egyenes ágbeli rokonától, illetve házastársától szerezte meg, akkor a bejegyzett tulajdonra előírt három évbe beszámítható az az időtartam, amely alatt a földrészlet az egyenes ágbeli rokon tulajdonában állt. Ebben a tekintetben csak egyszeri tulajdon-átruházás, az egyenes ágbeli rokon, illetve házastárs mint közvetlen jogelőd javára bejegyzett tulajdonjog időtartama vehető figyelembe.

A termőföld fogalma

6. A pályázat szempontjából termőföldnek minősül az a földrészlet – ideértve a védett és védelemre tervezett természeti területnek minősülő termőföldet is – amelyet a település külterületén, szántó, szőlő, gyümölcsös, kert, gyep (legelő), gyep(rét), nádas, erdő, fásított terület művelési ágban vagy halastóként tartanak nyilván.

A felajánlható földterület nagysága és értéke

7. Életjáradék ellenében legalább 1 hektár, legfeljebb 20 hektár földterület ajánlható fel. Különösen indokolt esetben az NFA egy hektárnál kisebb termőföldet is megvásárolhat, az NFA elnökének méltányossági jogkörben hozott döntése alapján. Ebben az esetben egyedi méltányossági kérelmet kell a pályázathoz csatolni.

8. A felajánlott földterület értéke földrészletenként, osztatlan közös tulajdonú földterület esetén a földrészleten belül a felajánló tulajdonában lévő összesített tulajdoni hányadként, illetve felajánlott aranykorona részarányonként nem lehet kevesebb 100.000 forintnál, továbbá ugyanazon pályázó életjáradékért történő felajánlásai – ideértve a korábbi pályázatokon tett felajánlásokat is – összességében nem haladhatják meg a 3.000.000 forintot.

Zártkert

9. A hatályos jogszabályok értelmében az NFA életjáradék ellenében nem vásárolhatja meg azt a földterületet, amely a korábbi jogszabályok szerint zártkertnek minősül.

Haszonbérlet vagy saját művelés, ültetvény

10. A jogosult által életjáradékért felajánlott termőföldön a jelen életjáradéki pályázat meghirdetésétől számított legalább 1 év időtartamig érvényes földhaszonbérleti szerződésnek kell fennállnia, vagy a felajánlónak nyilatkoznia kell, hogy a földrészlet(ek)et maga műveli. A haszonbérleti szerződésnek a haszonbérbe adó személyének változásával összefüggő módosításának (haszonbérbe adó személyének és a haszonbérlet díjának változása, valamint még legalább 5 éves haszonbérleti időtartam) az életjáradéki szerződés megkötésével egy időben kell megtörténnie. Ennek érdekében a haszonbérletnek meg kell ismernie az NFA mint haszonbérbeadó által alkalmazott szerződési feltételeket, és a pályázat benyújtásával egyidejűleg nyilatkoznia kell annak a tulajdonosváltozás esetén történő elfogadásáról.

11. A pályázaton nem ajánlható fel olyan gyümölcsös és szőlő művelési ágú, vagy egyéb ültetvénykultúrával hasznosított földterület, amely kora a felajánlástól számított öt éven belül a normatív életkor felső határát eléri.

Erdő művelési ágú ingatlan

12. Az erdő művelési ágú ingatlan elfogadásának feltétele, hogy az erdőterületen a felajánló, vagy az összes felajánlás tulajdonrésze, valamint a már állami tulajdonban lévő tulajdonrészek együttes tulajdoni hányada legalább 50 % legyen, és a termőföld fekvése szerinti állami tulajdonú erdőgazdaság nyilatkozzon arról, hogy a területet életjáradéki szerződés megkötése esetén vagyonkezelésébe fogadja.

Aranykorona részarány felajánlása

13. Az NFA részarány-tulajdon felajánlását abban az esetben fogadja el, ha a részarány-tulajdonos „a földredező és földkiadó bizottságokról” szóló 1993. évi II. törvény 5/B. § (1) bekezdésének rendelkezése szerinti határidőben benyújtotta a még kiadatlan részarány-tulajdona önálló ingatlanként vagy osztatlan közös tulajdonban történő kiadása iránti kérelmét az illetékes földművelésügyi hivatalhoz, és ezáltal a birtokegyesítés elérhető.

14. A kérelemhez csatolni kell a Földművelésügyi és Vidékfejlesztési Minisztérium illetékes megyei földművelésügyi hivatalának igazolását a kérelem benyújtásáról, illetőleg arról, hogy a részarány-tulajdonnak megfelelő aranykorona értékű termőföld melyik településen, melyik földrészlet terhére adható ki.

Tulajdonostársak tulajdoni hányadának felajánlása

15. Ha az életjáradékra jogosult pályázó tulajdoni hányadot ajánl fel, az életjáradékra egyébként nem jogosult tulajdonostársa – az életkorától függetlenül – a jogosult személy pályázatához csatolt nyilatkozatban felajánlhatja a termőföldjét a pályázó javára. Ebben az esetben a tulajdonostárs a vételárnak készpénzben történő kifizetését kérheti vagy a vételárat az életjáradékra jogosult pályázóra engedményezheti. Az életjáradéki felajánláshoz a tulajdonostársak készpénzes kifizetés ellenében történő felajánlásáról az NFA egyedi döntést hoz.

III.

Kizáró feltételek

16. A pályázat elbírálása során kizáró feltételek a következők:

- a) A földrészletre vonatkozó tulajdoni lapon, a felajánló tulajdoni hányadát érintően el nem bírált széljegy található.
- b) A földrészletre vonatkozó tulajdoni lap III. részében a felajánló tulajdoni hányadát terhelő jelzálogjog, elidegenítési és terhelési tilalom, perfeljegyzés, vételi jog, haszonélvezeti jog, visszavásárlási jog, tartási és életjáradéki jog, végrehajtási jog van bejegyezve.
- c) A földrészleten környezetszennyezés (idegen anyag, szemét, törmelék) található a helyszíni szemle alapján.
- d) A földrészlet talaja erózióznak, szikesedésnek, savanyodásnak fokozottan kitett.

- e) A földrészleten valamilyen épület, építmény található, kivéve az ingatlant övező kerítést, az ingatlan saját belső útját, valamint a halastavak műszaki építményeit és berendezéseit.
- f) A helyszíni szemle olyan szolgálmi vagy használati jog, illetve egyéb akadályozó tényezőt állapít meg, amely a földterület művelését jelentős mértékben akadályozza.
- g) Az ingatlan-nyilvántartás adatai és a helyszíni szemle eltérő művelési ágat mutatnak.
- h) A földrészlet a korábban hatályos jogszabály definíciója szerint zártkertnek minősül.
- i) A termőföld ártérben van, vagy belvíz veszélynek fokozottan kitett.
- j) Az ingatlan nem rendelkezik megközelítést szolgáló úttal.
- k) A földrészleteken elmaradt kötelezettségek vannak, illetve bírság terheli.
- l) A földrészletet özvegyi haszonélvezeti jog terheli.
- m) A földrészletet nem hasznosították a művelési ágának megfelelő termeléssel.
- n) A felajánlott, szőlő művelési ágú terület hegyközséghez nem tartozik.

IV.

A pályázat benyújtása, melléletek, a pályázati időszak

A pályázat benyújtása

17. A pályázati nyomtatvány a felajánlott földrészlet fekvése szerint illetékes körzeti földhivatal ügyfélszolgálatán vehető át, és az ügyfélszolgálat munkatársának segítségével az ügyfélszolgálaton személyesen vagy meghatalmazott útján tölthető ki. Több, olyan földrészlet felajánlása esetén, amelyek különböző körzeti földhivatalok illetékességi köreibbe tartoznak a pályázat bármelyik illetékes földhivatalnál benyújtható. A pályázatokat az NFA nyilvántartásba veszi. A pályázat befogadása és nyilvántartásba vétele nem jelenti a felajánlás elfogadását. A pályázatok feldolgozása folyamatos, de nem a beadás sorrendjében történik. A pályázatok bírálata csak a pályázati időszak lezárása után történik meg. Az értékelési eljárás után a NFA ajánlatot tesz a föld vételárára. Az NFA az ajánlati árat részletes, vagy egyszerűsített értékbecslés alapján alakítja ki. A pályázó a szerződéskötésig bármikor írásban visszavonhatja pályázatát, vagy egyes földrészleteinek felajánlását, de ennek következtében a pályázatban kizárólag engedményezés nem maradhat.

Melléletek

18. A pályázathoz csatolni kell:

- a) a hatályos és érvényes haszonbérleti szerződés vagy a jogszerű földhasználatot igazoló egyéb megállapodás olvasható másolatát, ha a felajánlott termőföldet korábban haszonbérbe vagy más jogcímen használatba adták;
- b) a haszonbérleti szerződéssel felajánlott ingatlanok esetében a haszonbérelő nyilatkozatát a pályázati csomagban szereplő formanyomtatvány szerint arra vonatkozóan, hogy elfogadja az NFA haszonbérleti feltételeit (A haszonbérleti szerződés-tervezetet a pályázati csomag tartalmazza);
- c) ha a földrészletet a pályázó művelte, az erre vonatkozó nyilatkozatot;
- d) a pályázó nyilatkozatát a formanyomtatványon arról, hogy az ajánlati kötöttség ideje alatt a pályázatban szereplő földterületekkel kapcsolatos földhivatali intézkedésekről haladéktalanul tájékoztatja az NFA-t;
- e) erdő művelési ágú területek esetében az aktualizált erdészeti üzemtervi kivonatot, a termőföld fekvése szerinti erdőgazdaság nyilatkozatát a vagyonkezelésbe vétel szándékáról, az erdészeti hatóság igazolását, hogy elmaradt, illetve folyamatban levő erdő-gazdálkodói (pl. erdő-felújítási) kötelezettség nem terheli az ingatlant, továbbá az erdőterületen rendezetlen erdőgazdálkodói viszony nem áll fenn, valamint az erdőgazdálkodóval kötött megállapodás hitelesített másolatát, ha az nem maga a tulajdonos;
- f) szőlő művelési ágú ingatlanoknál a hegyközségi szervezetek igazolását, hogy elmaradt művelési kötelezettség nem áll fenn, valamint az ültetvény kora és állapota lehetővé teszi a legalább további 5 éves hasznosíthatóságot;
- g) gyümölcsös művelési ágú ingatlanoknál a telepítés időpontjának igazolását az FVM területileg illetékes földművelésügyi hivatalától vagy a jegyzőtől;
- h) a bankszámlát vezető pénzügyi nyilatkozatát (igazolását) a Nyugdíjfolyósító Igazgatóság által rendszeresített, a pályázati anyagban szereplő formanyomtatványon a bankszámlaszámáról, ha a pályázó az életjáradékát bankszámlára utalással kéri.

19. A pályázat további kötelező mellékletei, amelyeket a pályázat benyújtásakor az illetékes körzeti földhivatal térítésmentesen biztosít, illetőleg közreműködik azok elkészítésénél:

- a) valamennyi életjáradékért felajánlott földrészlet tulajdoni lapjának a másolata,
- b) a földhasználati nyilvántartás adatlapja,
- c) a pályázó személyazonosítására szolgáló igazolványok (személyazonosító igazolvány, lakcímet igazoló hatósági igazolvány, hatósági igazolvány a társadalombiztosítási azonosító jelről, adóigazolvány, nyugdíjas törzsszám) fénymásolata.

A pályázati időszak

20. A pályázat az FVM Értesítőben történő megjelenéstől hatályos, azt a megjelenést követő 60 napon belül lehet benyújtani.

V. Szerződéskötés

21. A Kormány döntése értelmében jelen pályázat keretében életjáradéki szerződés megkötésére kizárólag akkor kerülhet sor, ha az állami tulajdonú termőföldek eladásából befolyt vételárból a fedezet rendelkezésre áll.

22. Az érvényes pályázatok alapján megkötendő szerződések aláírási sorrendje megállapításának szempontjait a pályázati nyomtatvány tartalmazza. Ennek elfogadásáról a pályázónak a nyomtatványon nyilatkoznia kell. A pályázati csomagban szereplő nyomtatványon a pályázónak nyilatkozatot kell tennie arról is, hogy korábban kötött-e szerződést a Magyar Állammal az „Életjáradékot termőföldért” program keretében.

23. Az NFA a szerződéskötés időpontjáról és helyéről írásban értesíti a pályázót. A szerződést személyesen vagy szabályszerű meghatalmazás adásával, a meghatalmazott útján lehet megkötni. Amennyiben a pályázó a megjelölt időpontban nem jelenik meg, vagy méltányolható indokkal kimenti magát, tíz napon belül újabb időpontot kap. Ha a pályázó vagy a szabályszerűen meghatalmazott képviselője a második időpontban sem jelenik meg, azzal tudomásul veszi, hogy az NFA az ajánlatát nem tartja fent.

VI. Felvilágosítás

24. A pályázattal kapcsolatban további felvilágosítás kapható:

- a) az NFA 06-80-204-266 ingyenes zöldszáman,
- b) az életjaradek@nfa.hu e-mail címen,
- c) a termőföld fekvése szerint illetékes körzeti földhivatalban,
- d) az NFA területi irodáiban, továbbá

a pályázattal kapcsolatos jogszabályi rendelkezések, valamint egyéb nyomtatványok megtekinthetők a www.nfa.hu internetes honlapon.

A Földművelésügyi és Vidékfejlesztési Minisztérium pályázati kiírása ágazati szakmai szervezetek és ágazati érdekképviseltek számára

A Földművelésügyi és Vidékfejlesztési Minisztérium (továbbiakban: minisztérium) a kormányprogramban foglalt célokkal összhangban, az ágazati szakmai érdekeket képviselő szervezetek, illetőleg egyesületek hasznos tevékenységét elismerve, a 2006. évi költségvetésről szóló 2005. évi CLIII. törvény 1. számú mellékletének XII. Földművelésügyi és Vidékfejlesztési Minisztérium fejezetének 10/2/8 szám alatti jogcímcsoportban lévő „az ágazati szakmai szervezetek és képviseltek támogatása” előirányzat terhére támogatást nyújt ezen szervezetek működéséhez a tárcafeladatok helyi sajátos körülmények és feltételek közötti lehető leghatékonyabb megvalósulásának elősegítése érdekében, és az alábbi pályázati felhívást teszi közzé:

1. A támogatás célja:

Az agrár és vidékfejlesztési szakmai szervezetek és érdekképviseltek működési költségeihez való hozzájárulás a tárcafeladatok sajátos térségi körülmények és feltételek közötti leghatékonyabb megvalósulása érdekében.

2. Támogatás a fenti céllal egyezően az alábbi működési kiadásokra igényelhető:

Költségvetési támogatás igényelhető az alapszabály szerinti működés költségeinek azon hányadához, amelyet a szervezet saját forrásból nem tud fedezni, és amelyek fontos közösségi célok megvalósítását szolgálják, így különösen:

- a) az irodák, egyesületi helyiségek fenntartási, működési költségeihez,
- b) tagsággal való kapcsolattartás költségeihez,
- c) személyi feltételek biztosításához,
- d) nemzetközi szervezeti tagdíj forintfedezetéhez,
- e) közgyűlések és más egyesületi összejövetelek rendezési költségeihez,
- f) weboldal fenntartásához,
- g) ágazati szakmai ismeretterjesztő előadások, konferenciák, rendezvények költségeihez,
- h) az oktatási programok költségeihez,
- i) ismeretterjesztő kiadványok készítésének költségeihez.

A támogatás vissza nem térítendő.

A támogatás beruházási célra nem igényelhető.

3. A pályázók köre:

Pályázatot nyújthatnak be azok az ágazati szakmai szervezetek és érdekképviseltek amelyek:

- a) tagságuk önkéntes tevékenységét közérdekű társadalmi célok érdekében szervezik, és
- b) az 1989. év II. törvény alapján bírósági végzéssel igazolt nyilvántartásba vétele 2005. december 31-ig megtörtént, és
- c) tevékenységüket az ország területén fejtik ki, és
- d) hitelesített érvényes alapszabállyal, képviselői szervvel, nyilvántartott tagsággal rendelkeznek és létrehozásuktól folyamatos tevékenységet folytató szervezetek.

Egy pályázó csak egy pályázatot nyújthat be.

4. Nem pályázhatnak:

- a) az alapítványok,
- b) a közalapítványok,
- c) a köztestületek,
- d) a közhasznú társaságok,
- e) a egyházi jogi személyek,
- f) a gazdasági társaságok.

5. A pályázattal elnyerhető támogatás mértéke:

A támogatásra az előirányzatban rendelkezésre álló pénzüsszeg 100 millió forint.

Az egy pályázattal elnyerhető támogatás összege 100.000 forinttól 7 millió forintig terjedhet.

6. A pályázat tartalmi és formai követelményei:

- a) a támogatási igényt a pályázati felhívás 1. számú mellékletét képező adatlappal kell benyújtani,
- b) a pályázat szöveges részének tartalmaznia kell:
 - a támogatási igény leírását,

- a 2006. évi költségvetési tervet,
 - a pályázó tevékenységének, költségvetési és vagyoni helyzetének bemutatását,
 - az esetlegesen tervezett programot és annak a költségvetését is tartalmazó részletes leírását,
 - az előző évi tevékenység bemutatását és eredményességét,
 - a pályázó reprezentativitásának bemutatását, különösen az alábbi mutatókon keresztül: taglétszám, egy főre eső és összes tagdíj, tagok által lefedett termelési potenciál/ha, vagy állat létszám,
 - c) a pályázathoz az alábbi mellékleteket kell csatolni:
 - közjegyző által hitelesítve az aláírásra jogosult személy aláírási címpéldányát,
 - a 30 napnál nem régebbi igazolást a pályázó bírósági nyilvántartásba vételéről eredetben, vagy közjegyző által hitelesítve,
 - az illetékes adóhatóság címét, a pályázó adószámát tartalmazó igazolást,
 - a pályázó számlavezető pénztétele 30 napnál nem régebbi igazolását, a pontos számlaszám megjelölésével a pályázó bankszámlájának vezetéséről eredetben, vagy közjegyző által hitelesítve,
 - a pályázó hiteles alapszabályát,
 - a pályázó nyilatkozatát arról, hogy adó-, illeték-, járulék-, vagy vámtartozása nincs, és a pályázat folyósítója e nyilatkozat valóságtartalmának ellenőrzését kérheti,
 - a pályázó nyilatkozatát arról, hogy végrehajtási eljárás ellene nincs folyamatban,
 - a pályázó nyilatkozatát arról, hogy a pályázatban foglalt adatok, dokumentációk, információk helytállóak,
 - a pályázó nyilatkozatát arról, hogy a pályázata pozitív elbírálása esetén főbb adatainak az FVM és Magyar Államkincstár honlapján történő nyilvánosságra hozatalához hozzájárul,
 - a pályázó nyilatkozatát arról, hogy a támogatás rendeltetésszerű felhasználásának jogszabályban, illetve a pályázatban meghatározott, a Parlamenti és Társadalmi Kapcsolatok Főosztálya és a Költségvetési és Vagyongazdálkodási Főosztály által történő ellenőrzését tudomásul veszi,
 - a pályázó nyilatkozatát arról, hogy a pályázati kiírásban szereplő feltételeket és követelményeket tudomásul veszi.
- A pályázatot a fenti sorrend figyelembevételével kérjük elkészíteni.

7. A pályázat benyújtásának módja, helye és ideje:

- a) a pályázatot zárt borítékban, kettő példányban, kizárólag postai úton lehet a Földművelésügyi és Vidékfejlesztési Minisztérium Parlamenti és Társadalmi Kapcsolatok Főosztályához benyújtani (1055 Budapest, Kossuth L. tér 11.),
- b) a pályázatot az adatlap és az előírt dokumentumok csatolásával kell benyújtani,
- c) a pályázati adatlapot és a csatolt dokumentumokat egy eredeti példányban, minden oldalt aláírva kell benyújtani,
- d) a pályázati adatlap tartalma nem változtatható meg és nem javítható,
- e) a pályázat **benyújtásának** (feladásának) **határideje: 2006. március 1.**
- f) hiánypótlásra nincs lehetőség.

8. A pályázat elbírálásának rendje és értékelési szempontok:

- a) a hiányosan, a nem előírt példányszámban, vagy a határidő után benyújtott, valamint a pályázati kiírásnak nem megfelelő pályázat elutasításra kerül,
- b) a pályázó valótlan adatszolgáltatást tartalmazó pályázata elutasításra kerül,
- c) a pályázó pályázata elutasításra kerül, ha a pályázat kiírását megelőző 5 évben az államháztartás bármely alrendszeréből folyósított támogatást a pályázó a támogatási szerződésben megjelölt céltól részben vagy egészben eltérő célra használta fel,
- d) az elmúlt öt évben hasonló támogatást igénybe vevő pályázó nem számolt el, vagy nem megfelelően elszámolt el,
- e) bírálatra csak tartalmi és formai szempontból megfelelő pályázat kerülhet.
- f) a pályázat elbírálását a FVM politikai államtitkára által létrehozott bíráló bizottság végzi,
- g) a pályázat **elbírálására 2006. április 3-ig** kerül sor,
- h) a pályázat forráshiány miatt elutasításra kerülhet,
- i) a nyertes pályázó a döntéshozataltól számított 15 napon belül értesítést kap.

j) az értékelés szempontjai: a pályázatban bemutatott program megvalósíthatósága, illetve hitelessége, a szervezet működőképessége, tagságának kiterjedtsége, a szervezet tevékenységének eredményessége és költségviselési képessége,

k) a minisztérium a pályázatot nem küldi vissza,

l) a pályázati kiírás és a nyertes pályázók főbb adatai a Földművelésügyi és Vidékfejlesztési Értesítőben, az FVM honlapján (www.fvm.hu) közzétételre kerülnek,

m) a bíráló bizottság döntése ellen jogorvoslatnak helye nincs.

9. Az elnyert támogatás felhasználásának és kifizetésének rendje:

a) az igényelt támogatási összegnél kisebb összeg is nyújtható,

b) az elnyert támogatás kizárólag a pályázatban megjelölt célra használható,

c) a támogatást elnyert pályázó képviselőjével a minisztérium támogatási szerződést köt,

d) a szerződés tartalmazza a támogatás folyósításának, felhasználásának, elszámolásának és egyéb feltételeinek részletes szabályozását,

e) az utalványozást és annak ellenőrzését az FVM Költségvetési és Vagyongazdálkodási Főosztálya végzi,

f) a támogatás teljes összege a tárgyévben keletkezett kiadásokra használható fel,

g) a pályázónak nyújtott támogatás más szervezetnek tovább nem adható.

10. Elszámolás a tárgyévben keletkezett működési költségekről, kiadásokról:

a) a pályázó az elnyert támogatási összegről a felhasználását követően, de legkésőbb a tárgyévet követő év január 15. napjáig, azaz 2007. január 15-ig köteles a beszámolót, és az elszámolást, az FVM Parlamenti és Társadalmi Kapcsolatok Főosztályához megküldeni,

b) az elszámolás szöveges részéből és a mellékletekből egyértelműen ki kell tűnnie annak, hogy a támogatás a pályázatban meghirdetett, és vállalt célokra került felhasználásra,

c) az elszámolásnak célszerűen jogcím szerinti bemutatásban kell tartalmaznia a felhasználásokat (jogcím és a hozzárendelt pénzeszköz),

d) a lehetséges felhasználási jogcímek részben a támogatott feladat tartalmából, részben a számviteli törvényben és a 249/2000. (XII. 30.) Korm. rendeletben rögzített általánosan használatos terminológiák szerint alakíthatók ki,

e) a szerződésben vállalt kötelezettségek teljesítésének, a támogatás rendeltetészerű felhasználásának ellenőrzését, elfogadását az FVM Parlamenti és Társadalmi Kapcsolatok Főosztálya és Költségvetési és Vagyongazdálkodási Főosztálya végzi.

11. A támogatás rendeltetéstől eltérő felhasználásának következményei:

A támogatási szerződésben vállalt kötelezettségek nem teljesítése, a támogatás rendeltetési céltól eltérő felhasználása, a beszámolási és elszámolási kötelezettség nem teljesítése vagy csak részbeni teljesítése esetén, a támogatás teljes, illetve fel nem használt része jogosulatlanul igénybevett támogatásnak minősül. Ebben az esetben a támogatást elnyert pályázó a támogatás teljes, illetve fel nem használt – jegybanki alapkamat kétszeresével növelt – összegét köteles a minisztérium részére visszafizetni.

Kitöltés: írógéppel vagy nyomtatott nagybetűvel
(az árnyékolással jelzett rovatokat a bíráló bizottság tölti ki!)

1. számú melléklet

Sorszám:

Adatlap

a 2006. évi „ágazati szakmai szervezetek és ágazati érdekképviseletek számára” kiírt pályázathoz

Iktatószáma:		
Pályázó neve:		
A szervezet típusa:		
Alapítás éve: Bírósági bejegyzés száma, helye, dátuma:		
A szervezet székhelye, telefonszáma, fax száma:		
A szervezet képviselőjének neve, tisztsége, címe, elérhetősége:		
Kapcsolattartó neve, címe, elérhetősége:		
A szervezet adószáma: Az illetékes adóhatóság címe:		
A szervezet bankszámlaszáma: A számlavezető pénzintézet neve, székhelye:		
A szervezet TB törzsszáma:		
Könyvvizetés módja:		
A szervezet statisztikai számjele:		
Az igényelt támogatás összege (ezer Ft):		
Támogatási igény rövid összefoglalása:		
Támogatás igen:	Támogatás nem:	Támogatás összege:

Foglalja össze röviden (a felhívás 6/b. alpontjai alapján készített rövid összefoglaló):

1. A pályázó tevékenységének általános bemutatása, reprezentativitása:

2. A pályázó költségvetési és vagyoni helyzetének bemutatása:

3. A pályázó előző évi tevékenységének bemutatása és eredményessége:

4. A pályázó 2006. évre tervezett tevékenysége, és az ahhoz kapcsolódó költségvetési terv:

.....
aláírás

§

**A Földművelésügyi és Vidékfejlesztési Minisztérium
pályázati felhívása
igazgatói munkakörök betöltésére**

A Földművelésügyi és Vidékfejlesztési Minisztérium pályázatot hirdet a következő minisztériumi központi fenntartásában működő szakképző iskolák intézményvezetői munkaköreinek betöltésére:

**1. FVM Mezőgazdasági Szakképző Iskola és Kollégium
3250 Pétervására, Keglevich út. 19.**

**2. FVM Középiskola, Mezőgazdasági Szakképző Iskola és Kollégium
5741 Kétegyháza, Gyulai út 6.**

**3. Bartha János Kertészeti Szakképző Iskola
6600 Szentés, Kossuth L. u. 1.**

intézményvezetői munkaköreinek betöltésére.

Az igazgató besorolása és illetménye a közalkalmazottak jogállásáról szóló 1992. évi XXXIII. törvényben (a továbbiakban: Kjt.) és a közoktatási intézményekben történő végrehajtásáról rendelkező 138/1992. (X. 8.) Korm. rendeletben foglaltaknak megfelelően kerül megállapításra. Az igazgatói munkakör a Kjt. 41/A.§ (1)–(2) bekezdése alapján vagyoni nyilatkozat tételre kötelezett.

A vezetői megbízás határozott idejű, öt évre szól, mely a pályázati eljárás sikeres lezárulta után tölthető be.

Az igazgató főbb feladatai:

Az intézmények alapító okiratában meghatározott széles körű, az agrárágazat területét érintő szakmai feladatok végzése, a pedagógiai munka irányítása, amely magában foglalja az agrárágazati, a műszaki, a gazdasági-szolgáltatási képzést, az agrár pedagógiai képzés gyakorlati feladatait, a felnőtt át- és továbbképzést, a termékfeldolgozást, a gazdálkodás (tanüzemek, tanműhelyek üzemeltetése), és a szaktanácsadás feladatait.

A pályázóval szemben támasztott követelmények:

- magyar állampolgárság,
- büntetlen előélet,
- egyetemi szintű tanári végzettség és szakképzettség,
- pedagógus-szakvizsga, vagy azzal egyenértékű képesítés,
- legalább 5 éves, a mezőgazdasági oktatás, a termelés területén eltöltött vezetői tevékenység,
- vezetői alkalmassági vizsgálat (pszichológiai teszt) vállalása,
- pedagógus-munkakörben fennálló alkalmazás, vagy a megbízással egyidejűleg pedagógus-munkakörben történő határozatlan időre való alkalmazás vállalása.

A kinevezésnél előnyben részesül, aki rendelkezik:

- mérnök-tanári végzettséggel,
- agrárágazati nemzetközi oktatás ismeretével,
- a felnőttképzéssel, tanfolyamos oktatással kapcsolatos ismeretekkel,
- a mezőgazdasági termelés, feldolgozás és értékesítés területén hazai és nemzetközi tájékozottsággal,
- a mezőgazdasághoz kapcsolódó egyéb tevékenységgel, szakirodalmi tevékenységgel,
- költségvetési intézmények pénzügyi rendszerében való jártassággal,
- a mezőgazdasági termelés pénzügyi és közgazdasági folyamatainak ismeretével,
- szakmai társadalmi szervezetekben történő tevékenységgel,
- legalább egy világnyelv tárgyalóképes ismeretével,
- tudományos tevékenységgel.

A pályázatnak tartalmaznia kell:

- a részletes életutat bemutató szakmai önéletrajzot, (amely tartalmazza a szakmai munka részletes ismertetését), az addigi munkahelyek, munkakörök feltüntetésével,
- a felsőfokú és egyéb, tanfolyami végzettséget, továbbá az idegennyelv-tudást igazoló okiratok másolatát,
- a megpályázott intézmény vezetésére vonatkozó programot,
- a szakmai helyzetelemzésre épülő fejlesztési elképzeléseket,
- három hónapnál nem régebbi erkölcsi bizonyítványt,
- orvosi igazolást, amellyel a pályázó a vezetői munkakör ellátására alkalmas egészségi állapotát igazolja.

A pályázat benyújtásának határideje az Oktatási Közlönyben való megjelenéstől számított 30 nap.

A határidőre benyújtott pályázatokat a beadási határidőtől számított **60 napon** belül bíráljuk el.

A pályázatokat a Földművelésügyi és Vidékfejlesztési Minisztérium Humánpolitikai Főosztályára (Budapest V., Kosuth L. tér 11. Levélcím: 1860 Bp. Pf.1.) kell benyújtani eredeti példányban. A borítékra kérjük ráírni: „Intézményvezetői pályázat”.

A pályázat elbírálásakor a vezetői alkalmasság megállapítására is sor kerül. A pályázatokat a jogszabályban meghatározott módon kezeljük. A pályázatokat értékelő bírálóbizottság a pályázókat személyesen is meghallgatja. Az értékelésről a pályázók írásban kapnak értesítést.

A pályázattal kapcsolatban felvilágosítást ad:

Molnár Imréné, vezető főtanácsos, FVM Humánpolitikai Főosztály, telefonszám: 301-5921, valamint

Farkas Marianna, főtanácsos, FVM Oktatási és Kutatási Főosztály, telefonszám: 301-4286.

**Az Országos Mezőgazdasági Minősítő Intézet
közleménye**

**növényfajták állami elismeréséről, fajtajelöltek vizsgálatának megszüntetéséről,
új fajtafenntartók bejegyzéséről és állami elismerések meghosszabbításáról, illetve visszavonásáról**

I.

Az Országos Mezőgazdasági Fajtaaminősítő Bizottság Szántóföldi Növények Szekciójának 2005. december 8-i ülése alapján

Az Országos Mezőgazdasági Fajtaaminősítő Bizottság Szántóföldi Növények Szekciójának állásfoglalása alapján az Országos Mezőgazdasági Minősítő Intézet a következő:

- növényfajtákat részesítette állami elismerésben,
- fajtajelöltek vizsgálatát szüntette meg,
- új fajtafenntartókat jegyezte be,
- államilag elismert fajtákat vonta vissza,

1. Állami elismerést kapott fajták

(Vékonyal szedve zárójelben a fajtajelöltek bejelentéskori neve szerepel)

Bejelentő: Research Institute for Cereals and Industrial Crops, Románia

Fajtafenntartó: DE Agrártudományi Centrum Kutatóintézete, Karcag

Képviselő: DE Agrártudományi Centrum Kutatóintézete, Karcag

KG Kunglória (Glória)

Őszi búza

Bejelentő: Gabonatermesztési Kutató Kht., Szeged

Fajtafenntartó: Gabonatermesztési Kutató Kht., Szeged

GK Békés

Őszi búza

Nemesítők:	Purnhauser László	35 %
	Matuz János	20 %
	Kertész Zoltán	10 %
	Csász Lászlóné	10 %
	Mesterházy Ákos	7 %
	Beke Béla	6 %
	Bóna Lajos	6 %
	Cseuz László	6 %

GK Csillag (GK 38/02)

Nemesítők: Matuz János

20 %

Őszi búza

Kertész Zoltánné	15 %
Kertész Zoltán	15 %
Bánhid Judit	10 %
Csősz Lászlóné	5 %
Beke Béla	5 %
Cseuz László	5 %
Mesterházy Ákos	5 %
Ács Péterné	5 %
Falusi János	5 %
Petróczi István	5 %
Papp Mária	5 %

GK Szala (GK Zala)

Nemesítők:

Falusi János	35 %
Matuz János	20 %
Falusi Jánosné	12,5 %
Kertész Zoltán	10 %
Némethné Varga Anna	7,5 %
Takács Mária	7,5 %
Varga Józsefné	7,5 %

Őszi búza**GK Hunyad (GK 27.02)**

Nemesítők:

Cseuz László	25 %
Matuz János	20 %
Kertész Zoltán	15 %
Beke Béla	10 %
Berki László	5 %
Csősz Lászlóné	5 %
Fónad Péter	5 %
Kovács Istvánné	5 %
Papp Mária	5 %
Purnhauser László	5 %

Őszi búza**GK Impala (GK 2001)**

Nemesítők:

Palágyi András	45 %
Benke László	35 %
Végh Ágnes	10 %
Földesi Sándor	10 %

Őszi zab

Bejelentő: Institute of Field and Vegetable Crops, Szerbia
 Fajtafenntartó: Institute of Field and Vegetable Crops, Szerbia
 Képviselő: Agromag Kft., Szeged

Vojvodina (NS 100/01)**Pannónia (NS 205/98)****Őszi búza****Őszi búza**

Bejelentő: Saatzucht LSF Edelfhof, Ausztria
 Fajtafenntartó: Saatzucht LSF Edelfhof Ausztria
 Képviselő: Raiffeisen Agrárház Kft., Székesfehérvár

Eurofit (SE 275/01)**Őszi búza**

Bejelentő: Florimond Desprez, Franciaország
 Fajtafenntartó: Florimond Desprez, Franciaország
 Képviselő: Mitemag Kft., Budapest
Murcie (FDE 94173-503)
Fertila (FD 0353)
Lumina (FD 0354)
Stabila (FD 0431)

Őszi árpa
Cukorrépa
Cukorrépa
Cukorrépa

Bejelentő: Dr. Kruppa József, Kisvárdai
 Fajtafenntartó: Dr. Kruppa József, Kisvárdai
Ryefood

Őszi rozs

Nemesítők:	Kruppa József	60 %
	Hoffmann Borbála	30 %
	Szűcs László	5 %
	Gazsi Istvánné	5 %

Bejelentő: Dr. Kruppa József, Kisvárdai
 Fajtafenntartó: Dr. Kruppa József, Kisvárdai
Hungaro (Hunbread 2)

Tritikálé

Bejelentő: Nordsaat Saatzucht, Németország
 Fajtafenntartó: Nordsaat Saatzucht, Németország
 Képviselő: Saaten Union Hungary Kft., Dombóvár
Perfekt (Nord 372)

Tritikálé

Bejelentő: Monsanto SAS, Franciaország
 Fajtafenntartó: Monsanto SAS, Franciaország
 Képviselő: Monsanto Kft., Budapest
Catalina (MLCH 107)
Catalpa (MLCH 122)
Exagone (CWH 052)

Őszi káposztarepce
Őszi káposztarepce
Őszi káposztarepce

Bejelentő: KWS Saat AG, Németország
 Fajtafenntartó: KWS Saat AG, Németország
 Képviselő: KWS RAGT Hybrid Kft., Győr
Rodeo (1085-1A)

Őszi káposztarepce

Bejelentő: Saatzucht Donau GmbH, Ausztria
 Fajtafenntartó: Saatzucht Donau GmbH, Ausztria
 Képviselő: Saatzbau Linz Hungaria Kft., Sopron
Henry (RAW 1001-146)

Őszi káposztarepce

Bejelentő: Danisco Seed, Dánia
 Fajtafenntartó: Danisco Seed, Dánia
 Képviselő: Saatzbau Linz Hungaria Kft., Sopron
Talisman (DS 29344)

Őszi káposztarepce

Bejelentő: RAPS GBR., Saatzucht Lundsgaard, Németország
 Fajtafenntartó: RAPS GBR., Saatzucht Lundsgaard, Németország
 Képviselő: Saaten Union Hungary Kft., Dombóvár
Atoll (RG 23/14)
Merano (RG 203/04)

Őszi káposztarepce
Őszi káposztarepce

Bejelentő: Euralis Semences, Franciaország
 Fajtafenntartó: Euralis Semences, Franciaország
ES Betty (EGC-254)

Őszi káposztarepce

Bejelentő: SELGEN a.s., Jankovcova 18., 17037 PRAHA 7. Cseh Köztársaság
 Fajtafenntartó: SELGEN a.s., Jankovcova 18., 17037 PRAHA 7. Cseh Köztársaság
 Képviselő: Bólyi Mezőgazdasági Termelő és Kereskedelmi Rt., Bóly
Bokros (SG-L-2115)

Szárzaborsó

Bejelentő: Debreceni Egyetem ATC Kutató Intézete, Karcag
 Fajtafenntartó: Debreceni Egyetem ATC Kutató Intézete, Karcag
Ali Baba (KPB-104)

Nemesítők:	Fazekas Miklós	40 %
	Chrappán György	40 %
	Adorján Róza	20 %

Pannon bükköny

Bejelentő: Gyógynövény Kutató Intézet Rt., Budakalász
 Fajtafenntartó: Gyógynövény Kutató Intézet Rt., Budakalász
Afimo (BK-8)

Nemesítők:	Szatmáry Miklós	40 %
	Matiz Julianna	40 %
	Nyiredy Szabolcs	20 %

Mák

Bejelentő: CPS 2001. Bt., Budapest 60 %
 Herbanova Bt., Budapest 40 %
 Fajtafenntartó: Herbanova Bt., Budapest
Medea

Nemesítők:	Bernáth Jenő	50 %
	Zámboriné dr. Németh Éva	50 %

Mák

Bejelentő: Herbanova Bt., Budapest
 Fajtafenntartó: Herbanova Bt., Budapest
Minoán

Nemesítők:	Bernáth Jenő	50 %
	Zámboriné dr. Németh Éva	50 %

Mák

Bejelentő: Lajtamag Mg-i Termelő Szolgáltató és Kereskedelmi Kft., Mosonmagyaróvár
 Központi Élelmiszeripari Kutató Intézet, Budapest
 Fajtafenntartó: Lajtamag Mg-i Termelő Szolgáltató és Kereskedelmi Kft., Mosonmagyaróvár
Marci (LM-1)

Nemesítők:	Seiwerth Gábor	50 %
	Kajdi Ferenc	50 %

Mustár

Bejelentő: SES EUROPE N.V./S.A., Belgium
 Fajtafenntartó: SESVANDERHAVE N.V./S.A., Tienen, Belgium
 Képviselő: SESVANDERHAVE Hungary Növénynevelő Kft., Sopronhorpács

Camel (S 2371) **Cukorrépa**
Cucoredes (S 2372) **Cukorrépa**
Wapiti (S 2471) **Cukorrépa**
Baracouda (S 2472) **Cukorrépa**

Bejelentő: VanderHave Sugar Beet Seeds B.V., Hollandia
 Fajtafenntartó: SESVANDERHAVE N.V./S.A., Tienen, Belgium
 Képviselő: SESVANDERHAVE Hungary Növénynevelő Kft., Sopronhorpács

Continental (H 46626) **Cukorrépa**
Original (H 46771) **Cukorrépa**

Bejelentő: KWS SAAT AG., Németország
 Fajtafenntartó: KWS SAAT AG., Németország
 Képviselő: Betamag Kft., Nagycenk

Amadea (3K11) **Cukorrépa**
Goya (3R56) **Cukorrépa**
Cesira (4K21) **Cukorrépa**
Begonia (4K25) **Cukorrépa**

Bejelentő: Syngenta Seeds AB., Svédország
 Fajtafenntartó: Syngenta Seeds AB., Svédország
 Képviselő: Syngenta Seeds Kft., Budapest

Huberta (HI 0338) **Cukorrépa**
Pusztá (HI 0359) **Cukorrépa**
Silenta (HI 0339) **Cukorrépa**
Kriszta (HI 0401) **Cukorrépa**
Protekta (HI 0407) **Cukorrépa**

Bejelentő: Danisco Seed A/S, Dánia
 Fajtafenntartó: Danisco Seed A/S, Dánia
 Képviselő: Danisco Seed A/S Dánia Magyarországi Képviselete, Bábolna

Pingus (DS 4064) **Cukorrépa**
Kincsem (DS 4083) **Cukorrépa**
Nancy (DS 4084) **Cukorrépa**
Mandarin (DS 4057) **Cukorrépa**
Domicil (DS 4070) **Cukorrépa**
Flamingo (DS 8031) **Cukorrépa**

Bejelentő: FR.STRUBE Saatzucht KG Söllingen, Németország
 Fajtafenntartó: Johannes Dieckmann, Németország
 Képviselő: Saatzuchtwirtschaft Strube GmbH & Co.GK. Magyarországi Közvetlen Kereskedelmi Képviselet, Debrecen

Victor (DIECK 0204) **Cukorrépa**
Prestige (DIECK 0211) **Cukorrépa**
Alois (DIECK 0304) **Cukorrépa**

Bejelentő: FR.STRUBE Saatzucht KG Söllingen, Németország
 Fajtafenntartó: Dr. Hermann Strube, Németország
 Képviselő: Saatzuchtwirtschaft Strube GmbH & Co.GK. Magyarországi Közvetlen
 Kereskedelmi Képviselő, Debrecen

Elvis (STRU 2305)
Markus (STRU 2306)
Esteban (STRU 2402)
Sándor (STRU 2412)

Cukorrépa
Cukorrépa
Cukorrépa
Cukorrépa

2. Fajtajelöltek vizsgálatának megszüntetése

Bejelentő: Research Institute for Cereals and Industrial Crops, Románia
 Fajtafenntartó: DE Agrártudományi Centrum Kutatóintézete, Karcag
 Képviselő: DE Agrártudományi Centrum Kutatóintézete, Karcag

KG Bendegúz (FK 92979)

Őszi búza

Nemesítők:	Fazekas Miklós	52 %
	Kovács Erzsébet	30 %
	Bosnyák Imre	6 %
	Chrappán György	6 %
	Czibalmas Ágnes	6 %

Bejelentő: Gabonatermesztési Kutató Kht., Szeged
 Fajtafenntartó: Gabonatermesztési Kutató Kht., Szeged

GK Bibic

Őszi búza

Nemesítők:	Kertész Zoltánné	20 %
	Matuz János	20 %
	Kertész Zoltán	15 %
	Bánhid Judit	5 %
	Pauk János	5 %
	Cseuz László	5 %
	Beke Béla	5 %
	Csősz Lászlóné	5 %
	Papp Mária	5 %
	Purnhauser László	5 %
	Mesterházy Ákos	5 %
	Fónad Péter	5 %

GK Jupiter

Őszi búza

Nemesítők:	Papp Mária	30 %
	Matuz János	20 %
	Kertész Zoltán	12 %
	Beke Béla	5 %
	Mesterházy Ákos	5 %
	Kertész Zoltánné	5 %
	Cseuz László	5 %
	Szabó Csilla	5 %
	Csősz Lászlóné	4 %
	Ács Péterné	3 %
	Kovács Zsuzsanna	3 %
	Fónad Péter	3 %

GK Neptunusz

Nemesítők:	Papp Mária	30 %
	Matuz János	20 %
	Kertész Zoltán	12 %
	Beke Béla	5 %
	Mesterházy Ákos	5 %
	Kertész Zoltánné	5 %
	Cseuz László	5 %
	Szabó Csilla	5 %
	Csösz Lászlóné	4 %
	Ács Péterné	3 %
	Kovács Zsuzsanna	3 %
	Fónad Péter	3 %

Őszi búza

Bejelentő: Károly Róbert Főiskola "Fleischmann Rudolf" Kutatóintézete, Kompolt
 Fajtafenntartó: Károly Róbert Főiskola "Fleischmann Rudolf" Kutatóintézete, Kompolt

KT Hasáb (KT-1-02)

Nemesítők:	Geczki István	70 %
	Murányi István	30 %

Őszi búza

Bejelentő: RAGT Czech s.r.o., Cseh Köztársaság
 Fajtafenntartó: RAGT Czech s.r.o., Cseh Köztársaság
 Képviselő: KWS RAGT Hybrid Kft., Győr

Birra (BR 142)**Őszi búza**

Bejelentő: Florimond Desprez, Franciaország
 Fajtafenntartó: Florimond Desprez, Franciaország
 Képviselő: Mitemag Kft., Budapest

MF Kéve (FD 99147-6)**FD 0430****Őszi búza
Cukorrépa**

Bejelentő: ISTROPOL, Szlovákia
 Fajtafenntartó: ISTROPOL, Szlovákia
 Képviselő: Fekete és Fia Kft., Székesfehérvár

Arida**Őszi búza**

Bejelentő: Saatzucht Donau GmbH., Ausztria
 Fajtafenntartó: Saatzucht Donau GmbH., Ausztria
 Képviselő: Saaten Union Hungary Kft., Dombóvár

Adomir (SzD 2319)**Őszi búza**

Bejelentő: Saatzucht Donau GmbH., Ausztria
 Fajtafenntartó: Saatzucht Donau GmbH., Ausztria
 Képviselő: Saatzucht Linz Hungaria Kft., Sopron

Nicoletta (SZD 53/93-12)**RAW 1001-046****Őszi árpa
Őszi káposztarepce**

Bejelentő: Saatzucht Donau GmbH., Ausztria
 Fajtafenntartó: Saatzucht Donau GmbH., Ausztria
 Képviselő: Karintia Kft., Vasvár
Amorosa (SZD 7215) **Őszi árpa**

Bejelentő: Dr. Kajdi Ferenc, Mosonmagyaróvár
 Fajtafenntartó: Dr. Kajdi Ferenc, Mosonmagyaróvár
SZT-1 **Tönkölybúza**

Bejelentő: Monsanto Technology, US
 Fajtafenntartó: Monsanto Technology, US
 Képviselő: Monsanto Kft., Budapest
MLCH 118 **Őszi káposztarepce**

Bejelentő: SES EUROPE N.V./S.A., Belgium
 Fajtafenntartó: SESVANDERHAVE N.V./S.A., Tienen, Belgium
 Képviselő: SESVANDERHAVE Hungary Kft., Sopronhorpács
S 2485 **Cukorrépa**

Bejelentő: KWS SAAT AG., Németország
 Fajtafenntartó: KWS SAAT AG., Németország
 Képviselő: Betamag Kft., Nagycenk
4K19 **Cukorrépa**

3. Új fajtafenntartó bejegyzése

Bejelentő: Haltenyésztési és Öntözési Kutatóintézet, Szarvas
 Első fajtafenntartó: Mezőgazdasági Kutató-Fejlesztő Kht., Szarvas
 Új fajtafenntartó: Szarvasi Medicago Kft., Szarvas
Lilly **Lucerna**
Anna **Lucerna**
Viktória **Lucerna**

4. Államilag elismert fajták visszavonása

Bejelentő: MTA Mezőgazdasági Kutató Intézete, Martonvásár
 Fajtafenntartó: Prebázis Kft., Martonvásár
Mv Tamara **Őszi búza**
Mv Martina **Őszi búza**
Mv Kucsma **Őszi búza**
Mv Mariska **Őszi búza**
Mv Dalma **Őszi búza**
Mv Prizma **Őszi búza**
Mv Matild **Őszi búza**
Mv Panna **Őszi búza**
Mv Amanda **Őszi búza**
Mv Piroska **Őszi búza**
Mv Emma **Őszi búza**

Mv Vilma
Mv Mezőföld
Mv Szigma
Fatima 2
Mv Maxidur
Martondur 3

Őszi búza
Őszi búza
Őszi búza
Őszi búza
Durumbúza
Durumbúza

Bejelentő: Ackermann Co.Saatzucht, Németország
 Fajtafenntartó: Ackermann Co.Saatzucht, Németország
 Képviselő: Mezőmag Vetőmagtermeltető és Értékesítő Kft., Lepsény
Thuringia

Tavaszi árpa

Bejelentő: Gabonatermesztési Kutató Kht., Szeged
 Fajtafenntartó: Gabonatermesztési Kutató Kht., Szeged
Eszter
GK Ivo
GK Isis

Őszi árpa
Tavaszi árpa
Tavaszi árpa

Bejelentő: Advanta Seeds BV., Hollandia
 Fajtafenntartó: Advanta Seeds BV., Hollandia
 Képviselő: Gabonatermesztési Kutató Kht., Szeged
Triangel

Tavaszi árpa

Bejelentő: IG Saatzucht - Biendorf GmbH., Németország
 Fajtafenntartó: IG Saatzucht - Biendorf GmbH., Németország
 Képviselő: Gabonatermesztési Kutató Kht., Szeged
Bitrana

Tavaszi árpa

Bejelentő: Danisco Seed GmbH., Ausztria
 Fajtafenntartó: Danisco Seed GmbH., Dánia
 Képviselő: Danisco Seed Ausztria Magyarországi Közvetlen Ker.Képv., Bábolna

Antilla
Bounty
Canasta
Casino
Corsica
Mondial
Toscana

Cukorrépa
Cukorrépa
Cukorrépa
Cukorrépa
Cukorrépa
Cukorrépa
Cukorrépa

Bejelentő: KWS Saat AG., Németország
 Fajtafenntartó: KWS Saat AG., Németország
 Képviselő: Bétamag Vetőmag Kft., Nagycenk

Oregon
Georgina
Rektor
Sina

Cukorrépa
Cukorrépa
Olajretek
Fehér mustár

Bejelentő: Fr.Strube Saatucht, Németország
 Fajtafenntartó: Fr.Strube Saatucht, Németország
 Képviselő: Schreibers Saatucht GmbH Magyarországi Információs és Szervíz Iroda, Debrecen
Flair
Rhist **Cukorrépa**
Cukorrépa

Bejelentő: Feldsaaten Freudenberger GmbH., Németország
 Fajtafenntartó: Feldsaaten Freudenberger GmbH., Németország
 Képviselő: Rit-Sat Kft., Budaörs
Balo **Mézontófü**

Bejelentő: Károly Róbert Főiskola "Fleischmann Rudolf" Kut.Int., Kompolt
 Fajtafenntartó: Károly Róbert Főiskola "Fleischmann Rudolf" Kut.Int., Kompolt
Kompolti M
Kompolti sárgaszárú **Mák**
Kender

II.

**Az Országos Mezőgazdasági Fajtaaminósító Bizottság Zöldség Növények Szekciójának írásbeli javaslata alapján
 2005. december 20.**

Az Országos Mezőgazdasági Fajtaaminósító Bizottság Zöldség Növények Szekciójának állásfoglalása alapján az Országos Mezőgazdasági Minősítő Intézet a következő:

- növényfajtákat részesítette állami elismerésben,
- államilag elismert fajtákat hosszabbította meg
- új fajtafenntartót jegyezte be

1. ÁLLAMILAG ELISMERT fajta

(Vékonyal szedve zárójelben a fajták bejelentéskori neve szerepel)
 (Vastaggal szedett a fajtanév, illetve szinonim név)

Bejelentő: Zöldségtermesztési Kutatóintézet RT., 6000 Kecskemét, Mészöly Gy. u.6.
 Fajtafenntartó: Zöldségtermesztési Kutatóintézet RT., 6000 Kecskemét, Mészöly Gy. u.6.
Korvin (UM 1176) **Zöldborsó**

Bejelentő: Western Seed, Naaldwijk, Hollandia
 Fajtafenntartó: Western Seed, Naaldwijk, Hollandia
 Képviselő: Alfa Lucullus Kft., 6000 Kecskemét, Erdei Feren tér 2.
Floriade **Uborka**

Bejelentő: Clause Teziér S.A., 91221 Bretigny-Sur-Orge Cedex, Franciaország
 Fajtafenntartó: Clause Teziér S.A., 91221 Bretigny-Sur-Orge Cedex, Franciaország
 Képviselő: Veritas-Agro Kft., 6635 Szegvár, VI. Külterület 53.
Madonna **Paprika**

Bejelentő: Fűszerpaprika Kutató-Fejlesztő Kht., 6300 Kalocsa, Obermayer tér 9.
 Fajtafenntartó: Fűszerpaprika Kutató-Fejlesztő Kht., 6300 Kalocsa, Obermayer tér 9.
Globál (Glóbusz (Cs.20478)) **Paprika**
Kalmár **Paprika**

Bejelentő: Duna-R Kft., 1224 Budapest, IX. u. 17.
 Fajtafenntartó: Ruskó Józsefné 1224 Budapest, IX. u. 17.
Boldogi **Paprika**
Promontor **Paprika**
Berényi **Paprika**
Garam **Paprika**
Balassa **Paprika**
Nógrád **Paprika**
Teleki **Paprika**
Latorca (Orava) **Paprika**
Kolumbusz **Uborka**
Alvarez **Uborka**
Megyer **Uborka**

ÚJ FAJTAFENNTARTÓ BEJEGYZÉSE

Bejelentő: DE Agrártudományi Centrum, Kutató Központ, 4400 Nyíregyháza, Westsik V. u. 4-6.
 Fajtafenntartó: DE Agrártudományi Centrum, Kutató Központ, 4400 Nyíregyháza
Durango **Zöldborsó**
Hailey **Zöldborsó**
Resal **Zöldborsó**
Twin **Zöldborsó**
Cabree **Zöldborsó**

Bejelentő: Szortovi Szemena RT., Bulgária
 Képviselő: Dafina BT., 1104 Budapest, Szentimrey u. 21.
 Fajtafenntartó: Szortovi Szemena RT., Bulgária
Kurtovszka kapia **Paprika**

ÁLLAMI ELISMERÉS MEGHOSSZABBÍTÁSA

Bejelentő: DE Agrártudományi Centrum, Kutató Központ, 4400 Nyíregyháza, Westsik V. u. 4-6.
 Fajtafenntartó: DE Agrártudományi Centrum, Kutató Központ, 4400 Nyíregyháza
Léda **Zöldborsó**
Zeusz **Zöldborsó**
Zsuzsi **Zöldborsó**
Buvet **Zöldbab**
Hungold **Zöldbab**
Lada **Zöldbab**
Janka **Zöldbab**
Start **Szárazbab**
Diana **Szárazbab**
Hópehely **Szárazbab**

Bejelentő:	Civis Seed Kft., Debrecen, Déli sor 9.	
Fajtafenntartó:	Agrona BT., 4002 Debrecen, Domokos M. kert 72/B	
Debreceni korai velő		Zöldborsó
Debreceni sötétzöld		Zöldborsó
Bejelentő:	Clause Teziér S.A., 91221 Bretigny-Sur-Orge Cedex, Franciaország	
Fajtafenntartó:	Clause Teziér S.A., 91221 Bretigny-Sur-Orge Cedex, Franciaország	
Képviselő:	Veritas-Agro Kft., 6635 Szegvár, VI. Külterület 53.	
Bravo		Fejes káposzta
Bejelentő:	Szentesi-Mag Kft., 6600 Szentes, Alsórét 154.	
Fajtafenntartó:	Szentesi-Mag Kft., 6600 Szentes, Alsórét 154.	
Szentesi korai		Fejes káposzta
Bejelentő:	Zöldségtermesztési Kutatóintézet RT., 6000 Kecskemét, Mészöly Gy. u.6.	
Fajtafenntartó:	Zöldségtermesztési Kutatóintézet RT., 6000 Kecskemét, Mészöly Gy. u.6.	
Nova		Zeller
Hegykői		Zeller
Javított Bogyiszlói		Paprika
Sobor		Paprika
Szin. Cecei		Paprika
Táltos		Paprika
Édesalma		Paprika
Albaregia		Paprika
Hosszú Táltos		Paprika
Tizenegyes		Paprika
Fehérözön		Paprika
Boni		Paprika
Brill		Paprika
Ciklon		Paprika
Sugar Baby		Görögdinnye
Kecskeméti 262		Paradicsom
Rézi		Zöldbab
Gloria di Quimper		Zöldborsó
Kelvedon csodája		Zöldborsó
Omega		Zöldborsó
Flamingo		Retek
Korai legjobb		Retek
Róza		Retek
Bejelentő:	Kaposvári Egyetem Takarmánytermesztési Kutatóintézete, Iregszemcse	
Fajtafenntartó:	KE Takarmánytermesztési Kutatóintézete, 7095 Iregszemcse, Napraforgó u. 1.	
Juliska		Szárazbab
Iregi fehér fűrtös		Szárazbab
Iregi fehér salátabab		Szárazbab
Bejelentő:	Erős József, 6060 Tiszakécske, Kerekdomb 110.	
Fajtafenntartó:	Id. Erős István, Tiszakécske	
Tiszabögi korai		Zöldbab

Bejelentő: Dobrovitz József 2220 Vecsés, Jókay u. 26.
 Fajtafenntartó: Dobrovitz József 2220 Vecsés, Jókay u. 26.
Vecsési gömbölyű **Fejes káposzta**

Bejelentő: Dr. Posgay Elemér, 5540 Szarvas, Arborétum u. 5.
 Fajtafenntartó: Dr. Posgay Elemér, Szarvas
Karmen **Paprika**
Piroska **Paprika**

Bejelentő: Nagy István, 5745 Dombiratos, Dózsa György u. 63.
 Fajtafenntartó: Nagy István, Dombiratos
Viharsarok **Paprika**

Bejelentő: Alfaseed BT. Budapest, 5300 Karcag, Kisfaludy u. 1/A.
 Fajtafenntartó: Alfaseed BT. Budapest,
Olinka **Tök**

Bejelentő: Bossorghum Kft., 2040 Budaörs, Zombori u. 60.
 Fajtafenntartó: Saatzucht Gleisdorf GmbH., AT
Gleisdorfi **Tök**

Bejelentő: Agroselect Kft., Szarvas
 Fajtafenntartó: Agroselect Kft., 5541 Szarvas, Szentesi út 101.
Szentesi futó **Tök**

Bejelentő: Nyugat Magyarországi-Egyetem, Mosonmagyaróvár
 Fajtafenntartó: Nyugat Magyarországi-Egyetem, 9200 Mosonmagyaróvár, Vár u. 2.
Óvári fehér **Patisszon**

III.

Az Országos Mezőgazdasági Fajtaminősítő Bizottság Szőlő-Gyümölcs Szekciójának 2005. december 15-i ülése alapján

Az Országos Mezőgazdasági Fajtaminősítő Bizottság Szőlő-Gyümölcs Szekciójának javaslata alapján az Országos Mezőgazdasági Minősítő Intézet a következő növényfajtákat részesítette állami elismerésben, a következő fajtajelölt vizsgálatát szüntette meg.

1. Államilag elismert fajták

(Vékonyal szedve zárójelben a fajták bejelentéskori neve szerepel)
 (Vastaggal szedett a fajtanév, illetve szinonim név)

Göcseji zamatos **Szőlő**

Bejelentő: FVM Szőlészeti- és Borászati Kutató Intézet, Eger
Fajtafenntartó: FVM Szőlészeti- és Borászati Kutató Intézet, Eger

Refrén (RF.16)

Nemesítők:	Dr. Fűri József	40%
	Visontai Erzsébet	35%
	Dr. Hajdu Edit	15%
	Ésik Andrásné	10%

Szőlő**Szirén (K.30)**

Nemesítők:	Kurucz András	10%
	Dr. Hajdu Edit	50%
	Mészáros Istvánné	20%
	Visontai Erzsébet	10%
	Tálas Katalin	10%

Szőlő**Trilla (K.37)**

Nemesítők:	Kwaysser István	10%
	Dr. Hajdu Edit	35%
	Mészáros Istvánné	20%
	Kovács Zoltánné	15%
	Visontai Erzsébet	10%
	Tálas Katalin	10%

Szőlő**Bejelentő:** FVM Szőlészeti és Borászati Kutatóintézete, 6000 Kecskemét Úrihegy 5/A**Fajtafenntartó:** FVM Szőlészeti és Borászati Kutatóintézete, 6000 Kecskemét Úrihegy 5/A**Kabar (Tarcál 10)**

Nemesítők:	Brezovcsik László	30%
	Szakolczay Gáborné	25%
	Marcinkó Ferenc	15%
	Baracska László	15%
	Éles Sándorné	15%

Szőlő**Bejelentő:** FVM Szőlészeti- és Borászati Kutató Intézet, Kecskemét, Tarcali Állomása**Fajtafenntartó:** FVM Szőlészeti- és Borászati Kutató Intézet, Kecskemét, Tarcali Állomása**Pelso (9/23)**

Nemesítők:	Dr. Bakonyi Károly	40%
	Dr. Bakonyi László	35%
	Dr. Kocsis László	25%

Szőlő**Georgikon 28 (AK-28)**

Nemesítők:	Dr. Bakonyi Károly	25%
	Dr. Bakonyi László	20%
	Dr. Kocsis László	20%
	Körmendi Alajosné dr.	15%
	Dr. Kozma Pál	20%

Szőlő alany**Bejelentő:** VE Georgikon Mezőgazdaságtudományi Kar, Kertészeti Tanszék, Keszthely**Fajtafenntartó:** VE Georgikon Mezőgazdaságtudományi Kar, Kertészeti Tanszék, Keszthely**Golden Delicious Reinders****Regal Prince****B. 9****B. 118****B. 491****Jork 9****M. 9 Burgmer 751****Alma****Alma****Alma alany****Alma alany****Alma alany****Alma alany****Alma alany**

M. 9 Burgmer 984**M. 9 T 337****MM. 111****Venus****Alma alany****Alma alany****Alma alany****Őszibarack**

Bejelentő: Budapesti Corvinus Egyetem, Kertészettudományi Kar, Gyümölcsstermő Növények Tanszéke, 1118 Budapest, Villányi út 35-43.

Fajtafenntartó: Budapesti Corvinus Egyetem, Kertészettudományi Kar, Gyümölcsstermő Növények Tanszéke, 1118 Budapest, Villányi u. 35-43

Szamarkandszkij rannij**Kajsziparack**

Bejelentő: Budapesti Corvinus Egyetem, Kertészettudományi Kar, Genetikai Tanszék, 1118 Budapest, Villányi út 35-43.

Fajtafenntartó: Budapesti Corvinus Egyetem, Kertészettudományi Kar, Genetikai Tanszék, 1118 Budapest, Villányi út 35-43.

PeDav (VII-32/2)**Csonthéjas hibrid klónalany**

Nemesítő:	Dr. Nagy Pál	50%
	Dr. Mezei Géza	30%
	Lantos András	10%
	Csík Pálné	10%

PeMa (41-4-11)**Csonthéjas hibrid klónalany**

Nemesítő:	Dr. Nagy Pál	50%
	Dr. Mezei Géza	30%
	Lantos András	10%
	Csík Pálné	10%

Bonifác (A.117-15)**Dió**

Nemesítő:	Dr. Szentiványi Péter	100%
-----------	-----------------------	------

Milotai intenzív (M. 10-37)**Dió**

Nemesítő:	Dr. Szentiványi Péter	100%
-----------	-----------------------	------

Bőtermő nagy**Mogyoró**

Nemesítő:	Dr. Szentiványi Péter	100%
-----------	-----------------------	------

Bejelentő: Érdi GyDKF Kht., 1223 Budapest, Park u. 2.

Fajtafenntartó: Érdi GyDKF Kht., 1223 Budapest, Park u. 2.

Egervár I.**Körte alany**

Nemesítő:	Nyujtó Ferenc	100%
-----------	---------------	------

Egervár II.**Körte alany**

Nemesítő:	Nyujtó Ferenc	100%
-----------	---------------	------

Bejelentő: Ceglédi GyKF Kht 2700 Cegléd, Szolnoki u. 52.

Fajtafenntartó: Ceglédi GyKF Kht 2700 Cegléd, Szolnoki u. 52.

Otelo**Fekete ribiszke**

Bejelentő: Fertődi GyKF Kht., 9135 Sarród, Kossuth Lajos u. 57.

Fajtafenntartó: Fertődi GyKF Kht., 9135 Sarród, Kossuth Lajos u. 57.

Florika	Szamóca
Hobdoel	Szamóca
Hobottrece	Szamóca
Majoral	Szamóca
Maraline	Szamóca
Seascape	Szamóca
Spadeka	Szamóca
Symphony	Szamóca
Thulana	Szamóca
Wädenswil 6	Szamóca

Bejelentő: Häberli Gyümölcs–Csemete Centrum Kft., 2735 Dánszentmiklós, Rákóczi út. 37.

Fajtafenntartó: Häberli Gyümölcs–Csemete Centrum Kft., 2735 Dánszentmiklós, Rákóczi út. 37.

Tayberry	Málnaszeder
Zaidalub	Őszibarack
Roter Kaiser	Őszibarack
Stella	Cseresznye

Bejelentő : STARKL-Kert Kft., 9700 Szombathely, Csók István u. 9.

Fajtafenntartó: STARKL-Kert Kft., 9700 Szombathely, Csók István u. 9.

Delcorf	Alma
Golden Delicious Li 85-50	Alma
Newaphough	Alma
Snygold	Alma
Mark	Alma alany

Bejelentő: Újfehértói GyKSz Kht, Újfehértó

Fajtafenntartó: Újfehértói GyKSz Kht, Újfehértó

K. 9	Alma alany
K. 56	Alma alany

Bejelentő: Dr. Sipos Lajos, Budapest

Fajtafenntartó: Dr. Sipos Lajos, Budapest

Bromba Delikado	Szeder
------------------------	---------------

Bejelentő: Sieberz Kft., Gödöllő

Fajtafenntartó: Sieberz Kft., Gödöllő

2. Fajtajelölt vizsgálatának megszüntetése

K.35	Szőlő
-------------	--------------

Bejelentő: FVM Szőlészeti és Borászati Kutatóintézete, 6000 Kecskemét Úrihegy 5/A

Fajtafenntartó: FVM Szőlészeti és Borászati Kutatóintézete, 6000 Kecskemét Úrihegy 5/A

Felhívás
szőlész-borász szakmérnöki képzésre

A Budapesti Corvinus Egyetem Élelmiszer-tudományi Karán akkreditált felsőfokú szakirányú továbbképzés (szakmérnöki képzés) indul.

Jelentkezhetnek: agrárgazdasági, műszaki, közgazdasági diplomával rendelkező szakemberek, akik a szőlőtermesztés és borászat területén kívánják továbbképezni magukat. A nem agrár diplomával rendelkezőknek a képzés első évében meghatározott kiegészítő tanulmányokat kell folytatniuk.

A képzés célja: a hallgatók megismerik a szőlőtermesztés és borászat korszerű technológiáit és elsajátítják a termékpiacán működő vállalkozások sikeres gazdálkodásához nélkülözhetetlen marketing és menedzsment ismereteket.

A tanulmányi idő: 4 félév, félévenként 2, illetve 3 hetes oktatási idővel. A képzés záróvizsgával és diplomavédéssel zárul.

A képzés kezdete: 2006. szeptember 1.

Bővebb felvilágosítás kapható:
Budapesti Corvinus Egyetem
Élelmiszertudományi Kar
Élelmiszeripari Gazdaságtan Tanszék
Dr. Hajdú Istvánné tanszékvezető egyetemi tanár
1118 Budapest, Villányi út 31. G épület 111. szoba
Telefon/fax: 209-0961

Jelentkezési határidő: 2006. május 15.

A Budapesti Corvinus Egyetem Közigazgatástudományi Kar
felhívása
szakirányú továbbképzésben való részvételre
(Jelentkezés március 31-ig)

Az Államigazgatási Továbbképző Intézet – egyetemi, illetve főiskolai végzettséggel rendelkező diplomások részére – felvételt hirdet a 2006/2007. tanévre újabb oklevelet nyújtó szakirányú továbbképzésre, az alábbi szakirányokon:

- *Igazgatási rendszerszervező,*
- *Költségvetési ellenőrzés,*
- *Környezetvédelmi igazgatás*
- *Önkormányzati gazdálkodás*
- *Személyügyi igazgatás*
- *Szociális igazgatás*

Az egyes szakok tematikus tartalma a <http://www.uni-corvinus.hu> webcímen tekinthető meg. A képzés minden szakon Budapesten történik, időtartama 2 év. A hallgatók körülbelül 240 órában, összesen tíz háromnapos konzultáción vesznek részt, és félévenként vizsgáznak. A második évben szakdolgozatot készítenek, melyet a tanulmányaikat lezáró záróvizsgán védenek meg. A sikeres záróvizsga eredményeként – a választott szaknak megfelelő – „...szakigazgatás-szervező” oklevelet kapnak. Felvételi vizsga nincs, túljelentkezés esetén felvételi beszélgetés lehetséges. Az igazgatás-szervező oklevéllel rendelkezők előnyt élveznek.

A képzés önköltséges, a képzés összege az első félévre az összes szakon egységesen: 115 000 Ft, melynek befizetési határideje: augusztus 15.

A tandíj – a záróvizsgadíj kivételével – a vizsgadíjakat is magában foglalja. A hallgatókat terhelik az utazási és szállásköltségek, valamint a jegyzetek, stb. költségei. (A képzés terheit a munkáltatók átvállalhatják!) *Tandíjat nem térítünk vissza!* A tandíj összege a képzés ideje alatt változhat (az infláció mértékétől függően).

A jelentkezés módja: a továbbképzésre a felvételt az Intézet által rendszeresített „Jelentkezési lap” nyomtatványon lehet kérni, melyhez csatolni kell az egyetemi vagy főiskolai végzettséget igazoló oklevél – közjegyző által hitelesített – másolatát, rövid életrajzot és a jelentkezési díj befizetését igazoló *eredeti* feladóvevényt. (A jelentkezési lapot és csekket az Államigazgatási Továbbképző Intézetben lehet kérni, vidékieknek felbélyegzett válaszboríték ellenében küldünk!)

A jelentkezési díj: 6700 Ft.

A fentiek alapján összeállított jelentkezési anyagot 2006. március 31-ig kell az *Államigazgatási Továbbképző Intézet* címére: 1519 Budapest, Pf.: 275. beküldeni.

A jelentkezés eredményéről a pályázók 2006. augusztus elejéig kapnak értesítést. Az érdeklődők a 482-7158 és a 482-7175 telefonszámon kaphatnak bővebb felvilágosítást.

Budapest 2006. február 1.

Internet: <http://www.uni-corvinus.hu>

**A Földművelésügyi és Vidékfejlesztési Minisztérium
közleménye
a 2006. január 9-én és 15-én hatályba lépett AVOP pályázati felhívásokhoz**

Az FVM és az MVH honlapján közzétett, 2006. január 9-én hatályba lépett AVOP pályázati felhívások az alábbiak szerint módosultak:

1. A „Vidéki jövedelemszerzési lehetőségek bővítése” (Kódszám: 3.1) című intézkedés V. fejezetének 14. pontjában „A támogatható települések körébe tartozó városok esetén csak azok külterületén megvalósuló fejlesztések támogathatók.” mondat törlésre került.

2. „A mezőgazdasághoz kötődő infrastruktúra fejlesztése” (Kódszám: 3.2) című intézkedés II. fejezetének 1.2 pontja a következőképpen került módosításra: „Vízkárelhárítás önkormányzati és/vagy magántulajdonban, továbbá állami tulajdonban és vízi társulat üzemeltetésében és kezelésében lévő létesítményeinek kollektív beruházásai (Kódszám: 3.2.12)”.

3. A 2006. január 9-én és 15-én hatályba lépett valamennyi AVOP pályázati felhívás Jogorvoslat című fejezetének 2. pontja a következők szerint módosul:

„2. Az Irányító Hatóság vezetőjének döntésével szemben jogorvoslatnak helye nincs”

Budapest, 2006. január 30.

Dr. Nyujtó Ferenc s. k.,
helyettes államtitkár

Elveszett bélyegző

Elveszett a – Nógrád Megyei Állategészségügyi és Élelmiszerellenőrző Állomás Hatósági Állatorvos Salgótarján 11034 – feliratú körbélyegző.

Használata 2006. január 23-tól érvénytelen.

Helyesbítés

A Földművelésügyi és Vidékfejlesztési Értesítő 2006. évi 1. számában az Országos Mezőgazdasági Minősítő Intézetnek a füljelző teszt során elfogadott, a sertés ENAR-ban igényelhető füljelzők közzétételéről szóló közleménye 1.3. és 2.2. pontjában a gyártó neve helyesen a következő:

GREENKER 2005. Kft.

KÖZLÖNY

§

ELŐFIZETÉSI FELHÍVÁS

Ismét megrendelhető, 2006. évre előfizethető az immár fél évszázados hagyományokra visszatekintő **Pénzügyi Szemle**, amely megújuló, bővülő tartalommal, állandó rovatrenddel, korszerű tipográfiával, igényes borítóval – s ami szintén újdonság – egy kötetben a magyarral, teljes terjedelemben angol nyelven is a tisztelt Olvasók rendelkezésére áll.

Több állami, pénzügyi szervezet összefogásával, neves szakemberekből álló szerkesztőbizottság iránymutatásával, új laptulajdonos gondozásában, szerkesztésében, s változatlanul a Magyar Hivatalos Közlönykiadó kiadásában negyedévente jelenik meg a **Pénzügyi Szemle**, amely közpénzügyi szakfolyóiratként aktuális és hiteles képet ad a pénzügyi rendszer, ezen belül hangsúlyosan a közszféra (public sector), valamint – a főbb pénzügyi összefüggések tükrében – a magyar nemzetgazdaság lényeges vonásairól, a felzárkózási, jövőépítési törekvésekről, s a kapcsolódó szakmai vitákról. A folyóirat a gyakorlati problémák oldaláról közelítve a tudományos eredmények iránt is nyitott. Ily módon a megújuló **Pénzügyi Szemlét** haszonnal forgathatják a különböző területeken dolgozó gazdasági és pénzügyi szakemberek, közigazdászok, jogászok, vezetők, menedzserek mellett a politikai élet szereplői, az egyetemi és főiskolai oktatók, hallgatók és a tudományos kutatók is.

A **Pénzügyi Szemle** megrendelhető a Magyar Hivatalos Közlönykiadó címén:

1085 Budapest, Somogyi Béla u. 6., postacímén: 1394 Budapest 62, Pf. 357.

Éves előfizetési díj 2006. évre 20 000 Ft áfával, vagy 80 euró.

Egy szám ára: 5000 Ft áfával, vagy 20 euró.

M E G R E N D E L Ő L A P

Megrendeljük 2006. évre a **Pénzügyi Szemle** című közpénzügyi szakfolyóiratot.

A megrendelő (cég) neve:

címe (helység, irányítószám, utca, házszám):

bankszámlaszáma:

ügyintézője és telefonszáma:

A megrendelt példányok ellenértékét a postaköltséggel együtt, a szállítást követő számla kézhezvétele után, 8 napon belül a Magyar Hivatalos Közlönykiadónak a számlán feltüntetett pénzforgalmi jelzőszámára átutaljuk.

Keltezés:

.....

cégszerű aláírás

**A Magyar Hivatalos Közlönykiadó
megjelentette**

**Zinner Tibor
Megfogyva és megtörve**

című kötetét. Köztudott, hogy Magyarországon, a XX. század „ötvenes” éveiben, majd a leverett forradalmat követő megtorlás során kihirdetett törvénysértő ítéleteket, a közel sem független ítészek határozatait a rendszerváltás után semmissé nyilvánították. A magyar társadalom viszont vajmi keveset tud a különböző jellegű jogfosztást szenvedett jogászokon kívül arról, hogy forradalmat követő megtorlás végéig a magyar bírói, közjegyzői, ügyészi és ügyvédi kart, valamint a munkájukat segítő kollégákat mekkora vérveszteség érte.

Bárándy Péter, volt igazságügy-miniszter, 2003 márciusában bizottságot állított fel a legszélesebben értelmezhető „harmadik” hatalmi ágba tevékenykedőket ért sérelmek feltárására. A Zinner Tibor vezette kutatócsoport, Kahler Frigyes, Koczka Éva, Pálvölgyi Ferenc és Tóth Béla – kétévi kutatómunkáját összegző – jelentésében feltárja egyfelől a Horthy-korszakból a jogszabályi előzményeket és a korabeli személyzeti politika összefüggéseit, másfelől az 1944 decembere óta folytatott „humánpolitikát”, nyomon követve a magyarországi jogászsággal szembeni infernót, az esetenként miniszterelnöki rendeleteken, törvényeken és különféle szintű párhátározatokon alapult, különböző jellegű atrocitásokat 1962 augusztusáig.

A több ezer jogász és munkájukat segítő szakapparátusbeli kolléga drámai életútjának – néhol a legapróbb részletekbe menő – feltárásával megírt monográfiából kitűnik, hogy a jogászokat ért sérelmeket nem a sztálini birodalom, hanem a hazai csatlósai, és az őket kiszolgáló nagy tudású jogászok indukálták. Miként nem engedték a végrehajtó és törvényhozó hatalom letéteményesei a Montesquieu-féle elvek megvalósulását? Hogyan torzították el a magyarországi jogászság hivatásrendjeinek összetételét? Milyen beleszórással bírt a politikai rendőrség, majd az Államvédelmi Hatóság nem csupán a letartóztatottak, hanem a bírói, ügyészi és ügyvédi kar tagjainak életébe? A szerzők megállapításait, kutatásuk összegző tanulságait több mint 1800 jegyzet támasztja alá.

A kötet megrendelhető és személyesen megvásárolható a kiadó közlönnyboltjában (1085 Budapest, Somogyi Béla u. 6. tel./fax: 267-2780; internetcím: www.mhk.hu/kozlonybolt), továbbá a Budapest VII., Rákóczi út 30. (bejárat a Dohány u. és Nyár u. sarkán) alatti Közlöny Centrumban (tel.: 321-5971, fax: 321-5275).

MEGRENDELÉS

Megrendelem

**Zinner Tibor
Megfogyva és megtörve**

című, 680 oldal terjedelmű kiadványt

(ára: 9996 Ft áfával) példányban, és kérem, juttassák el alábbi címemre.

A megrendelő (cég) neve:

Címe (város, irányítószám):

Utca, házszám:

Ügyintéző neve, telefonszáma:

A megrendelt példányok ellenértékét a postaköltséggel együtt, a szállítást követő számla kézhezvétele után, 8 napon belül átutaljuk a Magyar Hivatalos Közlönykiadónak a számlán feltüntetett pénzforgalmi jelzőszámára vagy postai úton a fenti címre.

Keltezés:

.....
cégszerű aláírás



9 771419 403013 1

Szerkesztésért felelős: az FVM Jogszabály-előkészítői Főosztály vezetője

Kiadja a Magyar Hivatalos Közlönykiadó (1085 Budapest, Somogyi Béla u. 6.). A kiadásért felelős: dr. Kodala László elnök-vezérigazgató.

Előfizetésben megrendelhető a Magyar Hivatalos Közlönykiadónál: 1085 Budapest, Somogyi Béla u. 6.;

1394 Budapest 62., Pf. 357, vagy faxon: 318-6668.

Információ: tel./fax: 317-9999, 266-9290/245, 246 mellék.

Előfizetésben terjeszti a Magyar Hivatalos Közlönykiadó a Fama Rt. közreműködésével. Telefon: 266-6567.

Példányonként megvásárolható a kiadó Budapest VIII., Somogyi Béla utca 6. szám alatti közlönnyboltjában (telefon/fax: 267-2780), vagy a Budapest VII., Rákóczi út 30. (bejárat a Dohány u. és Nyár u. sarkán) alatti Közlöny Centrumban (tel.: 321-5971, fax: 321-5275), illetve megrendelhető a www.mhk.hu/kozlonybolt internetcímen.

Telefon/fax: 267-2780.

Éves előfizetési díj: 16 632 Ft áfával. Egy példány ára: 874 Ft áfával.

A kiadó az előfizetési díj év közbeni emelésének jogát fenntartja.

HU ISSN 14190303

Formakészítés: SPRINT Kft.

06.0349 – Nyomta a Magyar Hivatalos Közlönykiadó Lajosmizsei Nyomdája. Felelős vezető: Burján Norbert vezérigazgató-helyettes.